

OPEL

Інструкція з експлуатації інформаційно-розважальної системи



O P E L

Зміст

Multimedia Navi	5
Multimedia	63
Радіо (інформаційно- розважальна система)	101



Multimedia Navi

Вступ	6
Базова операція	16
Радіо	24
Зовнішні пристрої	29
Навігація	34
Розпізнавання мови	47
Телефон	50
Показчик	58

Вступ

Загальна інформація	6
Протиугінний пристрій	7
Огляд елементів керування	8
Користування	11

Загальна інформація

Примітка

У цій інструкції описуються всі параметри та функції, які є в різних інформаційно-розважальних системах. Деякі описи, включно з описами функцій дисплея та меню, можуть не стосуватися вашого автомобіля через відмінності між моделями, особливостями вашої країни, а також необхідність спеціального обладнання або приладдя.

Примітка

В інформаційно-розважальній системі встановлено певне стороннє програмне забезпечення. Пов'язані з ним повідомлення про авторські права, а також ліцензії й іншу інформацію про це програмне забезпечення можна знайти на сторінці <http://www.psa-peugeot-citroen.com/oss>.

Важлива інформація щодо безпеки дорожнього руху та використання системи

⚠ Попередження

Завжди дотримуйтеся правил безпеки руху. Користуйтеся інформаційно-розважальною системою тільки тоді, коли це дозволяють дорожні умови.

З міркувань безпеки, часом доцільно зупинити автомобіль перед використанням інформаційно-розважальної системи (наприклад, для запису адреси).

⚠ Попередження

Навіть під час використання системи навігації водій має належним чином керувати автомобілем та бути уважним під час дорожнього руху. Завжди дотримуйтесь відповідних правил дорожнього руху.

▲ Попередження

Для деяких зон вулиці з одностороннім рухом, а також інші дороги та проїзди (наприклад, пішохідні зони), рух у яких заборонено, на карті не позначено. У таких зонах в інформаційно-розважальній системі може відображатися попередження, якого слід дотримуватися. Тут слід звернути особливу увагу на вулиці з одностороннім рухом, дороги та проїзди, рух у яких заборонено.

Приєм радіосигналу

Приєм радіосигналу може перериватися статикою, шумом, перешкодами або втратою прийому через:

- зміни відстані від передавача
- багатопроменевий прийом через відбиття хвиль
- затухання радіосигналу

Протиугінний пристрій



Інформаційно-розважальна система має електронну систему безпеки для захисту від викрадення.



Завдяки цій інновації інформаційно-розважальна система може функціонувати виключно у вашому автомобілі та не становить цінності для злодія.

Огляд елементів керування

Панель керування





1		11
	Якщо система вимкнена: увімкнення / вимкнення живлення	
	Якщо система ввімкнена: вимкнення звуку системи	
	Поверніть: налаштування гучності	
2		
	Відображення вбудованої навігаційної карти 35	
3		
	Відкриття меню відтворення звуку:	
	Радіо 24	
	Зовнішні пристрої (USB, Bluetooth) 29	
4		
	Відкриття меню налаштувань автомобіля – див. інструкцію до автомобіля	

5		
	Відкриття меню налаштувань 16	
6		
	Відкриття меню додатків 33	
7		
	Відкриття меню телефону 53	

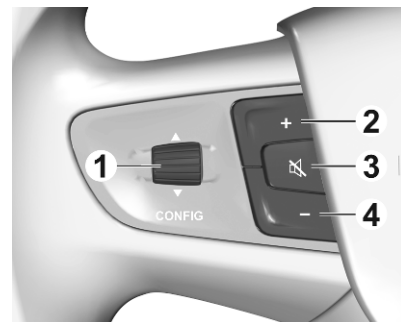
Засоби керування на кермі



-  Перемикання між меню в центрі інформації для водіїв
- +**
Збільшення гучності
-  Вимкнення звуку
- Зменшення гучності

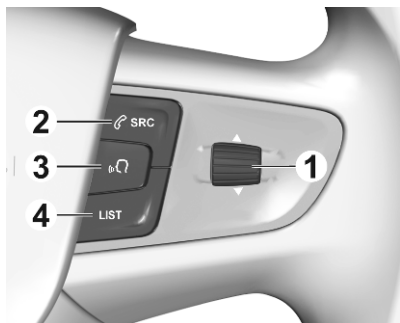

1 ▲ / ▼

Перехід до наступної або попередньої радіостанції чи композиції

2 SRC

Перемикання між джерелами звуку або відкриття меню телефону (якщо телефон підключено)

3 ☎

Увімкнення або вимкнення функції розпізнавання мовлення

4 LIST

Відображення списку радіостанцій або списку папок

Органи керування на кермовій колонці

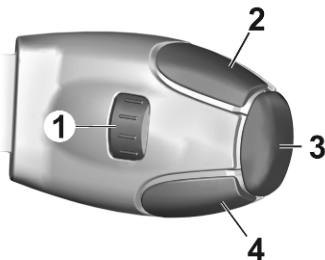

1 ▲ / ▼

Перехід до наступної або попередньої радіостанції чи композиції

2 LIST

Відображення списку радіостанцій або списку папок

3 OK

Підтвердження вибору на інформаційному дисплеї

4 SRC/TEL

Перемикання між джерелами звуку або відкриття меню телефону (якщо телефон підключено)

Користування

Елементи керування

Керування інформаційно-розважальною системою можна здійснювати за допомогою функціональних кнопок, сенсорного екрана і меню, що відображаються на дисплеї.

Додатково можна вводити дані за допомогою:

- панель керування інформаційно-розважальної системи ⇨ 8
- сенсорний екран ⇨ 16
- засоби керування на кермі ⇨ 8
- розпізнавання мовлення ⇨ 47

Увімкнення та вимкнення інформаційно-розважальної системи

Натисніть . Після увімкнення активується джерело інформаційно-розважальної системи, яке було вибрано останнім.

Примітка

Деякі функції інформаційно-розважальної системи доступні, лише коли ввімкнено запалювання або працює двигун.

Автоматичне вимкнення

Якщо інформаційно-розважальну систему ввімкнено кнопкою , коли запалювання було вимкненим, система автоматично вимкнеться після активації режиму Eco.

Налаштування гучності

Поверніть регулятор . На дисплеї відображається поточне налаштоване значення.

При ввімкненні інформаційно-розважальної системи встановлюється рівень гучності, який був відрегульований користувачем попереднього разу.

Функція компенсації гучності на великій швидкості

Після увімкнення функції компенсації гучності на великій швидкості ⇨ 20 гучність

автоматично налаштовується для компенсації дорожніх шумів і шуму вітру.

Вимкнення звуку

Натисніть , щоб вимкнути звук інформаційно-розважальної системи.

Щоб скасувати вимкнення звуку, натисніть  ще раз. При цьому буде знов встановлена гучність, встановлена востаннє.

Режими роботи

Аудіо- та мультимедійні пристрої

Натисніть , щоб відобразити головне меню останнього вибраного режиму відтворення аудіофайлів.

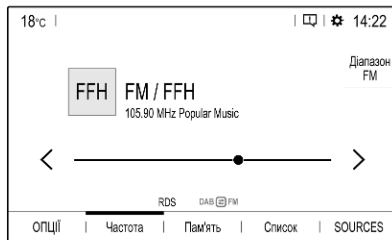

Вибір іншого джерела даних

Виберіть **SOURCES** – з'явиться меню для вибору джерела мультимедійних даних.

Примітка

Детальний опис роботи меню та сенсорного екрана ⇨ 16.

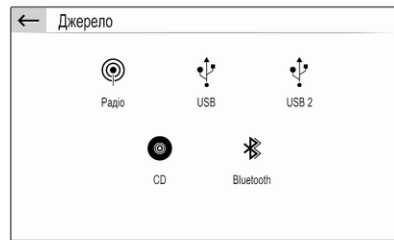

Виберіть потрібне джерело мультимедійних даних.

Див. детальний опис:

- Функції радіо ⇨ 24
- Зовнішні пристрої ⇨ 30

Навігація

Натисніть , щоб відобразити навігаційну карту з зображенням області навколо поточного місця розташування.



Детальний опис основних функцій навігаційної системи ⇨ 35.

Меню навігації

Виберіть **МЕНЮ**, щоб відобразити меню навігаційної системи.

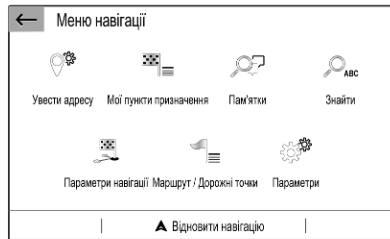

Меню навігаційної системи слугує центральною відправною точкою для наведених нижче функцій:

- Пошук і введення адрес ⇨ 40
- Планування поїздки із кількома проміжними пунктами ⇨ 40
- Визначення критеріїв для ведення за маршрутом ⇨ 44
- Скасування та відновлення ведення за маршрутом ⇨ 44

Телефон

Перш ніж ви зможете користуватися функцією телефону, потрібно встановити з'єднання між

інформаційно-розважальною системою та мобільним телефоном.

Детальний опис процедури підготовки та встановлення з'єднання Bluetooth між інформаційно-розважальною системою та мобільним телефоном ⇨ 50.

Якщо мобільний телефон підключено, натисніть , щоб відобразити головне меню функції телефону.



Детальний опис керування мобільним телефоном за допомогою інформаційно-розважальної системи ⇨ 53.



Мережеві та підключені служби

Натисніть  і виберіть **ОПЦІЇ** – на екрані з'являться налаштування Bluetooth та мережевих і підключених служб.

Щоб підключити автомобіль до мережі Wi-Fi, натисніть .

Відобразиться список усіх наявних мереж Wi-Fi.

Доступ до з'єднання Wi-Fi можна також надавати іншим пристроям.

Щоб оновити стан служби та з'єднання, перейдіть у меню підключених служб  і натисніть .

Для користування підключеними службами потрібно активувати надання доступу до даних і місцезнаходження автомобіля в розділі **Параметри системи** меню конфіденційності.

Програми

Щоб показувати певні програми з дисплея смартфона на дисплеї інформаційно-розважальної системи, підключіть до неї смартфон.

Виберіть , щоб відкрити головне меню режиму роботи з додатками.

Натиснути **Apple CarPlay** або **Android Auto**. Відобразиться меню з різними додатками на вибір.

Детальний опис ⇨ 33.

Налаштування

Натисніть  і потім оберіть **Параметри звуку**, щоб показати на екрані відповідне меню.

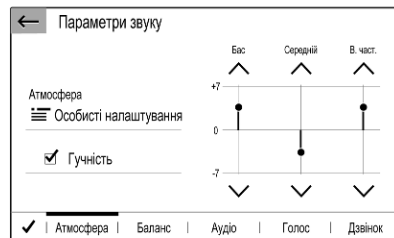

Детальний опис ⇨ 16.

Натисніть , а потім **ОПЦІЇ** – на екрані з'явиться меню з різними налаштуваннями, пов'язаними з системою.



Детальний опис ↗ 16.

Налаштування автомобіля

Виберіть , щоб відкрити меню для керування різними налаштуваннями, пов'язаними з автомобілем.

Налаштування автомобіля описуються в інструкції з експлуатації.

Базова операція

Основні функції	16
Налаштування тону	19
Гучність	20
Налаштування системи	21

Основні функції

Дисплей інформаційно-розважальної системи має сенсорний інтерфейс, що дозволяє пряму взаємодію з елементами керування меню.

Обережно

Для керування роботою сенсорного дисплея не можна використовувати гострі чи тверді предмети, наприклад кулькові ручки, олівці чи подібні предмети.

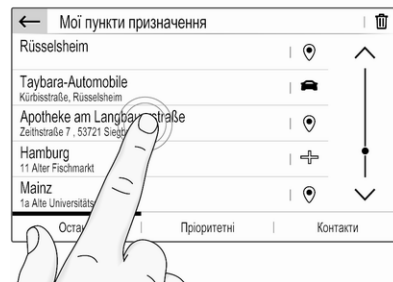

Керування меню

Вибір та активація екранної кнопки чи пункту меню



Натисніть екранну кнопку або пункт меню.

Примітка

Більшість значків у меню, зокрема  або  в ілюстрованому прикладі, слугують екранними кнопками, що ініціюють певні дії, якщо їх натиснути.

Увімкнеться відповідна функція системи, на екрані з'явиться повідомлення або підменю з додатковими пунктами.

Екранні кнопки ← та ✓ / ОК

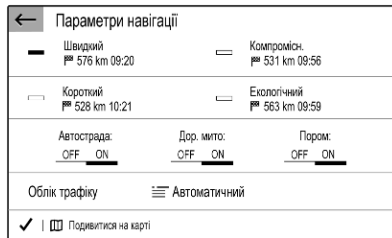

Під час операцій із меню, натиснувши ← у відповідному підменю, можна перейти до наступного вищого рівня меню.

Якщо екранна кнопка ← не відображається, ви перебуваєте в найвищому рівні відповідного меню.

Після вибору пункту меню або зміни налаштувань в меню натисніть ✓ / ОК, щоб підтвердити налаштування. В іншому випадку виділення елементів або зміни в налаштуваннях не збережуться.

Ярлики для важливих меню



Тексти та значки у верхньому рядку, наприклад, у головному рядку меню навігації, слугують ярликами для деяких важливих меню. Наприклад, натисніть назву станції, щоб відкрити меню списку станцій.

Прокручування списку



Коли на екрані відображаються не всі наявні у списку пункти, список потрібно прокрутити.

Прокрутити список пунктів меню можна одним із наведених нижче способів:

- Притуліть палець до будь-якого місця на екрані та перемістіть палець вгору або донизу.

Примітка

Палець потрібно переміщувати з постійною швидкістю, не відриваючи його від поверхні.

- Натисніть \wedge або \vee вгорі чи знизу на смужці прокручування.
- Натисніть потрібне місце на смужці прокручування.
- Переміщуйте повзунок прокручування пальцем угору або донизу.

Оновлення списку

Натисніть Ω , щоб вручну оновити, наприклад, список станцій, список контактів або список пунктів призначення.

Поля введення тексту та клавіатури

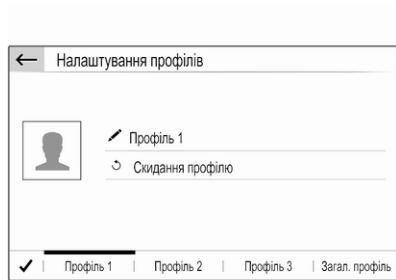

Поля введення тексту позначаються значком .

Торкніться поля введення тексту, щоб відкрити клавіатуру для введення тексту або чисел.

Залежно від поточного активного додатка або функції відображаються різні клавіатури.

Клавіатури для введення тексту



Клавіатури для введення тексту можуть містити кілька полів введення. Щоб увімкнути поле для введення тексту, торкніться його.

Щоб ввести символ, натисніть відповідну екранну кнопку. Символ буде введено після її відпускання.

Натисніть і потримайте екранну кнопку з літерою, щоб відобразити пов'язані з нею літери у спливному меню. Натисніть і відпустіть потрібну літеру.

Щоб перемкнутися на клавіатуру з символами, натисніть **0.#**.

Щоб повернутися до клавіатури для введення літер або перемкнутися з великих літер на малі чи навпаки, натисніть **Aa**.

Щоб змінити порядок літер на клавіатурі зі звичайного на алфавітний і навпаки, натисніть .

Щоб видалити останній введений знак або символ, натисніть .

Щоб видалити знак або символ у будь-якому місці введеного ряду символів, торкніться потрібного місця, щоб у ньому почав блимати курсор, а потім натисніть .

Клавіатури для введення цифр

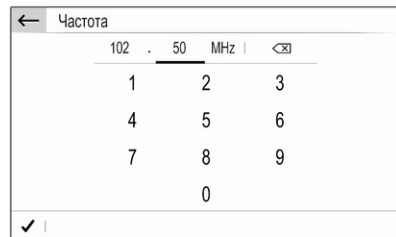

Клавіатури для введення цифр можуть містити кілька полів введення. Щоб ввести дробову частину числа на зображеному прикладі, спочатку потрібно торкнутися поля введення за комою.

Налаштування параметрів



Щоб відрегулювати налаштування, як у зображеному прикладі, можна виконати одну з наведених нижче дій:

- Торкніться < або >.
- Торкнутися потрібного місця на лінії.
- Перемістити повзунок пальцем.

Налаштування тону

Натисніть , виберіть **Параметри звуку**, а потім виберіть вкладку **Атмосфера**.

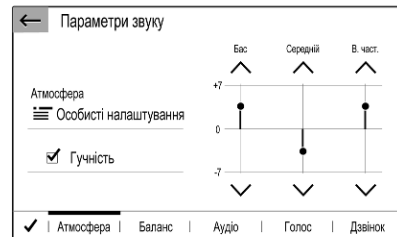

У системі є кілька наперед запрограмованих налаштувань, які дають змогу оптимізувати тембр окремого стилю музики (наприклад, **Поп-рок** або **Класична музика**).

Щоб окремо відрегулювати тембр, виберіть **Особисті налаштування**. Внесіть потрібні зміни в налаштування й підтвердьте їх.

Примітка

Якщо змінити налаштування попередньо визначеного параметра, наприклад **Поп-рок**, ці

налаштування буде застосовано до **Користувач** або **Особисті налаштування**.

Активация функції **Гучність** дає змогу оптимізувати тембр на низькій гучності.

Баланс та рівень сигналу

Виберіть вкладку **Баланс**.

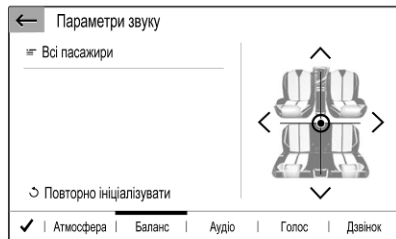

У системі є кілька наперед запрограмованих налаштувань, які дають змогу регулювати гучність у салоні (наприклад, **Всі пасажири** або **Лише передні**).

Щоб змінити поточне налаштування, наприклад **Всі пасажири**, виберіть це налаштування, а потім виберіть нове налаштування у відображеному списку.

Наперед запрограмовані налаштування можна змінювати.

Щоб вказати місце в салоні, де гучність матиме найвищий рівень, перемістіть курсор на малюнку в правій частині екрана у відповідну точку.

Щоб повернутися до стандартних заводських налаштувань, виберіть **Повторно ініціалізувати**.

Гучність

Натисніть , виберіть **Параметри звуку**, а потім виберіть вкладку **Аудіо**.

Сигнал дотику

Якщо функцію сигналу дотику під час натискання кнопок активовано, кожен дотик до екранної кнопки або пункту меню супроводжується звуковим сигналом.

Щоб відрегулювати гучність сигналу дотику, активуйте **Звуки дотику** та змініть значення налаштування.

Функція компенсації гучності на великій швидкості

Увімкніть або вимкніть функцію **Гучність, прив'язана до швидкості**.

Якщо увімкнено цю функцію, гучність інформаційно-розважальної системи налаштовується автоматично для компенсування шуму від дорожнього покриття та вітру під час руху автомобіля.

Синтезатор мовлення

Виберіть вкладку **Голос**.

Відрегулюйте гучність усіх елементів мовлення системи, наприклад оголошень про дорожній рух, повідомлень навігаційної системи тощо.

Сигнал дзвінка

Виберіть вкладку **Дзвінок**.

Відрегулюйте гучність сигналу вхідних дзвінків.

Налаштування системи

Натисніть кнопку  і виберіть пункт опції.



Конфігурування системи

Виберіть **Параметри системи**, щоб виконати прості налаштування системи, наприклад:

- Налаштувати відображення одиниць вимірювання температури або споживання пального.
- Скинути конфігурацію системи до заводських значень.
- Оновити версію встановленого програмного забезпечення.

Змінення мови відображення

Щоб налаштувати мову відображення текстових елементів меню, виберіть **Мови**, а потім виберіть потрібну мову.

Примітка

Якщо вибрана мова відображення підтримується вбудованою системою розпізнавання мовлення, мову системи розпізнавання мовлення буде змінено відповідно. В іншому випадку вбудована функція розпізнавання мовлення буде недоступною.

Налаштування часу й дати

Виберіть **Встановлення часу-дати**.

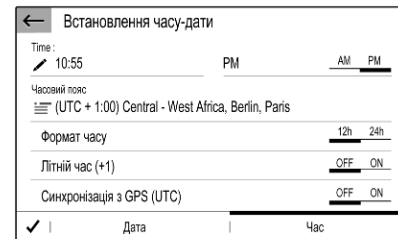

Змінення форматів часу й дати

Щоб змінити формати дати й часу, перейдіть на відповідну вкладку й виберіть потрібний формат.

Вказування часу й дати

За замовчуванням відображувані час і дата автоматично коригуються системою.

Щоб налаштувати час і дату вручну, виконайте перелічені нижче дії:

Виберіть вкладку **Час**.

Установіть для **Синхронізація з GPS (UTC)** значення **OFF** і виберіть поле **Час**, щоб налаштувати потрібний час.

Виберіть вкладку **Дата**, потім виберіть поле **Дата:**, щоб налаштувати потрібну дату.

Регулювання екрана

Виберіть **Налаштування екрану**.

Функція прокручування тексту

Виберіть вкладку **Анімація**.

Щоб довгі тексти автоматично прокручувалися на екрані, увімкніть функцію **Автоматична прокрутка тексту**.

Коли функцію **Автоматична прокрутка тексту** вимкнено, довгі тексти скорочуються.

Регулювання яскравості

Виберіть **Яскравість** і відрегулюйте потрібний рівень яскравості екрана.

Збереження ваших особистих налаштувань

Виберіть **Налаштування профілів**.

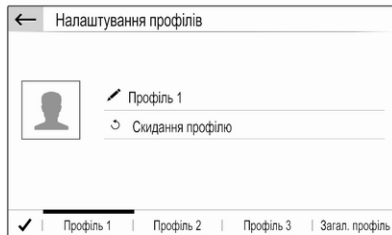

Ви можете зберігати різноманітні налаштування в персональному профілі. Наприклад, усі поточні налаштування тембру, усі збережені радіостанції, одну телефонну книгу, налаштування карти та пріоритетні адреси.

Якщо вашим автомобілем, крім вас, користуються інші люди, ця функція дає змогу будь-коли відновлювати особисті налаштування зі свого профілю.

Можна зберегти до трьох персональних профілів.

Додатково можна використовувати **Загал. профіль**. Усі зміни, які вносяться в налаштування,

постійно автоматично зберігаються в цьому профілі. Якщо ви не активували особистий профіль, активним буде **Загал. профіль**.

Збереження вашого особистого профілю

Визначивши всі особисті налаштування, виконайте дії нижче:

Виберіть одну з вкладок особистого профілю.

Виберіть поле для введення тексту  і введіть назву свого особистого профілю.

Якщо до профілю потрібно додати фотознімок:

Підключіть USB-пристрій, на якому збережено потрібний фотознімок, до USB-порту  29, торкніться фоторамки й виберіть потрібний фотознімок.

Підтвердьте свій вибір, щоб завантажити фотознімок до системи.

Завершивши, підтвердьте введену інформацію, щоб зберегти її у своєму особистому профілі.

Активування вашого особистого профілю

Натисніть , а потім виберіть вкладку з назвою вашого особистого профілю.

Як активувати Загал. профіль

Якщо наразі активовано особистий профіль:

Натисніть кнопку  і виберіть пункт **Вимк. профіль корист..**

Скидання особистого профілю

Ви можете будь-коли змінити налаштування особистого профілю, щоб відновити в цьому профілі стандартні заводські налаштування.

Виберіть відповідний профіль, а потім виберіть **Скидання профілю**.

Як скинути Загал. профіль

Ви можете будь-коли скинути **Загал. профіль**, щоб відновити в цьому профілі стандартні заводські налаштування.

Виберіть **Загал. профіль**, а потім – **Повторно ініціаліз. загальний профіль**.

Радіо

Користування	24
Система радіоінформації	26
Цифрове радіомовлення	27

Користування

Активация радіо

Натисніть . Відобразиться останнє вибране головне меню відтворення аудіофайлів.

Якщо головне меню радіоприймача неактивне, виберіть **SOURCES**, а потім – **Радіо**.

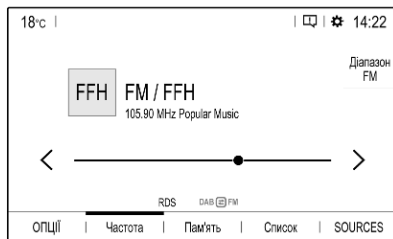

Буде здійснено прийом станції, що відтворювалася останньою.

Вибір діапазону

Щоб перейти з одного діапазону на інший, послідовно натискайте **Діапазон**.

Пошук радіостанцій

Автоматичний пошук станції

Натискайте < або >, щоб налаштуватися на попередню чи наступну радіостанцію з належним сигналом.

Пошук станції вручну

Натисніть і потримайте < або >. Відпустіть, коли потрібну частоту буде майже настроєно.

Виконується пошук наступної станції, сигнал якої можна прийняти, після чого розпочинається її відтворення.

Пошук радіостанцій

Якщо ви точно знаєте частоту мовлення радіостанції, можна ввести її вручну.

Виберіть **ОПЦІЇ**, виберіть **Радіостанції**, а потім – потрібний діапазон.

Виберіть **Частота**, введіть частоту радіостанції та підтвердьте введене значення.

Якщо на вказаній частоті транслюється відповідна радіостанція, ви почуєте передачу, яка звучить в ефірі.

Списки станцій

У списку радіостанцій можна вибрати будь-яку з них, сигнал якої достатньо сильний для поточного місця вашого перебування.

Щоб відобразити список радіостанцій поточного активного діапазону, виберіть **Список**.

Виберіть потрібну станцію.

Оновлення списків станцій

Якщо радіостанції, що зберігаються в списку радіостанцій відповідного діапазону більше недоступні, необхідно оновити списки радіостанцій AM та DAB. Список станцій FM-діапазону оновлюється автоматично.

Виберіть **ОПЦІЇ**, виберіть **Радіостанції**, а потім – потрібний діапазон.

Щоб почати оновлення для вибраного діапазону, виберіть **⌂**.

Збереження станцій у вибране

У списку **Пам'ять** у вибране можна зберегти до 15 радіостанцій усіх діапазонів.

Виберіть **Пам'ять**, щоб показати запрограмовані кнопки.

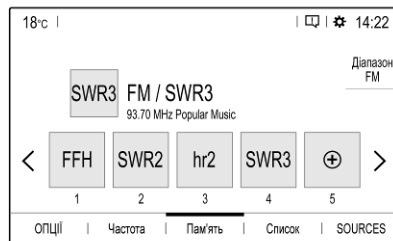

Зберігання поточної активної станції

Натисніть і потримайте потрібну кнопку на кілька секунд. Відповідна частота або назва станції відобразяться на кнопці.

Якщо станцію вже збережено для запрограмованої кнопки, цю станцію буде замінено на нову.

Збереження станції з наявних у списку

Виберіть **ОПЦІЇ**, виберіть **Радіостанції**, а потім – потрібний діапазон.

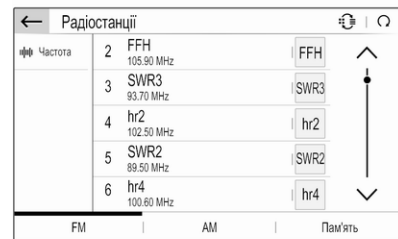

Натисніть і відпустіть кнопку поруч із потрібною станцією. Можна також вибрати **⌂**, щоб переключитися на режим перегляду у вигляді плиток. Потім натисніть і відпустіть **⌂** на плитці потрібної станції.

Виберіть **Зберегти**, а потім натисніть і потримайте протягом кількох секунд рядок у списку, де потрібно зберегти станцію.

Якщо у вибраному рядку списку вже збережено станцію, її буде замінено на нову.

Завантаження станцій

У головному меню радіоприймача виберіть **Пам'ять**, а потім натисніть і відпустіть запрограмовану кнопку потрібної станції.

Система радіоінформації

Система радіоінформації (RDS) – це послуга, що надається станціями FM, яка значною мірою полегшує пошук потрібної станції та її безперебійний прийом.

Переваги RDS

- На дисплеї замість частоти налаштованої станції відображається назва програми.
- Під час пошуку станцій інформаційно-розважальна система налаштовується лише на станції RDS.
- Інформаційно-розважальна система завжди налаштовується на найкращу частоту мовлення заданої станції за допомогою функції AF (Alternative Frequency – альтернативна частота).
- Залежно від радіостанції, на яку налаштовано приймач, інформаційно-розважальна система відображає радіотекст, що може містити, наприклад, інформацію про поточну передачу.

Конфігурація RDS

У головному меню радіоприймача виберіть **ОПЦІЇ**, а потім – **Параметри радіо**, щоб відкрити меню налаштування функції RDS.

Активация RDS

Виберіть **Загальний** і активуйте **Супровід станції**.

Якщо ввімкнено **Супровід станції**, у нижньому рядку головного меню радіоприймача відобразатиметься **RDS**.

Радіотекст

Якщо активовано функцію RDS, під назвою радіопередачі відображається інформація про поточну радіопередачу в ефірі або музичну композицію, що зараз відтворюється.

Щоб показати або приховати інформацію, увімкніть або вимкніть функцію **Відображення радіотекста**.

Повідомлення про ситуацію на дорогах

Багато станцій з підтримкою функції RDS передають новини. Якщо функцію повідомлень про дорожній рух увімкнено, прослуховування радіо радіостанції або відтворення мультимедійних файлів буде перервано до кінця повідомлення.

Виберіть **Оголошення**, а потім увімкніть або вимкніть

Повідомлення про дорожній рух.

Якщо ввімкнено **Повідомлення про дорожній рух**, у нижньому рядку головного меню радіоприймача відобразатиметься **ТА**.

Цифрове радіомовлення

Радіостанції DAB (цифрове радіомовлення) ведуть передачі тільки у цифровому режимі.

Станції з підтримкою DAB містять у назві не частоту трансляції, а назву програми.

Загальна інформація

- У цифровому радіомовленні (DAB) в одному ансамблі може транслюватися кілька радіопрограм (служб).
- Окрім служб трансляції високоякісного цифрового аудіо, DAB також може передавати пов'язані з програмою дані й інші відомості від служб, серед яких: інформація про подорож і дорожній рух.
- Звук відтворюватиметься, доки певний радіоприймач DAB прийматиме сигнал, що надсилається радіомовною станцією (навіть якщо сигнал дуже слабкий).
- У разі поганого прийому автоматично знижується гучність, щоб зменшити неприємні шуми.

Якщо приймач не може зафіксувати надто слабкий сигнал DAB, прийом переривається повністю. Цього можна уникнути, увімкнувши

функцію автоперемикання з DAB на FM (див. нижче).

- У режимі DAB не виникає інтерференції радіохвиль, причиною якої є станції, які виконують трансляцію на суміжних частотах (явище типове для AM- та FM-діапазонів).
- Якщо сигнал DAB відбивається природними перешкодами чи будівлями, якість його прийому покращується, тоді як прийом сигналу AM або FM за таких умов значно погіршується.
- Якщо ввімкнути приймання діапазону DAB, FM-тюнер інформаційно-розважальної системи діятиме у фоновому режимі й постійно шукатиме FM-радіостанції з найякіснішим сигналом. Якщо увімкнено функцію **Повідомлення про дорожній рух** ⇨ 26, повідомлення про дорожній рух будуть передаватися з FM-радіостанції з найкращим прийомом. Для того щоб трансляція радіостанції DAB не

переривалася повідомленнями про дорожній рух, які передаються в FM-діапазоні, вимкніть функцію **Повідомлення про дорожній рух**.

Оголошення DAB

Окрім музичних програм багато радіостанцій DAB також транслюють сповіщення, що відносяться до різних категорій. Якщо буде активована одна чи всі категорії, трансляція сервісу DAB буде перервана під час прийому сповіщень з цих категорій.

У головному меню радіоприймача виберіть **ОПЦІЇ**, виберіть **Параметри радіо**, а потім – **Оголошення**.

Активуйте потрібні вам категорії оголошень, наприклад **Новини** або **Погода**. Одночасно можна вибрати кілька різних категорій сповіщень.

Зв'язування діапазонів FM і DAB

За допомогою цієї функції можна перемикатися зі станції FM на станцію DAB і навпаки.

Перемикання зі станції FM на станцію здійснюється тоді, коли відповідна станція DAB доступна. Тому, щоб уникнути частого перемикання, рекомендується зберегти потрібні радіостанції у списку улюбленого як станції DAB.

Перемикання зі станції DAB на станцію FM відбувається тоді, коли сигнал надто слабкий для прийому.

Активація

Перш ніж вмикати функцію зв'язування діапазонів FM і DAB, обов'язково увімкніть параметр **Супровід станції**.

Щоб увімкнути функцію зв'язування діапазонів FM і DAB, виберіть **ОПЦІЇ** у головному меню радіоприймача, а потім – **FM-DAB** у **Параметри радіо**.

Коли функцію зв'язування діапазонів FM і DAB увімкнено, відображається такий символ:



Деактивація

Щоб вимкнути функцію зв'язування діапазонів FM і DAB, виберіть **ОПЦІЇ** у головному меню радіоприймача, а потім скасуйте вибір **FM-DAB** у **Параметри радіо**.

Якщо вимкнути параметр **Супровід станції**, функція зв'язування діапазонів FM і DAB вимкнеться автоматично.

Зовнішні пристрої

Загальна інформація	29
Відтворення аудіо	30
Відображення зображень	32
Використання застосунків смартфону	33

Загальна інформація

USB-порт знаходиться на центральній консолі.

Обережно

Щоб захистити систему, не використовуйте USB-концентратор.

Примітка

Порти USB завжди мають бути сухими й чистими.

Порти USB

До цього порту USB можна підключати програвач MP3, пристрій USB, картку SD (через з'єднувач або адаптер USB) або смартфон.

За допомогою інформаційно-розважальної системи можна відтворювати музичні файли та переглядати файли фотографій, збережені на USB-пристроях.

Якщо ці пристрої підключені до порту USB, керування функціями зазначених вище пристроїв

здійснюється за допомогою засобів керування та меню інформаційно-розважальної системи.

Примітка

Інформаційно-розважальна система підтримує не всі додаткові пристрої.

Підключення / відключення пристрою

Підключіть один з пристроїв до зазначеного вище порту USB. За потреби скористайтеся відповідним з'єднувальним кабелем. Функція відтворення музики розпочнеться автоматично.

Примітка

Під час підключення пристрою USB, який не розпізнається системою, на екрані з'являється відповідне повідомлення про помилку, а інформаційно-розважальна система автоматично перемикається на попередню функцію.

Щоб відключити пристрій USB, виберіть іншу функцію – після цього USB-пристрій можна відключити.

Обережно

Уникайте відключення пристрою під час програвання. Це може пошкодити пристрій або інформаційно-розважальну систему.

Потокове відтворення звуку через Bluetooth

Потокове відтворення звуку дає змогу слухати музику з вашого смартфона.

Детальний опис встановлення з'єднання через Bluetooth ↪ 51.

Якщо відтворення звуку не починається автоматично, його потрібно запустити на смартфоні.

Спочатку відрегулюйте гучність на смартфоні (установіть високий рівень). Потім відрегулюйте гучність інформаційно-розважальної системи.

Формати файлів

Аудіообладнання підтримує різні формати файлів.

Відтворення аудіо

Відтворення звуку через USB або Bluetooth

Увімкнення функції відтворення музики

Підключення пристрою USB або пристрою Bluetooth ↪ 29.



Якщо пристрій уже підключено, але відтворення збережених музичних файлів не активне:

Натисніть , виберіть **SOURCES**, а потім виберіть відповідне джерело відтворення.

Відтворення композицій почнеться автоматично.



Функції відтворення Зупинка та відновлення відтворення

Щоб перервати відтворення, натисніть . Кнопка на екрані зміниться на .

Щоб відновити відтворення, натисніть .

Відтворення попередньої або наступної композиції
Торкніться  або .

Прокручування вперед та назад
Натисніть і потримайте  або .
Відпустіть, щоб повернутися в звичайний режим відтворення.

Можна також пересувати вліво або вправо повзунок, яким позначається позиція відтвореної композиції.

Випадкове відтворення композицій

Натисніть кнопку потрібну кількість разів, щоб перемкнутися на один із доступних режимів випадкового відтворення.

: відтворення композицій у поточному вибраному списку (альбом, виконавець тощо) у випадковому порядку.

: відтворення всіх композицій, які є в підключеному пристрої, у випадковому порядку.

: відтворення композицій у поточному вибраному списку (альбом, виконавець тощо) у звичайному режимі.

Повторення композицій

Натискайте кнопку, щоб увімкнути або вимкнути режим повторення.

: відтворення по колу композицій у поточному вибраному списку (альбом, виконавець тощо).

: відтворення композицій у поточному вибраному списку (альбом, виконавець тощо) у звичайному режимі.

Функції перегляду музичних файлів

(лише для пристроїв, підключених через USB-порт)

Музичні файли в системі можна сортувати за різними критеріями. Є два варіанти перегляду музичних файлів на підключеному USB-пристрої.

Перегляд за допомогою головного меню

Якщо потрібно змінити поточне активне джерело даних, підключене до USB, виберіть **SOURCES**, а потім – потрібне джерело. Відобразиться головне меню відповідної функції.

Натисніть кнопку з поточним вибраним критерієм сортування (наприклад, **Альбом** або **Виконавець**) і виберіть інший критерій сортування, який вам потрібен. Відбудеться сортування.

Виберіть **Список**, а потім – потрібну композицію.

Почнеться відтворення вибраної композиції.

Перегляд через меню пристрою

Виберіть **ОПЦІЇ**, а потім – **Музикальні файли**.

Якщо потрібно змінити поточне активне джерело даних, підключене до USB, виберіть **Інший**.

Виберіть потрібний критерій сортування (наприклад, **Альбоми** або **Виконавці**), а потім – потрібну композицію.

Почнеться відтворення вибраної композиції.

Відтворення звуку через вхід AUX

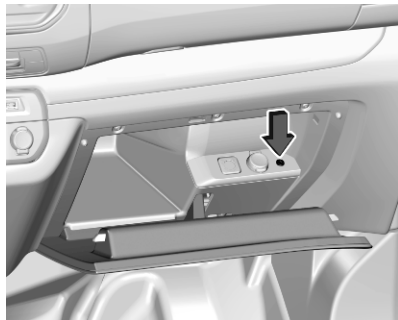

У деяких модифікаціях автомобіля в бардачку є гніздо AUX для підключення зовнішніх джерел звуку.

Примітка

Патрон має постійно залишатися сухим і чистим.

Наприклад, ви можете підключити портативний програвач CD-дисків шляхом з'єднання його штекера діаметром 3,5 мм до гнізда AUX.

Щоб вибрати вхід AUX як джерело звуку, необхідно увімкнути вхід AUX в меню **Параметри звуку**.

Відображення зображень

Ви можете переглядати зображення, збережені в пристрої USB.

Увімкнення переглядача зображень

Підключення пристрою USB ⇄ 29.

Якщо пристрій уже підключено, але програма перегляду зображень не активна:

Натисніть  і послідовно виберіть **ОПЦІЇ** і **Керування фотографіями**.

Виберіть потрібне зображення.

Автоматично почнеться показ усіх збережених файлів зображень у режимі показу слайдів.





Торкніться екрана, щоб відобразити рядок меню.

Перегляд попереднього або наступного зображення

Торкніться  або .

Запуск або припинення показу слайдів

Виберіть , щоб переглянути в режимі показу слайдів зображення, збережені на пристрої USB.

Натисніть , щоб припинити показ слайдів.

Використання застосунків смартфона

Проеціювання телефону

Програми для проектування з телефону Apple CarPlay та Android Auto дають змогу відобразити вибрані програми зі смартфона на інформаційному дисплеї та керувати ними за допомогою органів керування інформаційно-розважальної системи.

Уточніть у виробника пристрою, чи сумісна ця функція з вашим смартфоном, а також дізнайтеся, чи доступна ця програма в країні, де ви мешкаєте.

Підготовка смартфона

iPhone®: перевірте, чи ввімкнено функцію Siri® у телефоні.

Телефон із ОС Android: Завантажте додаток Android Auto у телефон із магазину програм Google Play™.

Підключення смартфона

iPhone

Підключіть телефон до порту USB ⚡ 29.

Якщо телефон уже підключений до системи через Bluetooth, після його приєднання до USB-порту й запуску додатка Apple CarPlay з'єднання через Bluetooth буде перервано.

Телефон із ОС Android

Підключіть телефон через Bluetooth ⚡ 51, а потім підключіть його до USB-порту ⚡ 29.

Запуск проєціювання телефону

Натисніть , а потім –

Apple CarPlay або Android Auto.

Відображений екран проектування телефону залежить від смартфона та версії програмного забезпечення.

Повернення на екран інформаційно-розважальної системи

Натисніть, наприклад, кнопку  на панелі керування.

Навігація

Загальна інформація	34
Використання	35
Введення пункту призначення ..	40
Вказівки	44

Загальна інформація

У цьому розділі йдеться про вбудовану навігаційну систему, яка знаходить маршрути до потрібних вам пунктів призначення.

Поточна дорожня ситуація враховується під час прокладання маршруту. Для цього інформаційно-розважальна система отримує дорожні оголошення у відповідній зоні прийому через службу RDS-TMC.

Проте під час обчислення маршруту система не може враховувати дорожньо-транспортні пригоди, раптову зміну правил дорожнього руху, а також непередбачувані небезпечні ситуації та проблеми (наприклад, дорожні роботи).

Обережно

Навіть під час використання системи навігації водій має належним чином керувати автомобілем та бути уважним під час дорожнього руху.

Обов'язково слід дотримуватися відповідних правил дорожнього руху. Насамперед необхідно дотримуватися правил дорожнього руху, навіть якщо підказки навігатора суперечать їм.

Робота навігаційної системи

Місцезнаходження та рух автомобіля розпізнається датчиками навігаційної системи. Подолана відстань визначається за допомогою даних спідометра, дані проходження поворотів – датчиком. Місце розташування визначається супутниками GPS (Глобальна система позиціонування).

Порівняння сигналів датчиків з цифровими картами дає змогу визначити поточне місцезнаходження з точністю до 10 м.

Система також здатна працювати за умов слабого сигналу GPS. Однак за таких умов точність визначення місця розташування буде нижчою.

Коли буде введено адресу пункту призначення чи об'єкта інфраструктури (найближча АЗС, готель тощо), система прокладе маршрут від поточного місця розташування до вибраного пункту призначення.

Ведення за маршрутом забезпечується голосовими підказками синтезатора мовлення та стрілкою, а також за допомогою кольорового дисплея з картою.

Важлива інформація

Система сповіщення про стан дорожнього руху ТМС та динамічне прокладання маршруту

Система сповіщення про стан дорожнього руху ТМС отримує всі відповідні дані від радіостанцій ТМС. Ця інформація враховується під час прокладання всього маршруту. Маршрут прокладається так, щоб уникнути

проблем із дорожнім рухом, пов'язаних із попередньо встановленими критеріями.

Щоб мати змогу скористатися інформацією ТМС про дорожній рух, система має приймати сигнал станцій ТМС у відповідному регіоні.

Дані мапи

Усі необхідні картографічні дані зберігаються в інформаційно-розважальній системі.

Карти можна оновити у сервіс-партнерів Opel або на порталі myOpel. Щоб оновити карти на порталі для автовласників Opel, необхідно мати обліковий запис myOpel і картку пам'яті USB місткістю щонайменше 16 ГБ (у форматі FAT 32 / MBR).

Завантажте карти на комп'ютер, а потім розпакуйте їх і збережіть на картці пам'яті USB.

Щоб оновити карти в інформаційно-розважальній системі, підключіть до неї картку пам'яті USB, виберіть функцію

навігації й виконуйте вказівки, які відобразатимуться на інформаційному дисплеї.

Інсталяція оновлень карт займає близько 1 години. Не вимикайте двигун під час процесу інсталяції.

Під час процесу інсталяції деякі функції інформаційно-розважальної системи, такі як функція навігації, недоступні.

Використання

Інформація на дисплеї карти

Натисніть \llcorner , щоб відобразити навігаційну карту з зображенням області навколо поточного місця розташування.

Функція планування маршруту не активна

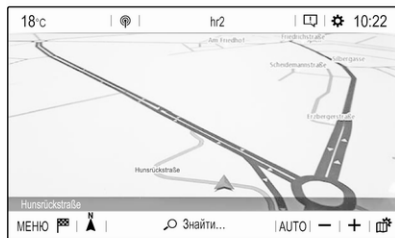

- Відображається екран перегляду карти.
- Поточне місцезнаходження позначається стрілкою.
- Назва вулиці, на якій ви зараз перебуваєте, відображається знизу зліва у вікні перегляду карти.

Функція планування маршруту активна



- Відображається екран перегляду карти.
- Активний маршрут позначається кольоровою лінією.
- Рухомий автомобіль позначається стрілкою, яка вказує напрямок руху.
- Наступний маневр повороту відображається у вікні з картою в окремому полі вгорі зліва. Залежно від ситуації, може додатково відобразитися інформація про потрібну смугу

руху або другий наступний маневр повороту.

- Час прибуття та залишок відстані до пункту призначення відображаються у вікні з картою вгорі праворуч.

Налаштування відображення карти

Режими перегляду карти

Є три різні режими перегляду карти: **Орієнтація на північ**, **Орієнтація автомобіля** та **Вигляд у перспективі**.

Щоб переключитися з одного режиму перегляду карти на інший, натискайте **▲**.

Кольори карти

Залежно від умов зовнішнього освітлення можна відповідним чином налаштувати палітру екрана з картою (світлі кольори протягом дня, темні – вночі).

Натисніть **☰** – праворуч на екрані відобразиться меню.

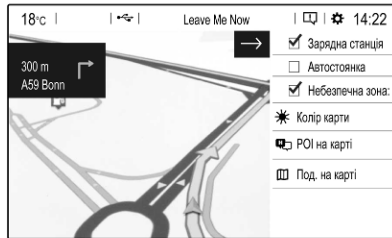

Щоб перемкнутися зі світлих кольорів на темні й навпаки, виберіть **Колір карти** потрібну кількість разів.

Значки об'єктів інфраструктури (POI) на карті

Об'єкти інфраструктури (POI) – це корисні об'єкти загального користування, наприклад, заправні станції або паркувальні майданчики.

Відображення категорій об'єктів інфраструктури на карті можна налаштувати відповідно до власних потреб.

Активуйте потрібні категорії об'єктів інфраструктури. Вікно з картою зміниться відповідно.

Замість цього можна вибрати **POI на карті**, щоб відобразити меню з різними категоріями та підкатегоріями об'єктів інфраструктури і вказати потрібне. Активуйте потрібні категорії об'єктів інфраструктури.

Події дорожнього руху

Події дорожнього руху можуть позначатися на карті. Інформацію про ці події можна також відобразити у вигляді списку.

Виберіть **Под. на карті**, щоб перемкнутися на інше відображення карти з новими пунктами меню.

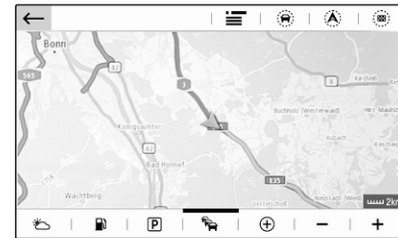



Вікно з картою перемкнеться на режим **Орієнтація на північ**, у якому може відобразитися довша частина маршруту.

Натисніть значок затору, щоб показати відповідні події дорожнього руху на карті. Натисніть , щоб показати список з інформацією про ці події дорожнього руху.

Якщо потрібно відобразити іншу ділянку карти:

Натисніть , щоб відобразити область навколо поточного місцезнаходження.

Натисніть , щоб показати весь маршрут.

Натисніть , щоб відобразити область навколо пункту призначення.

Щоб повернутися до стандартного режиму перегляду карти, натисніть .

Функція автомасштабування

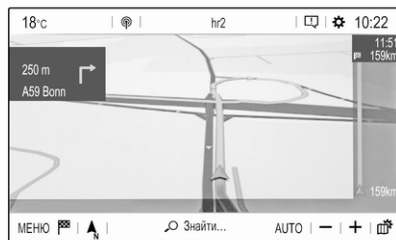

Якщо активовано функцію автоматичного масштабування (під областю перегляду карти відображається **AUTO**), кратність масштабування змінюється автоматично, коли автомобіль

наближається до маневру повороту під час активного ведення за маршрутом. Завдяки цьому ви завжди отримуєте достатній огляд відповідного маневру.

Якщо функцію автоматичного масштабування вимкнено, вибраний масштаб буде незмінним протягом усього процесу ведення за маршрутом.

Щоб увімкнути чи вимкнути цю функцію, виконайте описані нижче дії:

Виберіть **МЕНЮ**, виберіть **Параметри** і перейдіть на вкладку **Аспект карт..**

Увімкніть або вимкніть функцію **Автоматична установка масштабу**.

Маніпуляції з мапами

Пересування видимої ділянки карти

Притуліть палець до будь-якого місця на екрані та перемістіть палець у потрібному напрямку.

Карта переміститься у відповідному напрямку і відобразиться її нова область. Відобразиться нова панель кнопок.

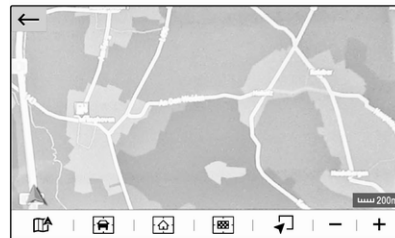

: повторно відобразити область навколо поточного місцезнаходження.

: показати область навколо домашньої адреси.

: показати область навколо пункту призначення.

Щоб повернутися до стандартного вікна навігаційної системи, виберіть .

Центрування видимої ділянки карти

Торкніться потрібного місця на екрані, щоб відцентрувати карту навколо нього.

У відповідному місці відобразиться  червоного кольору, а на виносці з'явиться відповідна адреса.

Змінення масштабу вручну



Щоб збільшити вибране місце на карті, притуліть два пальці до екрана й розведіть їх у протилежні боки.

Замість цього можна натиснути **+** під вікном із картою.

Щоб зменшити масштаб, відобразивши більшу область навколо вибраного місця, притуліть два пальці до екрана й зведіть їх один до одного.

Замість цього можна натиснути **-** під вікном із картою.

Відображення загального вигляду маршруту

Натисніть , виберіть **Под. на карті**, а потім натисніть .

Вікно з картою перемикається на режим **Орієнтація на північ**, в якому відобразиться загальний вигляд поточного маршруту.



Щоб повернутися до стандартного режиму перегляду карти, натисніть .

Голосовий супровід

Процес ведення за маршрутом може підтримуватися голосовими підказками, які відтворює система.

Щоб увімкнути чи вимкнути цю функцію, виконайте описані нижче дії:

Виберіть **МЕНЮ** у головному меню навігації, виберіть **Параметри**, а потім – вкладку **Вокал**.

Увімкніть або вимкніть функцію **Увімкнути навігаційні повідомлення**.

Налаштування навігаційної системи

Виберіть **МЕНЮ** у головному меню навігації, а потім виберіть **Параметри** – відобразиться відповідне меню з різними налаштуваннями, пов'язаними з навігацією.



Перегляньте різні налаштування. Деякі з них уже розглянуто вище, інші ж буде описано в наступних розділах.

Введення пункту призначення

Навігаційна система містить різноманітні параметри, які дають змогу задати пункт призначення для ведення за маршрутом.

Натисніть , щоб відобразити головне меню навігації.

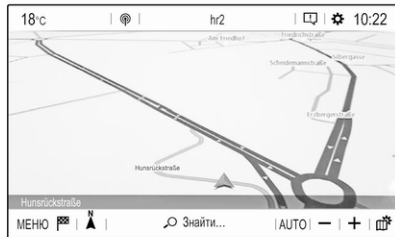

Вибір адреси на карті

Торкніться потрібної точки на карті. Карту буде відцентровано навколо цього місця.

У відповідному місці відобразиться  червоного кольору, а на вивосці з'явиться відповідна адреса.

Щоб розпочати ведення за маршрутом, виберіть .



Детальний опис функції ведення за маршрутом  44.

Швидкий пошук адреси або об'єкта інфраструктури

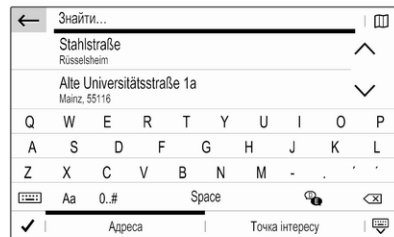
Виберіть **Знайти...**. Відобразиться меню з переліком останніх пунктів призначення та клавіатурою.



Щоб уточнити область для потрібної адреси або пошуку об'єкта інфраструктури (POI), виберіть , а потім – потрібний пункт.

Щоб сховати клавіатуру й показати весь список, виберіть . Щоб знову показати клавіатуру, виберіть .

Якщо потрібно виконати пошук лише об'єктів інфраструктури (POI), виберіть вкладку **Точка інтересу**.

Введіть адресу або термін для пошуку. Під час введення символів виконується пошук адрес і список знайдених адрес постійно оновлюється.

Оберіть бажаний елемент списку. Залежно від поточної ситуації та вашого вибору навігаційна система реагуватиме по-різному:

- Якщо вибраний у списку елемент є дійсною адресою для пункту призначення і ведення за маршрутом наразі не активне:

Головне меню навігації відобразиться знову й почнеться ведення за маршрутом.

Детальний опис функції ведення за маршрутом ↪ 44.

- Якщо вибраний у списку елемент є дійсною адресою для пункту призначення, але ведення за маршрутом уже активне:

Відобразиться повідомлення, і спочатку потрібно буде вирішити, замінити старий

пункт призначення на інший чи додати вибрану адресу як проміжний пункт призначення до маршруту через задані точки. Детальніше про маршрути через задані точки див. нижче.

Виберіть потрібний пункт.

- Якщо навігаційній системі потрібна детальніша інформація для розрахунку маршруту:

Введіть детальніший пошуковий запит, щоб уточнити результати пошуку.

Введення детальної адреси

Виберіть **МЕНЮ**, а потім **Увести адресу** – відобразиться клавіатура для введення адреси.



Під час введення символів почнеться пошук адреси. Кожен додатковий символ пошукового запиту враховується в процесі пошуку відповідників і відображається список адрес, що відповідають запиту.

Виберіть потрібну адресу, або змініть пошуковий запит, щоб ініціювати новий пошук.

Продовжуйте вводити адресу, доки не буде знайдено повну адресу, яку ви шукаєте.

Щоб почати ведення за маршрутом до відповідної адреси, підтвердьте введений запит.

Детальний опис функції ведення за маршрутом ↪ 44.

Зберігання адрес у вибрано

Щоб зберегти введену адресу, виберіть .



Наприклад, можна зберегти адресу й назвати її **Домашній** або **Робочий**.

Виберіть потрібний варіант, підтвердьте свій вибір, а потім введіть назву для адреси.

Збережену адресу легко вибрати як адресу для пункту призначення за допомогою списків пунктів призначення **Пріоритетні** або **Контакти** (див. нижче).

Списки пунктів призначення

Виберіть **МЕНЮ**, а потім – **Мої пункти призначення**.

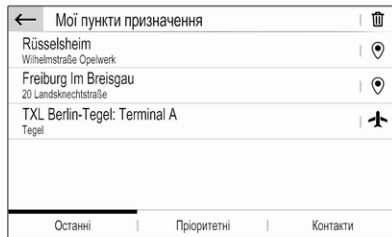

Виберіть **Останні**, щоб показати список усіх недавно введених пунктів призначення.

Виберіть **Пріоритетні**, щоб відобразити всі пункти призначення, які було збережено раніше як домашню, робочу або пріоритетну адреси.

Виберіть **Контакти**, щоб показати список з іменами контактів і всі пов'язані адреси, збережено раніше як особисті контакти.

Щоб почати ведення за маршрутом до відповідної адреси, виберіть пункт у списку.

Детальний опис функції ведення за маршрутом ↪ 44.

Об'єкти інфраструктури

Об'єкт інфраструктури (POI) є певним місцем, яке може бути чимось корисним, наприклад, заправна станція, паркувальний майданчик або ресторан.

Збережені в навігаційній системі дані містять багато стандартних об'єктів інфраструктури, які позначено на карті (якщо ввімкнено цю функцію ↪ 35).

Вибір об'єкта інфраструктури на карті

Торкніться потрібного об'єкта інфраструктури на карті. Карту буде відцентровано навколо цього місця.

Натисніть значок повторно.

У відповідному місці відобразиться  червоного кольору, а на виносці з'явиться відповідна адреса.

Щоб розпочати ведення за маршрутом, виберіть **A**.

Детальний опис функції ведення за маршрутом ⇨ 44.

Відображення списку об'єктів інфраструктури навколо певного місця

Торкніться потрібної точки на карті. Карту буде відцентровано навколо цього місця.

У відповідному місці відобразиться **📍** червоного кольору, а на виносці з'явиться відповідна адреса.

Натисніть і потримайте **📍**.

Відобразиться список об'єктів інфраструктури навколо певного місця на карті.

Виберіть потрібний об'єкт інфраструктури, щоб розпочати ведення за маршрутом до нього.

Детальний опис функції ведення за маршрутом ⇨ 44.

Пошук об'єктів інфраструктури за категоріями

Виберіть **МЕНЮ**, а потім – **Пам'ятки**.

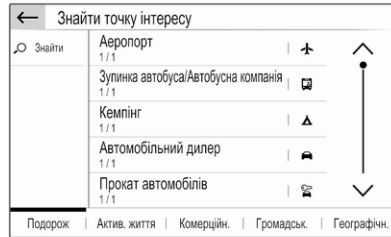

Виберіть основну категорію об'єктів інфраструктури, наприклад, **Подорож**, а потім – підкатегорію, наприклад **Аеропорт**. Відобразиться нове меню.

Виберіть область пошуку, наприклад, **Навколо автомоб.** для уточнення результатів пошуку.

Коли буде виконано пошук об'єктів інфраструктури, виберіть потрібний.

Щоб виконати пошук об'єктів інфраструктури в іншому місці, виберіть **Адреса**.

Щоб виконати пошук об'єктів інфраструктури за ключовим словом (див. нижче), виберіть **Знайти**.

Пошук за ключовим словом

Виберіть **МЕНЮ**, потім **Знайти**, введіть ключове слово, наприклад "Станція", введіть або виберіть назву міста й підтвердьте введений запит.

Коли буде виконано пошук об'єктів інфраструктури, виберіть потрібний.

Подорожі з проміжними зупинками (точками маршруту)

Точка маршруту є проміжним пунктом призначення, який використовується під час прокладання маршруту до кінцевого пункту призначення. Щоб створити маршрут через задані точки, можна додати одну або декілька точок маршруту.

Введіть або виберіть кінцевий пункт призначення маршруту через задані точки та запустіть ведення за маршрутом.

Під час активного ведення за маршрутом виберіть **МЕНЮ**, а потім – **Маршрут / Дорожні точки**.



Виберіть **Дод. дор. точку**, а потім – варіант введення адреси, наприклад **Знайти точки інтересу**.

Введіть або виберіть нову адресу. Адресу буде вставлено в список проміжних пунктів на маршруті.

За потреби введіть інші точки маршруту, дотримуючись наведених вище вказівок.

Якщо потрібно змінити порядок проміжних пунктів на маршруті:

Натисніть **↑↓**, а потім натискайте стрілки на дисплеї, щоб перемістити пункти списку вгору або донизу.

Виберіть **Розрахув.**, щоб перерахувати маршрут відповідно до зміненого порядку.

Щоб повернутися в головне меню навігації, виберіть **Завершити**.

Щоб відобразити детальний маршрут, що складається з проміжних пунктів призначення, виберіть вкладку **Маршрут**.

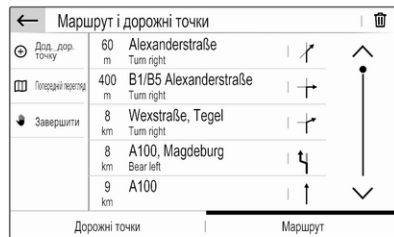

Вказівки

Ведення за маршрутом забезпечується навігаційною системою у вигляді візуальних вказівників та голосових підказок (голосових вказівок).

Візуальні вказівники

На дисплеї відображаються візуальні вказівники.

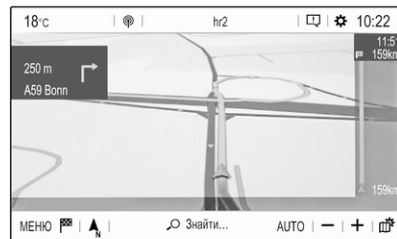

Примітка

Коли ведення за маршрутом активне, але на телефоні не запущено додаток для навігації, система попереджає про маневри повороту на дисплеї комбінованої панелі приладів.

Голосовий супровід

Голосові підказки навігації повідомлятимуть, в якому напрямку їхати, а також наближення до перехрестя. на якому вам слід повертати.

Щоб увімкнути чи вимкнути функцію голосових підказок, виберіть **МЕНЮ** у головному меню навігації, виберіть **Параметри**, перейдіть на вкладку **Вокал**, а потім увімкніть або вимкніть **Увімкнути навігаційні повідомлення**.

Якщо активовано голосові підказки, додатково можна вказати, чи потрібно озвучувати назви вулиць.

Щоб повторити останню голосову підказку системи, натисніть зліва на екрані стрілку повороту.

Налаштування ведення за маршрутом

Виберіть **МЕНЮ** у головному меню навігації, а потім виберіть **Параметри навігації** – відобразиться відповідне меню.

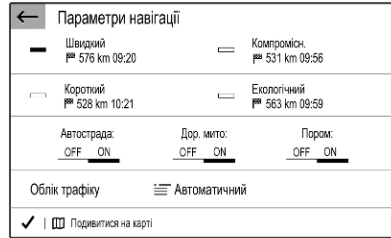

Після відкриття меню навігаційна система автоматично розрахує кілька маршрутів на вибір, наприклад найшвидший маршрут і маршрут, найбільш безпечний для довкілля.

Щоб показати на карті різні пропонувані маршрути, виберіть **Подивитися на карті**.

Якщо ж вам потрібно, наприклад, оминати на своєму маршруті шосейні дороги, задайте для відповідного параметра значення **OFF**.

Облік трафіку

Коли система визначає маршрут до пункту призначення, враховуються події дорожнього руху.

Коли активне ведення за маршрутом, до маршруту можуть вноситися зміни на основі вхідних повідомлень про дорожній рух.

Для налаштування **Облік трафіку** можливі три варіанти:

Якщо потрібно, щоб система автоматично змінювала маршрут відповідно до нових повідомлень про дорожній рух, виберіть **Автоматичний**.

Щоб система запитувала, перш ніж змінити маршрут, виберіть **Керівництво**.

Щоб ніколи не змінювати маршрути, виберіть **Немає**.

Запуск, скасування та відновлення ведення за маршрутом

Щоб почати ведення за маршрутом, введіть або виберіть адресу пункту призначення ↻ 40.

Залежно від ситуації ведення за маршрутом може починатися автоматично, або ж може знадобитися виконати певні вказівки на екрані.

Щоб скасувати ведення за маршрутом, у головному меню навігаційної системи виберіть **МЕНЮ**, а потім – **Зупинити навігацію**.

Щоб відновити скасоване ведення за маршрутом, у головному меню навігаційної системи виберіть **МЕНЮ**, а потім – **Відновити навігацію**.

Список поворотів

Наступний маневр повороту відображається зліва на екрані.

Щоб відобразити список усіх майбутніх поворотів на активному маршруті, виберіть **МЕНЮ** у головному меню навігації, виберіть **Маршрут / Дорожні точки**, а потім – вкладку **Маршрут**.

Маршрут і дорожні точки			
Доб. дор. Точку	60 m	Alexanderstraße	Turn right
Передній поворот	400 m	B1/B5 Alexanderstraße	Turn right
Закінчити	8 km	Wexstraße, Tegel	Turn right
	8 km	A100, Magdeburg	Bear left
	9 km	A100	Turn right

Дорожні точки | Маршрут

Щоб відобразити маневр повороту на карті, натисніть значок стрілки повороту поруч із відповідним пунктом у списку. Карта відцентрується за відповідним місцем розташування.



Щоб відобразити попередній або наступний маневр повороту на карті, натисніть < або >.

Щоб оминати ділянку маршруту, яка наразі відображається на карті, натисніть ⌘.

За потреби можна вибрати, які ще ділянки маршруту потрібно оминати.

Підтвердьте свій вибір.

Розпізнавання мови

Загальна інформація	47
Користування	48

Загальна інформація

Вбудована функція розпізнавання мовлення

Вбудована функція розпізнавання мовлення інформаційно-розважальної системи дозволяє керувати різними її функціями за допомогою голосових команд. Вона розпізнає команди та послідовності цифр незалежно від особи, що їх вимовляє. Команди та послідовності цифр можуть проголошуватися без дотримання паузи між окремими словами.

У випадку неправильної роботи чи неправильних команд функція розпізнавання мовлення відтворить візуальний та / або звуковий сигнал і попросить ввести потрібну команду ще раз. Також ця функція розпізнає важливі команди та за потреби відтворює запити на їх підтвердження.

Команди для виконання відповідних дій можна вимовляти різними способами.

Примітка

Щоб розмови в салоні автомобіля не ініціювали ненавмисне ввімкнення системних функцій, розпізнавання голосу не вмикається автоматично.

Важлива інформація Підтримувані мови

- Не усі мови, наявні як мови інтерфейсу інформаційно-розважальної системи, розпізнаються системою розпізнавання мовлення.
- Якщо поточна вибрана мова елементів дисплея не підтримується функцією розпізнавання мовлення, цією функцією не можна скористатися.

У такому випадку, щоб керувати інформаційно-розважальною системою за допомогою голосових команд, слід обрати іншу мову інтерфейсу. Як змінити мову відображення ⇨ 21.

Введення адрес пунктів призначення за кордоном

Якщо потрібно ввести адресу пункту призначення, розташованого в іншій країні, за допомогою голосового введення, слід змінити мову інтерфейсу інформаційного дисплея на мову іноземної країни.

Наприклад, якщо мовою дисплея вибрано англійську, але потрібно ввести назву міста у Франції, слід вибрати для мови дисплея французьку.

Для зміни мови інтерфейсу дисплея, див. "Мова" в розділі "Налаштування системи", ↻ 21.

Порядок введення адрес пунктів призначення

Порядок, в якому частини адреси необхідно вводити за допомогою системи розпізнавання голосу, залежить від країни розташування пункту призначення.

Якщо система розпізнавання мовлення відхилить продиктовану вами адресу, повторіть команду, змінивши порядок частин адреси.

Програма голосового коридору

Програма голосового керування через смартфон інформаційно-розважальної системи забезпечує доступ до голосових команд у смартфоні.

Функція взаємодії телефону з аудіосистемою за допомогою голосового керування доступна через додатки для проєціювання телефону Apple CarPlay та Android Auto ↻ 33.

Користування

Збудована функція розпізнавання мовлення

Активування функції розпізнавання мовлення

Примітка

Розпізнавання голосу не працює під час активного телефонного виклику.

Увімкнення кнопкою «» на кермі



Натисніть «» на кермі.

Відтворюваний аудіосистемою звук вимкнеться і пролунає повідомлення синтезатора мовлення з проханням промовити голосову команду. На дисплеї з'являться меню довідки з найважливішими командами, якими наразі можна скористатися.

Після звукового сигналу функція розпізнавання мовлення готова до приймання голосових команд.

Тепер можна промовити голосову команду, щоб запустити відповідну функцію системи (наприклад, налаштуватись на збережену радіостанцію).

Регулювання гучності голосових підказок

Натисніть кнопку регулювання гучності на кермі вгору (щоб збільшити гучність)  або донизу (щоб зменшити гучність) .

Переривання голосових підказок

Досвідчений користувач може переривати голосові підказки короткими натисканнями кнопки «» на кермі.

Замість цього можна промовити "Установити режим діалогу експерт".

При цьому негайно пролунає звуковий сигнал, і команду можна давати без очікування завершення підказки.

Скасування діалогової секвенції

Щоб скасувати послідовність реплік діалогу та вимкнути розпізнавання мовлення, натисніть  на кермі.

Якщо не вимовляти жодних команд протягом деякого часу або вимовляти команди, які не розпізнаються системою, послідовність реплік діалогу буде автоматично скасовано.

Керування за допомогою голосових команд

Дотримуйтесь інструкцій, озвучуваних синтезатором мовлення та відображуваних на екрані.

Як отримати найкращі результати:

- Прослухайте голосову підказку і зачекайте звукового сигналу перед тим, як промовити команду чи відповіді на підказку.
- Перегляньте приклади команд на екрані дисплея.
- Функцію голосових підказок можна перервати, повторно натиснувши кнопку .
- Після звукового сигналу промовте команду природним тоном: не дуже швидко, але й не дуже повільно.



Зазвичай складні команди можна вимовляти як одну просту команду.

Програма голосового коридору

Активування функції розпізнавання мовлення

Натисніть  на кермі й потримайте, доки не почнеться сеанс розпізнавання мовлення.

Регулювання гучності голосових підказок

Повертайте  на панелі керування або натискайте кнопку регулювання гучності на кермі вгору (щоб збільшити гучність)  або донизу (щоб зменшити гучність) .

Вимкнення функції розпізнавання мовлення

Натисніть  на кермі. Сеанс розпізнавання мовлення завершиться.

Телефон

Загальна інформація	50
З'єднання Bluetooth	51
Робота	53
Мобільні телефони та радіообладнання СВ	56

Загальна інформація

Функція телефону дає змогу спілкуватися по телефону за допомогою мікрофона та динаміків автомобіля, а також керувати найбільш важливими функціями мобільного телефону через інформаційно-розважальну систему автомобіля. Щоб користуватися функцією телефону, потрібно підключити мобільний телефон до інформаційно-розважальної системи за допомогою Bluetooth.

Деякі функції порталу телефону підтримуються не всіма мобільними телефонами. Можливість використання деяких функцій залежить від моделі мобільного телефону та постачальника послуг мережі. Додаткову інформацію про це можна переглянути в посібнику користувача мобільного телефону або дізнатися від оператора мережі.

Важлива інформація щодо безпеки дорожнього руху та використання системи

⚠ Попередження

Використання мобільних телефонів впливає на навколишнє середовище. Тому були розроблені норми та положення з техніки безпеки. Слід ознайомитися з відповідними вказівками перед початком використання функцій мобільного телефону.

⚠ Попередження

Використання функції "вільні руки" за кермом може бути небезпечним, оскільки зосередженість водія знижується, коли він одночасно здійснює телефонні дзвінки та керує автомобілем. Перш ніж використовувати пристрій "вільні руки", припаркуйте

автомобіль. Дотримуйтеся правил, прийнятих у країні, у якій наразі перебуваєте.

Не забувайте вимикати телефон і дотримуватись особливих норм, затверджених у певних регіонах, згідно з якими використання в них мобільних телефонів забороняється, а також якщо перешкоди виникають унаслідок використання телефону чи користування цим пристроєм може призвести до виникнення небезпечної ситуації.

Bluetooth

Функцію телефону сертифіковано Bluetooth Special Interest Group (SIG).

Детальніша інформація про технічні умови міститься на веб-сайті <http://www.bluetooth.com>.

З'єднання Bluetooth

Bluetooth є стандартом безпроводового підключення мобільних телефонів, смартфонів та інших пристроїв.

Сполучення пристрою



Під час об'єднання пристрою Bluetooth в пару з інформаційно-розважальною системою між ними виконується обмін PIN-кодом і до інформаційно-розважальної системи підключаються пристрої Bluetooth.

Важлива інформація

- Одночасно до інформаційно-розважальної системи можна підключити не більше ніж два пристрої Bluetooth, об'єднані з нею в пару. Один пристрій – у режимі гарнітури, а другий – у режимі потокового відтворення звуку. Див. опис налаштувань профілю Bluetooth нижче.
Утім, два пристрої не можна використовувати в режимі гарнітури одночасно.

- Об'єднання пристроїв у пару з системою виконується лише один раз, крім випадків, коли пристрій було видалено зі списку парних пристроїв. Якщо пристрій вже був підключений, інформаційно-розважальна система встановлює з'єднання автоматично.
- Функція Bluetooth значно пришвидшує розрядження акумулятора пристрою. Тому підключіть пристрій до порту USB, щоб зарядити його.

Об'єднання в пару нового пристрою

1. Увімкніть функцію Bluetooth у пристрої Bluetooth. Додаткова інформація міститься в інструкції до пристрою Bluetooth.
2. Якщо один пристрій Bluetooth уже підключений:
Натисніть , виберіть **ОПЦІЇ**, потім – **Зв'язок Bluetooth** і натисніть  **Знайти**.
Якщо наразі ще підключено жодного пристрою Bluetooth:

Натисніть , а потім – **Пошук Bluetooth**.

Буде виконано пошук усіх пристроїв Bluetooth поблизу.

3. Виберіть у відображеному списку пристрій Bluetooth, із яким потрібно створити пару.

4. Підтвердьте процедуру об'єднання в пару:

- Якщо підтримується функція SSP (безпечне просте сполучення):

Підтвердьте повідомлення в інформаційно-розважальній системі та на пристрої Bluetooth.

- Якщо функція SSP (безпечне просте сполучення) не підтримується:

В інформаційно-розважальній системі на екрані з'явиться повідомлення із запитом ввести PIN-код у пристрої Bluetooth.

В пристрої Bluetooth: введіть PIN-код та підтвердьте введення.

5. Активуйте функції, які має виконувати об'єднаний у пару смартфон, і підтвердьте задані налаштування. Ці налаштування профілю Bluetooth можна будь-коли змінити. Докладніше – нижче.

Інформаційно-розважальна система та пристрій сполучені.

6. Телефонна книга автоматично завантажується в інформаційно-розважальну систему. Залежно від телефону інформаційно-розважальній системі потрібно надати доступ до телефонної книги. За потреби підтвердьте повідомлення, відображене в пристрої Bluetooth.

Якщо ця функція не підтримується пристроєм Bluetooth, на екрані з'явиться відповідне повідомлення.

Операції на об'єднаних у пару пристроях

Натисніть  і послідовно виберіть **ОПЦІЇ** і **Зв'язок Bluetooth**.

На екрані буде показано список усіх пристроїв, з якими створено пари.

Змінення налаштувань профілю Bluetooth

Натисніть  поруч із потрібним парним пристроєм.

Увімкніть або вимкніть потрібні налаштування профілю й підтвердьте внесені зміни.

Підключення сполученого пристрою

Пристрої, з якими створено пару, але не підключено до системи, мають значок .



Виберіть потрібний пристрій, щоб підключити його.

Відключення пристрою

Пристрій, який зараз підключений до системи, має значок .

Виберіть пристрій, який потрібно від'єднати.

Видалення об'єднаного в пару пристрою

Натисніть  у верхньому правому куті екрана, щоб відобразити значки  поряд із кожним об'єднаним у пару пристроєм.

Натисніть  поруч із пристроєм Bluetooth, який потрібно видалити, і підтвердьте відображене повідомлення.

Робота

Відразу після встановлення з'єднання Bluetooth між мобільним телефоном та інформаційно-розважальною системою можна використовувати багато функцій мобільного телефону через інформаційно-розважальну систему.

Примітка

У режимі гучного зв'язку мобільним телефоном можна користуватися, наприклад відповідати на вхідні дзвінки або налаштувати рівень гучності.

Установивши з'єднання між мобільним телефоном та інформаційно-розважальною системою, дані мобільного телефону передаються до цієї системи. У залежності від телефону та обсягу даних це може зайняти деякий час. Протягом цього часу в інформаційно-розважальній системі доступна лише обмежена кількість функцій мобільного телефону.

Примітка

Не кожен мобільний телефон повністю підтримує функцію телефону. Через це можливі деякі відмінності від описаних нижче функцій.

Головне меню керування телефоном

Натисніть , щоб відкрити головне меню керування телефоном.



Примітка

Головне меню керування телефоном доступне лише за умови що телефон підключено до інформаційно-розважальної системи через Bluetooth. Детальний опис ⇨ 51.

Багатьма функціями мобільного телефону тепер можна керувати через призначене для цього головне меню (та відповідні підменю), а також за допомогою органів керування телефоном на кермі.

Як зателефонувати

Введення номера телефону

Введіть номер телефону за допомогою клавіатури в головному меню керування телефоном.

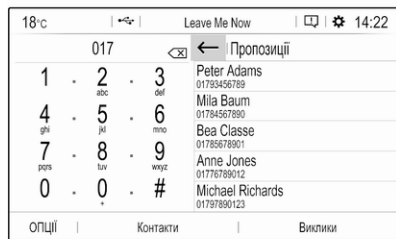

Після введення цифр відповідні записи зі списку контактів відобразяться в алфавітному порядку.

Натисніть потрібний пункт у списку, щоб зателефонувати.

Користування списком контактів



Список контактів містить усі записи телефонної книги з підключеного пристрою Bluetooth і всі контакти з навігаційної системи.

Виберіть **Контакти**, а потім – потрібний тип списку.



Пошук контактів

Контакти можна впорядкувати або за іменем, або за прізвищем. Щоб змінити порядок сортування, натисніть .

Прокрутивши список, виберіть літеру на смужці прокручування або  чи .

Щоб шукати контакти за допомогою клавіатури, натисніть **Знайти**.

Внесення змін до контактів та їх видалення

Виберіть  поруч із контактом, а потім – потрібний пункт.

Якщо до контакту потрібно додати фотознімок:

Підключіть USB-пристрій, на якому збережено потрібний фотознімок, до USB-порту  29, торкніться фоторамки й виберіть потрібний фотознімок.

Підтвердьте свій вибір, щоб завантажити фотознімок до системи.

Використання історії дзвінків

Всі вхідні, вихідні або пропущені дзвінки реєструються.

Виберіть **Виклики**, а потім – потрібний список.

Виберіть потрібний пункт у списку, щоб зателефонувати.

Вхідний дзвінок

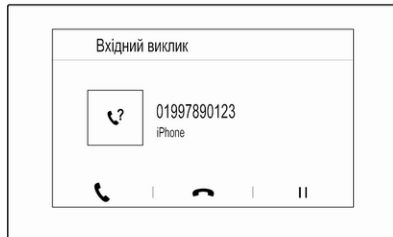

Якщо в момент, коли вам зателефонують, активний режим відтворення звуку, наприклад, під час роботи радіоприймача чи відтворення вмісту USB-носія, звук відтворення відповідного джерела вимкнеться до завершення розмови.

На екрані з'явиться повідомлення з номером телефону чи іменем абонента.



Щоб відповісти на дзвінок, натисніть .

Щоб відхилити дзвінок, натисніть .

Щоб установити виклик на утримування, натисніть . Щоб відновити утримуваний виклик, натисніть .

Під час поточного виклику відобразиться наведене нижче меню.

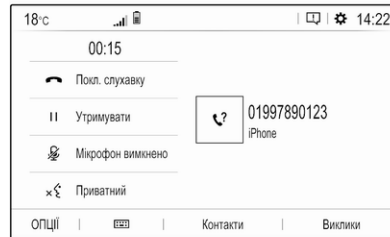

Щоб вимкнути мікрофон інформаційно-розважальної системи, натисніть **Мікрофон вимкнено**.

Щоб продовжити розмову на мобільному телефоні (приватний режим), натисніть  **Приватний**.

Щоб повторно активувати розмову за допомогою інформаційно-розважальної системи, натисніть  **Приватний**.

Примітка

Якщо ви вийдете з автомобіля й замкнете його, але ще ведете телефонну розмову в приватному режимі, інформаційно-розважальна система може залишатися ввімкненою, доки ви не вийдете з її зони приймання Bluetooth-сигналів.

Завжди встановлювати вхідні виклики на утримування

З міркувань безпеки функція телефону може за замовчуванням установлювати всі вхідні дзвінки на утримування.

Щоб увімкнути цю функцію, виберіть по черзі **ОПЦІЇ**, потім **Безпека та Утримати вхідні виклики**.

Швидкі повідомлення

За допомогою інформаційно-розважальної системи контактам можна надсилати різні короткі повідомлення.

Виберіть **ОПЦІЇ**, а потім **Швидкі повідомлення** – відобразиться список коротких повідомлень, упорядкованих за різними категоріями.

Щоб надіслати коротке повідомлення, виберіть потрібне в списку, а потім – одержувача з контактів.

Мобільні телефони та радіообладнання СВ

Інструкції зі встановлення та рекомендації щодо роботи

Під час встановлення та експлуатації мобільного телефону потрібно дотримуватися відповідних інструкцій для певного автомобіля та рекомендацій виробника мобільного телефону та гарнітури щодо їх використання. Порушення визначених вимог

призводить до скасування схвалення типу автомобіля (Директива ЄС 95/54/ЄС).

Рекомендації для безвідмовної роботи:

- Встановлення зовнішньої антени мають виконувати фахівці, що забезпечить максимально можливу дальність прийому
- Максимальна потужність передачі становить 10 Вт,
- Телефон потрібно встановлювати у відповідне місце, враховуючи при цьому рекомендації, наведені у посібнику з експлуатації в розділі **Система подушок безпеки**.

Зверніться до фахівця, щоб попередньо визначити точку встановлення для зовнішньої антени чи тримача обладнання, а також способи використання пристроїв з потужністю передачі більше 10 Вт.

Використання гарнітури без зовнішньої антени зі стандартами мобільного телефону GSM 900/1800/1900 і UMTS дозволяється лише в тому разі, якщо максимальна потужність передачі мобільного телефону становить 2 Вт для GSM 900 або 1 Вт для інших типів.

З міркувань безпеки не використовуйте телефон під час водіння. Навіть використання гарнітури може відволікати від керування автомобілем.

Попередження

Використання радіообладнання та мобільних телефонів, які не відповідають зазначеним вище стандартам щодо мобільних телефонів, дозволено лише за умови застосування антени, розміщеної ззовні автомобіля.

Обережно

У разі недотримання згаданих вище норм використання в салоні мобільних телефонів і радіобладнання без зовнішньої антени може спричинити несправність у роботі електронних систем автомобіля.

Показчик

А		Вказівки	44
Автоматичне регулювання		Вхід AUX.....	30
гучності.....	20	Г	
Адресна книга.....	40	Голосовий супровід.....	35
Активация радіо.....	24	Гучність.....	20
Активация телефону.....	53	Автоматичне регулювання	
Активация USB-зображення.....	32	гучності.....	20
Активування навігаційної		Гучність сигналів при	
системи.....	35	натисканні кнопок.....	20
Аудіофайли.....	29	Гучність сигналу дзвінка.....	20
Б		Налаштування гучності.....	11
Баланс.....	19	Синтезатор мовлення.....	20
В		Функція вимкнення звуку.....	11
Введення пункту призначення ..	40	Функція компенсації гучності	
Ведення за маршрутом.....	44	на великій швидкості.....	20
Вибір діапазону.....	24	Гучність сигналів при	
Використання.....	35	натисканні кнопок.....	20
Меню.....	16	Гучність синтезатора мовлення.	20
Навігаційна система.....	35	Д	
Радіо.....	24	Дата	
Телефон.....	53	регулювання.....	21
Bluetooth.....	29	Дисплей	
USB.....	29	змінити мову.....	21
Використання застосунків		регулювання яскравості.....	21
смартфону.....	33	ДТП.....	44
Вимкнення звуку.....	11		
Відображення зображень.....	32		
Відтворення аудіо.....	30		

Е		К		О	
Еквалайзер.....	19	Керування меню.....	16	Об'єкти інфраструктури.....	40
Елементи керування		Контакти.....	40, 53	Область.....	26
інформаційно-розважальна		Користування.....	11, 24, 48	Огляд елементів керування.....	8
система.....	8	М		Оновлення програмного	
Кермове колесо.....	8	Мапи.....	35	забезпечення.....	21
З		Мобільні телефони та		Основні функції.....	16
З'єднання Bluetooth.....	51	радіообладнання СВ	56	П	
Завантаження станцій.....	24	Н		Панель керування	
Загальна інформація 29, 34, 47, 50		Навігація		інформаційно-розважальної	
Додатки для смартфона.....	29	Введення пункту призначення	40	системи.....	8
інформаційно-розважальна		Ведення за маршрутом.....	44	Параметри дисплея.....	32
система.....	6	ДТП.....	44	Підключені служби.....	11
Навігація.....	34	Екран карти.....	35	Подзвонити	
Телефон.....	50	Контакти.....	40	Вхідний виклик.....	53
Цифрове радіомовлення		Маніпуляції з мапами.....	35	Сигнал дзвінка.....	53
(DAB).....	27	Нещодавні пункти		Функції, доступні під час	
Bluetooth.....	29	призначення.....	40	дзвінку.....	53
USB.....	29	Оновлення карти.....	34	Як зателефонувати.....	53
Збережені		Подорож з проміжними		Подорож з проміжними	
Завантаження станцій.....	24	зупинками.....	40	зупинками.....	40
Збереження станцій.....	24	Поточне розташування.....	35	Проеціювання телефону.....	33
Збереження станцій.....	24	Список поворотів.....	44	Протиугінний пристрій	7
Змінення мови відображення.....	21	Станції ТМС.....	34, 44	Р	
І		Налаштування мережі.....	11	Радіо	
Індивідуальні налаштування.....	21	Налаштування профілю.....	21	Активування.....	24
Історія дзвінків.....	53	Налаштування системи.....	21	Вибір діапазону.....	24
		Налаштування тону.....	19	Використання.....	24
		Налаштування часу й дати.....	21	Завантаження станцій.....	24

Збережені.....	24	Стандартні заводські налаштування.....	21	Аудіофайли.....	29
Збереження станцій.....	24	Станції TMC.....	34	Файли зображень.....	29
Налаштування DAB.....	27	Т		Ц	
Налаштування RDS.....	26	Телефон		Цифрове радіомовлення.....	27
Область.....	26	Введення номера.....	53	Цифрове радіомовлення (DAB) З'язування діапазонів FM і DAB.....	27
Оголошення DAB.....	27	Вхідний виклик.....	53	Ч	
Пошук радіостанцій.....	24	Головне меню керування телефоном.....	53	Час	
Регіоналізація.....	26	З'єднання Bluetooth.....	51	регулювання.....	21
Система передавання даних через канал радіомовлення (RDS).....	26	Загальна інформація.....	50	В	
Цифрове звукове радіомовлення (DAB).....	27	Історія дзвінків.....	53	Bluetooth	
Регіоналізація.....	26	Контакти.....	53	З'єднання Bluetooth.....	51
Робота.....	53	Контакти.....	53	Загальна інформація.....	29
Зовнішні пристрої.....	29	Телефонна книга.....	53	Меню відтворення музики через Bluetooth.....	30
Меню.....	16	Функції, доступні під час дзвінку.....	53	Пристрій з'єднання.....	29
Навігаційна система.....	35	Bluetooth.....	50	Сполучення.....	51
Радіо.....	24	Bluetooth.....	50	Телефон.....	53
Телефон.....	53	Телефонна книга.....	53	Р	
Розпізнавання мовлення.....	47	У		RDS (Система радіоінформації)	26
С		Увімкнення відтворення музики через Bluetooth.....	30	У	
Сигнал дзвінка.....	53	Увімкнення інформаційно- розважальної системи.....	11	USB	
Гучність сигналу дзвінка.....	20	Увімкнення USB-аудіо.....	30	Загальна інформація.....	29
Система радіоінформації.....	26	Ф		Меню USB-аудіо.....	30
Смартфон.....	29	Файли зображень.....	29	Меню USB-зображення.....	32
Проеціювання телефону.....	33	Фейдер.....	19	Пристрій з'єднання.....	29
Список поворотів.....	44	Формати файлів.....	29		
Сполучення.....	51				

W

Wi-Fi..... 11

Multimedia

Вступ	64
Базова операція	72
Радіо	79
Зовнішні пристрої	84
Розпізнавання мови	88
Телефон	91
Показчик	98

Вступ

Загальна інформація	64
Протиугінний пристрій	65
Огляд елементів керування	66
Користування	69

Загальна інформація

Примітка

У цій інструкції описуються всі параметри та функції, які є в різних інформаційно-розважальних системах. Деякі описи, включно з описами функцій дисплея та меню, можуть не стосуватися вашого автомобіля через відмінності між моделями, особливостями вашої країни, а також необхідність спеціального обладнання або приладдя.

Примітка

В інформаційно-розважальній системі встановлено певне стороннє програмне забезпечення. Пов'язані з ним повідомлення про авторські права, а також ліцензії й іншу інформацію про це програмне забезпечення можна знайти на сторінці <http://www.psa-peugeot-citroen.com/oss>.

Важлива інформація щодо безпеки дорожнього руху та використання системи

⚠ Попередження

Керуючи автомобілем, завжди дотримуйтеся правил безпеки. Користуйтеся інформаційно-розважальною системою, лише коли ситуація на дорозі не є небезпечною.

З міркувань безпеки перед користуванням інформаційно-розважальною системою варто зупинити автомобіль.

⚠ Попередження

Навіть під час використання додатка для навігації водій має належним чином керувати автомобілем та бути уважним під час дорожнього руху. Завжди дотримуйтеся відповідних правил дорожнього руху.

Приєм радіосигналу

Приєм радіосигналу може перериватися статикою, шумом, перешкодами або втратою прийому через:

- зміни відстані від передавача
- багатопроменевий прийом через відбиття хвиль
- затухання радіосигналу

Протиугінний пристрій





Інформаційно-розважальна система має електронну систему безпеки для захисту від викрадення.

Завдяки цій інновації інформаційно-розважальна система може функціонувати виключно у вашому автомобілі та не становить цінності для злодія.

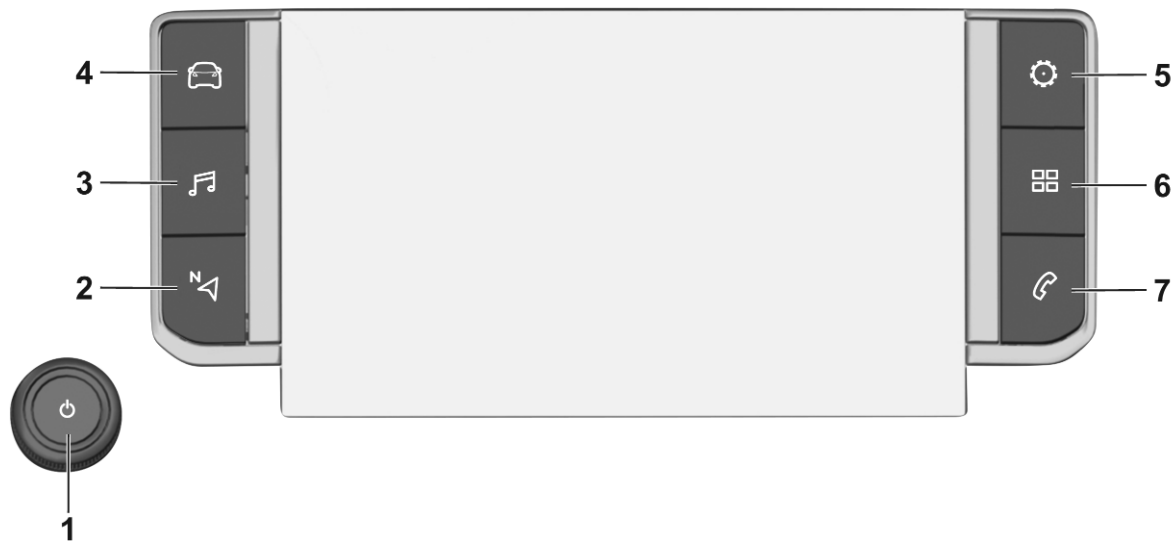
Огляд елементів керування

Панель керування





1		69
	Якщо система вимкнена: увімкнення / вимкнення живлення	
	Якщо система ввімкнена: вимкнення звуку системи	
	Поверніть: налаштування гучності	
2		
	Відображення навігаційного додатка, коли активне проєціювання телефону 87	
3		
	Відкриття меню відтворення звуку:	
	Радіо 79	
	Зовнішні пристрої (USB, Bluetooth) 84	
4		
	Відкриття меню налаштувань автомобіля – див. інструкцію до автомобіля	

5		
	Відкриття меню налаштувань 72	
6		
	Відкриття меню для функції перегляду зображень 86	
7		
	Відкриття меню телефону 94	
	Відкриває екран проєціювання телефону, коли воно активне 87	

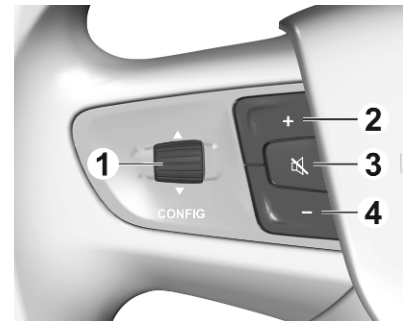
Засоби керування на кермі



- | | | |
|---|---|---|
| 1 |  | Перемикання між меню в центрі інформації для водіїв |
| 2 | + | Збільшення гучності |
| 3 |  | Вимкнення звуку |
| 4 | - | Зменшення гучності |

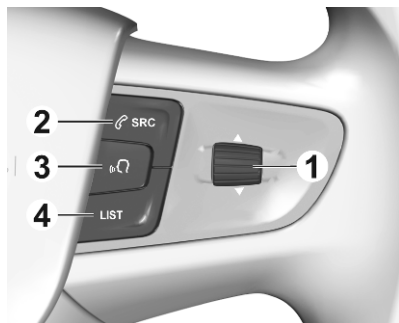

1 ▲ / ▼

Перехід до наступної або попередньої радіостанції чи композиції

2 SRC

Перемикання між джерелами звуку або відкриття меню телефону (якщо телефон підключено)

3

Увімкнення або вимкнення функції розпізнавання мовлення

4 LIST

Відображення списку радіостанцій або списку папок

Органи керування на кермовій колонці

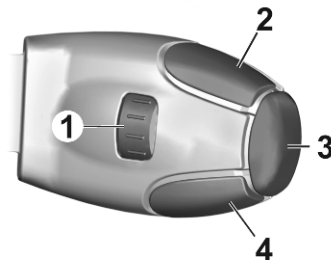

1 ▲ / ▼

Перехід до наступної або попередньої радіостанції чи композиції

2 LIST

Відображення списку радіостанцій або списку папок

3 OK

Підтвердження вибору на інформаційному дисплеї

4 SRC/TEL

Перемикання між джерелами звуку або відкриття меню телефону (якщо телефон підключено)

Користування

Елементи керування

Керування інформаційно-розважальною системою можна здійснювати за допомогою функціональних кнопок, сенсорного екрана і меню, що відображаються на дисплеї.

Додатково можна вводити дані за допомогою:

- панель керування інформаційно-розважальної системи ↪ 66
- сенсорний екран ↪ 72
- елементи керування на кермі ↪ 66
- розпізнавання мовлення ↪ 88

Увімкнення та вимкнення інформаційно-розважальної системи

Натисніть . Після увімкнення активується джерело інформаційно-розважальної системи, яке було вибрано останнім.

Примітка

Деякі функції інформаційно-розважальної системи доступні, лише коли увімкнено запалювання або працює двигун.

Автоматичне вимкнення

Якщо інформаційно-розважальну систему увімкнено кнопкою , коли запалювання було вимкненим, система автоматично вимкнеться після активації режиму Eco.

Налаштування гучності

Поверніть регулятор . На дисплеї відображається поточне налаштоване значення.

При ввімкненні інформаційно-розважальної системи встановлюється рівень гучності, який був відрегульований користувачем попереднього разу.

Функція компенсації гучності на великій швидкості

Після ввімкнення функції компенсації гучності на великій швидкості ⇨ 75 гучність автоматично налаштовується для компенсації дорожніх шумів і шуму вітру.

Вимкнення звуку

Натисніть , щоб вимкнути звук інформаційно-розважальної системи.

Щоб скасувати вимкнення звуку, натисніть  ще раз. При цьому буде знов встановлена гучність, встановлена востаннє.

Режими роботи

Аудіо- та мультимедійні пристрої

Натисніть , щоб відобразити головне меню останнього вибраного режиму відтворення аудіофайлів.

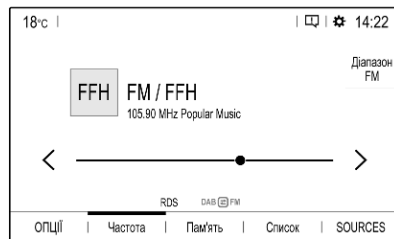

Вибір іншого джерела даних

Виберіть **SOURCES** – з'явиться меню для вибору джерела мультимедійних даних.

Примітка

Детальний опис роботи меню та сенсорного екрана ⇨ 72.

Виберіть потрібне джерело мультимедійних даних.

Див. детальний опис:

- Функції радіо ⇨ 79
- Зовнішні пристрої ⇨ 85

Телефон

Перш ніж ви зможете користуватися функцією телефону, потрібно встановити з'єднання між інформаційно-розважальною системою та мобільним телефоном.

Детальний опис процедури підготовки та встановлення з'єднання Bluetooth між інформаційно-розважальною системою та мобільним телефоном ⇨ 91.

Якщо мобільний телефон підключено, натисніть , щоб відобразити головне меню функції телефону.

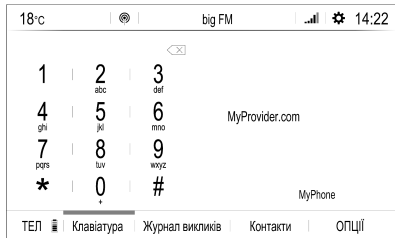

Детальний опис керування мобільним телефоном за допомогою інформаційно-розважальної системи ⇨ 94.

Програми

Щоб показувати певні програми з дисплея смартфона на дисплеї інформаційно-розважальної системи, підключіть до неї смартфон.

Натисніть , а потім – **Apple CarPlay** або **Android Auto**. Відобразиться меню з різними додатками на вибір.

Детальний опис ⇨ 87.

Налаштування

Натисніть , виберіть **ОПЦІЇ**, а потім – **Параметри звуку**, щоб відкрилося відповідне меню.

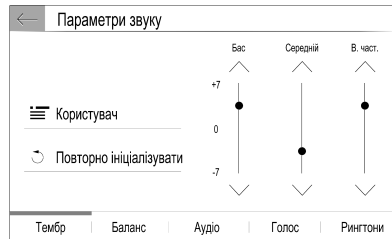

Детальний опис ⇨ 72.

Натисніть  – відкриється меню з різними налаштуваннями, пов'язаними із системою.

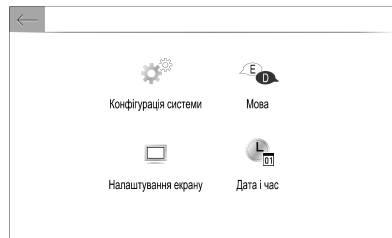

Детальний опис ⇨ 72.

Налаштування автомобіля

Виберіть , щоб відкрити меню для керування різними налаштуваннями, пов'язаними з автомобілем.

Налаштування автомобіля описуються в інструкції з експлуатації.

Тюнінг – центр

Тюнінг – центр забезпечує швидкий доступ до таких налаштувань:

- темний екран
- яскравість
- профілі
- налаштування системи
- налаштування конфіденційності

Торкніться верхнього рядка екрана, щоб відкрити **Тюнінг – центр**.

Базова операція

Основні функції	72
Налаштування тону	74
Гучність	75
Налаштування системи	75

Основні функції

Дисплей інформаційно-розважальної системи має сенсорний інтерфейс, що дозволяє пряму взаємодію з елементами керування меню.

Обережно

Для керуванням роботою сенсорного дисплея не можна використовувати гострі чи тверді предмети, наприклад кулькові ручки, олівці чи подібні предмети.

Керування меню

Вибір та активація екранної кнопки чи пункту меню

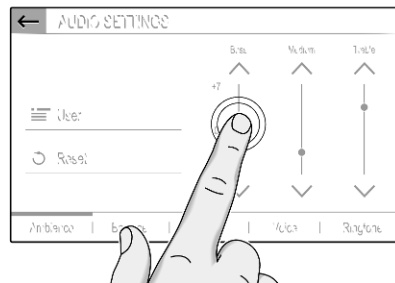

Натисніть екранну кнопку або пункт меню.

Увімкнеться відповідна функція системи, на екрані з'явиться повідомлення або підменю з додатковими пунктами.

Екранні кнопки ←, X та ✓ / OK

Під час операцій із меню натиснувши ← або X у відповідному підменю, можна перейти до наступного вищого рівня меню.

Якщо екранна кнопка ← або ✕ не відображаються, ви перебуваєте в найвищому рівні відповідного меню.

На деяких екранах для підтвердження вибору пункту меню або зміни налаштувань потрібно натискати ✓ / ОК. В іншому випадку виділення елементів або зміни в налаштуваннях не збережуться.

Прокручування списку

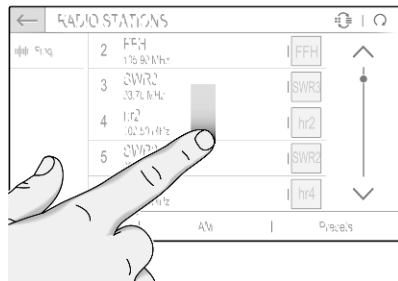

Коли на екрані відображаються не всі наявні у списку пункти, список потрібно прокрутити.

Прокрутити список пунктів меню можна одним із наведених нижче способів:

- Притуліть палець до будь-якого місця на екрані та перемістіть палець вгору або донизу.

Примітка

Палець потрібно переміщувати з постійною швидкістю, не відриваючи його від поверхні.

- Натисніть ^ або v вгорі чи знизу на смужці прокручування.
- Натисніть потрібне місце на смузі прокручування.
- Переміщуйте повзунок прокручування пальцем угору або донизу.

Оновлення списку

Натисніть ↻, щоб вручну оновити списки, наприклад список станцій.

Поля введення тексту та клавіатури

Поля введення тексту позначаються значком ✎.

Торкніться поля введення тексту, щоб відкрити клавіатуру для введення тексту або чисел.

Залежно від поточного активного додатка або функції відображаються різні клавіатури.

Клавіатури для введення тексту

Клавіатури для введення тексту можуть містити кілька полів введення. Щоб увімкнути поле для введення тексту, торкніться його.

Щоб ввести символ, натисніть відповідну екранну кнопку. Символ буде введено після її відпускання.

Натисніть і потримайте екранну кнопку з літерою, щоб відобразити пов'язані з нею літери у спливному меню. Натисніть і відпустіть потрібну літеру.

Щоб перемкнутися на клавіатуру з символами, натисніть 0.#.

Щоб повернутися до клавіатури для введення літер або перемкнутися з великих літер на малі чи навпаки, натисніть Aa.

Щоб змінити порядок літер на клавіатурі зі звичайного на алфавітний і навпаки, натисніть .

Щоб видалити останній введений знак або символ, натисніть .

Налаштування параметрів



Щоб відрегулювати налаштування, як у зображеному прикладі, можна виконати одну з наведених нижче дій:

- Торкніться < або >.
- Торкнутися потрібного місця на лінії.
- Перемістити повзунок пальцем.

Налаштування тону

Натисніть  і послідовно виберіть **ОПЦії** і **Параметри звуку**.

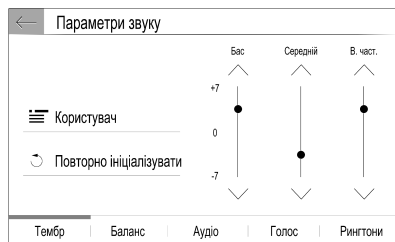

У системі є кілька наперед запрограмованих налаштувань, які дають змогу оптимізувати тембр

окремого стилю музики (наприклад, **Поп-рок** або **Класична музика**).

Щоб окремо відрегулювати тембр, виберіть **Користувач**. Змініть налаштування відповідно до своїх потреб.

Примітка

Якщо змінити налаштування попередньо визначеного параметра, наприклад **Поп-рок**, ці налаштування буде застосовано до **Користувач** або **Особисті налаштування**.

Баланс та рівень сигналу

Виберіть вкладку **Баланс**.



У системі є кілька наперед запрограмованих налаштувань, які дають змогу регулювати гучність у салоні (наприклад, **Всі пасажери** або **Лише передні**).

Щоб змінити поточне налаштування, наприклад **Всі пасажери**, виберіть це налаштування, а потім виберіть нове налаштування у відображеному списку.

Наперед запрограмовані налаштування можна змінювати.

Щоб вказати місце в салоні, де гучність матиме найвищий рівень, перемістіть курсор на малюнку в правій частині екрана у відповідну точку.

Щоб повернутися до стандартних заводських налаштувань, виберіть .

Гучність

Натисніть  і послідовно виберіть **ОПЦІЇ** і **Параметри звуку**. Потім виберіть вкладку **Аудіо**.

Сигнал дотику

Якщо функцію сигналу дотику під час натискання кнопок активовано, кожен дотик до екранної кнопки або пункту меню супроводжується звуковим сигналом.

Щоб відрегулювати гучність сигналу дотику, активуйте **Звуки дотику** та змініть значення налаштування.

Функція компенсації гучності на великій швидкості

Увімкніть або вимкніть функцію **Гучність, прив'язана до швидкості**.

Якщо увімкнено цю функцію, гучність інформаційно-розважальної системи налаштовується автоматично для компенсування шуму від дорожнього покриття та вітру під час руху автомобіля.

Синтезатор мовлення

Виберіть вкладку **Голос**.

Відрегулюйте гучність для всіх функцій синтезу мовлення системи.

Сигнал дзвінка

Виберіть вкладку **Рингтони**.

Відрегулюйте гучність сигналу вхідних дзвінків.

Налаштування системи

Натисніть .

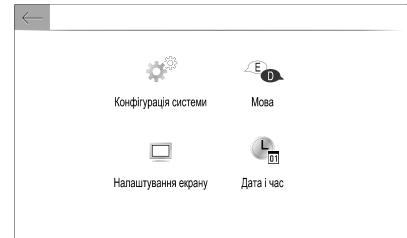

Конфігурування системи

Виберіть **Конфігурація системи**, щоб виконати прості налаштування системи, наприклад:

- Налаштувати відображення одиниць вимірювання температури або споживання пального.
- Скинути конфігурацію системи до заводських значень.
- Оновити версію встановленого програмного забезпечення.

Змінення мови відображення

Щоб налаштувати мову відображення текстових елементів меню, виберіть **Мова**, а потім виберіть потрібну мову.

Примітка

Якщо вибрана мова відображення підтримується вбудованою системою розпізнавання мовлення, мову системи розпізнавання мовлення буде змінено відповідно. В іншому випадку вбудована функція розпізнавання мовлення буде недоступною.

Налаштування часу й дати

Виберіть **Дата і час**.

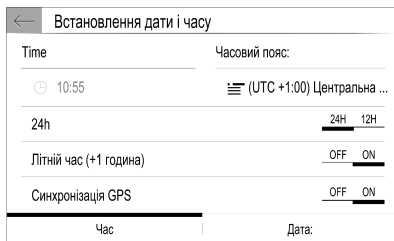

Змінення форматів часу й дати

Щоб змінити формати дати й часу, перейдіть на відповідну вкладку й виберіть потрібний формат.

Вказування часу й дати

За замовчуванням відображувані час і дата автоматично коригуються системою.

Щоб налаштувати час і дату вручну, виконайте перелічені нижче дії:

Виберіть вкладку **Час**.

Установіть значення **Синхронізація GPS** для **OFF** і виберіть поле **Час**, щоб налаштувати потрібний час.

Виберіть вкладку **Дата:**, а потім – потрібний формат дати.

Регулювання екрана

Виберіть **Налаштування екрану**.

Функція прокручування тексту

Виберіть вкладку **Анімація**.

Щоб довгі тексти автоматично прокручувалися на екрані, увімкніть функцію **Автоматична прокрутка тексту**.

Коли функцію **Автоматична прокрутка тексту** вимкнено, довгі тексти скорочуються.

Регулювання яскравості

Виберіть **Яскравість** і відрегулюйте потрібний рівень яскравості екрана.

Збереження ваших особистих налаштувань

Щоб перейти до налаштувань профілю, торкніться верхнього рядка екрана, а потім виберіть **Профілі**.

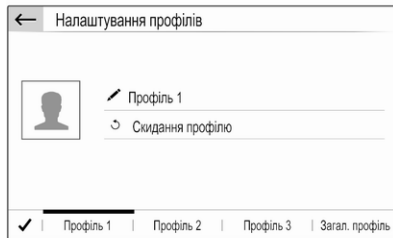

Ви можете зберігати різноманітні налаштування в персональному профілі. Наприклад, усі поточні налаштування тембру, усі збережені радіостанції та телефонну книгу.

Якщо вашим автомобілем, крім вас, користуються інші люди, ця функція дає змогу будь-коли відновлювати особисті налаштування зі свого профілю.

Можна зберегти до трьох персональних профілів.

Додатково можна використовувати **Загал. профіль**. Усі зміни, які вносяться в налаштування, постійно автоматично зберігаються в цьому профілі. Якщо ви не активували особистий профіль, активним буде **Загал. профіль**.

Збереження вашого особистого профілю

Визначивши всі особисті налаштування, виконайте дії нижче:

Виберіть одну з вкладок особистого профілю.

Виберіть поле для введення тексту  і введіть назву свого особистого профілю.

Завершивши, підтвердьте введену інформацію, щоб зберегти її у своєму особистому профілі.

Активування вашого особистого профілю

Торкніться верхнього рядка екрана, виберіть **Профілі**, а потім – вкладку з назвою вашого особистого профілю.

Як активувати Загал. профіль

Якщо наразі активовано особистий профіль:

Перейдіть на вкладку **Загал. профіль**, а потім виберіть **Увімкнути профіль**.

Скидання особистого профілю

Ви можете будь-коли змінити налаштування особистого профілю, щоб відновити в цьому профілі стандартні заводські налаштування.

Активуйте відповідний профіль і виберіть **Відновити профіль**.

Як скинути Загал. профіль

Ви можете будь-коли скинути **Загал. профіль**, щоб відновити в цьому профілі стандартні заводські налаштування.

Виберіть **Загал. профіль**, а потім –
Повторно ініціаліз. загальний
профіль.

Радіо

Користування 79
 Система радіоінформації 80
 Цифрове радіомовлення 81

Користування

Активация радіо

Натисніть . Відобразиться останнє вибране головне меню відтворення аудіофайлів.

Якщо головне меню радіоприймача неактивне, виберіть **ДЖЕРЕЛА**, а потім – **Радіо**.

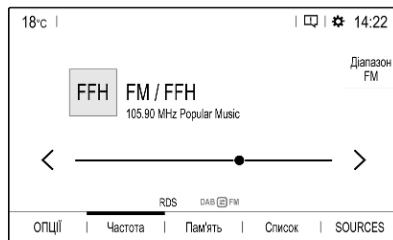

Буде здійснено прийом станції, що відтворювалася останньою.

Вибір діапазону

Виберіть **ОПЦІЇ** і натисніть  відповідну кількість разів, щоб переключитися на потрібний діапазон.

Пошук радіостанцій

Автоматичний пошук станції

Натискайте < або >, щоб налаштуватися на попередню чи наступну радіостанцію з належним сигналом.

Пошук станції вручну

Натисніть і потримайте < або >. Відпустіть, коли потрібну частоту буде майже настроєно.

Виконується пошук наступної станції, сигнал якої можна прийняти, після чого розпочинається її відтворення.

Списки станцій

У списку радіостанцій можна вибрати будь-яку з них, сигнал якої достатньо сильний для поточного місця вашого перебування.

Щоб відобразити список радіостанцій поточного активного діапазону, виберіть **Список**.

Виберіть потрібну станцію.

Оновлення списків станцій

Якщо станції, збережені в списку радіостанцій відповідного діапазону, стануть недоступними, потрібно оновити ці списки.

Щоб почати оновлення для поточного активного діапазону, виберіть .

Збереження станцій у вибране

У списку **Пам'ять** у вибране можна зберегти до 24 радіостанцій усіх діапазонів.

Виберіть **Пам'ять**, щоб показати запрограмовані кнопки.



Зберігання поточної активної станції



Натисніть і потримайте кілька секунд потрібну кнопку в списку **Пам'ять**. Відповідна частота або назва станції відобразяться на кнопці.

Якщо станцію вже збережено для запрограмованої кнопки, ця станція буде замінено на нову.

Натомість у головному меню радіо можна натиснути  **Mem**, щоб зберегти поточну активну радіостанцію.

Збереження станції з наявних у списку

Виберіть **ОПЦІЇ**, а потім – потрібний діапазон.

Щоб зберегти станцію зі списку станцій, без затримки натисніть  поруч із потрібною станцією. Станцію буде збережено, після чого відобразиться номер відповідної програмованої кнопки. Щоб видалити станцію, повторно натисніть .

Натомість можна натиснути й потримати назву станції, доки станція не збережеться. Щоб видалити станцію, повторно натисніть і потримайте її назву, доки не з'явиться відповідне повідомлення.

Завантаження станцій

У головному меню радіоприймача виберіть **Пам'ять**, а потім натисніть і відпустіть запрограмовану кнопку потрібної станції.

Система радіоінформації

Система радіоінформації (RDS) – це послуга, що надається станціями FM, яка значною мірою полегшує пошук потрібної станції та її безперебійний прийом.

Переваги RDS

- На дисплеї замість частоти налаштованої станції відображається назва програми.
- Під час пошуку станцій інформаційно-розважальна система налаштовується лише на станції RDS.
- Інформаційно-розважальна система завжди налаштовується на найкращу частоту мовлення заданої станції за допомогою функції AF (Alternative Frequency – альтернативна частота).
- Залежно від радіостанції, на яку налаштовано приймач, інформаційно-розважальна система відображає радіотекст, що може містити, наприклад, інформацію про поточну передачу.

Активация RDS

У головному меню радіоприймача виберіть **ОПЦІЇ**, а потім активуйте **RDS**.

Якщо ввімкнено **RDS**, у нижньому рядку головного меню радіоприймача відобразиться **RDS**.

Радіотекст

Якщо активовано функцію RDS, під назвою радіопередачі відображається інформація про поточну радіопередачу в ефірі або музичну композицію, що зараз відтворюється.

Щоб показати чи сховати інформацію, перейдіть у меню **ОПЦІЇ** й активуйте або деактивуйте **ІНФОРМАЦІЯ**.

Повідомлення про ситуацію на дорогах

Багато станцій з підтримкою функції RDS передають новини. Якщо функцію повідомлень про дорожній рух увімкнено, прослуховування радіо радіостанції або відтворення мультимедійних файлів буде перервано до кінця повідомлення.

Щоб активувати оголошення про дорожній рух, перейдіть у меню **ОПЦІЇ** й активуйте **ТА**.

Якщо ввімкнено **ТА**, у нижньому рядку головного меню радіоприймача відобразиться **ТА**.

Цифрове радіомовлення

Радіостанції DAB (цифрове радіомовлення) ведуть передачі тільки у цифровому режимі.

Станції з підтримкою DAB містять у назві не частоту трансляції, а назву програми.

Загальна інформація

- У цифровому радіомовленні (DAB) в одному ансамблі може транслюватися кілька радіопрограм (служб).
- Окрім служб трансляції високоякісного цифрового аудіо, DAB також може передавати пов'язані з програмою дані й інші відомості від служб, серед яких: інформація про подорож і дорожній рух.

- Звук відтворюватиметься, доки певний радіоприймач DAB прийматиме сигнал, що надсилається радіомовною станцією (навіть якщо сигнал дуже слабкий).
- У разі поганого прийому автоматично знижується гучність, щоб зменшити неприємні шуми.
Якщо приймач не може зафіксувати надто слабкий сигнал DAB, прийом переривається повністю. Цього можна уникнути, увімкнувши функцію автоперемикання з DAB на FM (див. нижче).
- У режимі DAB не виникає інтерференції радіохвиль, причиною якої є станції, які виконують трансляцію на суміжних частотах (явище типове для AM- та FM-діапазонів).
- Якщо сигнал DAB відбивається природними перешкодами чи будівлями, якість його прийому

покращується, тоді як прийом сигналу AM або FM за таких умов значно погіршується.

- Якщо увімкнути приймання діапазону DAB, FM-тюнер інформаційно-розважальної системи діятиме у фоновому режимі й постійно шукатиме FM-радіостанції з найякіснішим сигналом. Якщо увімкнено функцію **Повідомлення про дорожній рух** ⇨ 80, повідомлення про дорожній рух будуть передаватися з FM-радіостанції з найкращим прийомом. Для того щоб трансляція радіостанції DAB не переривалася повідомленнями про дорожній рух, які передаються в FM-діапазоні, вимкніть функцію **Повідомлення про дорожній рух**.

Зв'язування діапазонів FM і DAB

За допомогою цієї функції можна перемикатися зі станції FM на станцію DAB і навпаки.

Перемикання зі станції FM на станцію здійснюється тоді, коли відповідна станція DAB доступна. Тому, щоб уникнути частого перемикання, рекомендується зберегти потрібні радіостанції у списку улюбленого як станції DAB.

Перемикання зі станції DAB на станцію FM відбувається тоді, коли сигнал надто слабкий для прийому.

Активация

Перш ніж вмикати функцію зв'язування діапазонів FM і DAB, обов'язково увімкніть параметр **RDS**.

Щоб активувати функцію зв'язування діапазонів FM і DAB, виберіть **ОПЦІЇ** у головному меню радіоприймача, а потім активуйте **FM-DAB**.

Коли функцію зв'язування діапазонів FM і DAB увімкнено, відображається такий символ:



Деактивація

Щоб деактивувати функцію зв'язування діапазонів FM і DAB, виберіть **ОПЦІЇ** у головному меню радіоприймача, а потім деактивуйте **FM-DAB**.

Якщо вимкнути параметр **RDS**, функція зв'язування діапазонів FM і DAB вимкнеться автоматично.

Зовнішні пристрої

Загальна інформація	84
Відтворення аудіо	85
Відображення зображень	86
Використання застосунків смартфону	87

Загальна інформація

USB-порт знаходиться на центральній консолі.

Обережно

Щоб захистити систему, не використовуйте USB-концентратор.

Примітка

Порти USB завжди мають бути сухими й чистими.

Порти USB

До цього порту USB можна підключати програвач MP3, пристрій USB, картку SD (через з'єднувач або адаптер USB) або смартфон.

За допомогою інформаційно-розважальної системи можна відтворювати музичні файли та переглядати файли фотографій, збережені на USB-пристроях.

Якщо ці пристрої підключені до порту USB, керування функціями зазначених вище пристроїв

здійснюється за допомогою засобів керування та меню інформаційно-розважальної системи.

Примітка

Інформаційно-розважальна система підтримує не всі додаткові пристрої.

Підключення / відключення пристрою

Підключіть один з пристроїв до зазначеного вище порту USB. За потреби скористайтеся відповідним з'єднувальним кабелем. Функція відтворення музики розпочнеться автоматично.

Примітка

Під час підключення пристрою USB, який не розпізнається системою, на екрані з'являється відповідне повідомлення про помилку, а інформаційно-розважальна система автоматично перемикається на попередню функцію.

Щоб відключити пристрій USB, виберіть іншу функцію – після цього USB-пристрій можна відключити.

Обережно

Уникайте відключення пристрою під час програвання. Це може пошкодити пристрій або інформаційно-розважальну систему.

Потокове відтворення звуку через Bluetooth

Потокове відтворення звуку дає змогу слухати музику з вашого смартфона.

Детальний опис встановлення з'єднання через Bluetooth ⇨ 92.

Якщо відтворення звуку не починається автоматично, його потрібно запустити на смартфоні.

Спочатку відрегулюйте гучність на смартфоні (установіть високий рівень). Потім відрегулюйте гучність інформаційно-розважальної системи.

Формати файлів

Аудіообладнання підтримує різні формати файлів.

Відтворення аудіо

Відтворення звуку через USB або Bluetooth

Увімкнення функції відтворення музики



Підключення пристрою USB або пристрою Bluetooth ⇨ 84.

Якщо пристрій уже підключено, але відтворення збережених музичних файлів не активне:

Натисніть , виберіть **SOURCES**, а потім виберіть відповідне джерело відтворення.

Відтворення композицій почнеться автоматично.

Функції відтворення Зупинка та відновлення відтворення

Щоб перервати відтворення, натисніть . Кнопка на екрані зміниться на .

Щоб відновити відтворення, натисніть .

Відтворення попередньої або наступної композиції

Торкніться < або >.

Прокручування вперед та назад

Натисніть і потримайте < або >. Відпустіть, щоб повернутися в звичайний режим відтворення.

Можна також пересувати вліво або вправо повзунок, яким позначається позиція відтворюваної композиції.

Випадкове відтворення композицій

Виберіть **ОПЦІЇ**, а потім натискайте значок **Випадковий**:

: відтворення композицій у поточному вибраному списку (альбом, виконавець тощо) у випадковому порядку.

: відтворення композицій у поточному вибраному списку (альбом, виконавець тощо) у звичайному режимі.

Повторення композицій

Виберіть **ОПЦІЇ**, а потім натискайте значок **Repeat** , доки не буде вибрано один із таких параметрів:

- відтворення по колу композицій у поточному вибраному списку (альбом, виконавець тощо)
- відтворення по колу композицій у поточному вибраному списку (альбом, виконавець тощо) один раз
- відтворення композицій у поточному вибраному списку (альбом, виконавець тощо) у звичайному режимі

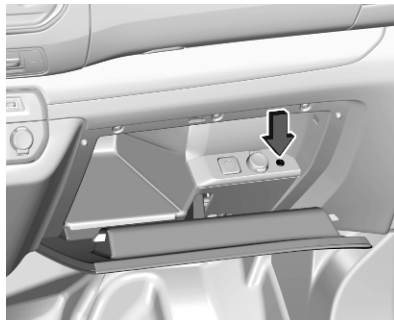
Відтворення звуку через вхід AUX

У деяких модифікаціях автомобіля в бардачку є гніздо AUX для підключення зовнішніх джерел звуку.

Примітка

Патрон має постійно залишатися сухим і чистим.

Наприклад, ви можете підключити портативний програвач CD-дисків шляхом з'єднання його штекера діаметром 3,5 мм до гнізда AUX.

Відображення зображень

Ви можете переглядати зображення, збережені в пристрої USB.

Увімкнення переглядача зображень

Підключення пристрою USB ⇨ 84.

Якщо пристрій уже підключено, але програма перегляду зображень не активна:

Натисніть , виберіть **Фотографії**, а потім – потрібну папку та зображення в ній.



Торкніться екрана, щоб відобразити рядок меню.

Перегляд попереднього або наступного зображення

Торкніться ◀◀ або ▶▶.

Запуск або припинення показу слайдів

Виберіть ►, щоб переглянути в режимі показу слайдів зображення, збережені на пристрої USB.

Натисніть ||, щоб припинити показ слайдів.

Використання застосунків смартфона

Проеціювання телефону

Програми для проектування з телефону Apple CarPlay та Android Auto дають змогу відображати вибрані програми зі смартфона на інформаційному дисплеї та керувати ними за допомогою органів керування інформаційно-розважальної системи.

Уточніть у виробника пристрою, чи сумісна ця функція з вашим смартфоном, а також дізнайтеся, чи доступна ця програма в країні, де ви мешкаєте.

Підготовка смартфона

iPhone®: перевірте, чи ввімкнено функцію Siri® у телефоні.

Телефон із ОС Android: Завантажте додаток Android Auto у телефон із магазину програм Google Play™.

Підключення смартфона

iPhone

Підключіть телефон до порту USB ⚡ 84.

Якщо телефон уже підключений до системи через Bluetooth, після його приєднання до USB-порту й запуску додатка Apple CarPlay з'єднання через Bluetooth буде перервано. Після від'єднання телефону від USB-порту його буде знову підключено через Bluetooth.

Телефон із ОС Android

Підключіть телефон через Bluetooth ⚡ 92, а потім підключіть його до USB-порту ⚡ 84.

Запуск проєціювання телефону

Якщо проєціювання телефону не запускається автоматично, натисніть ⌘, а потім – **Apple CarPlay** або **Android Auto** на екрані.

Відображений екран проектування телефону залежить від телефону та версії програмного забезпечення.

Повернення на екран інформаційно-розважальної системи

Натисніть, наприклад, кнопку 🎵 на панелі керування.

Розпізнавання МОВИ

Загальна інформація 88

Користування 89

Загальна інформація

Будована функція розпізнавання мовлення

Будована функція розпізнавання мовлення інформаційно-розважальної системи дозволяє керувати різними її функціями за допомогою голосових команд. Вона розпізнає команди та послідовності цифр незалежно від особи, що їх вимовляє. Команди та послідовності цифр можуть проголошуватися без дотримання паузи між окремими словами.

У випадку неправильної роботи чи неправильних команд функція розпізнавання мовлення відтворить візуальний та / або звуковий сигнал і попросить ввести потрібну команду ще раз. Також ця функція розпізнає важливі команди та за потреби відтворює запити на їх підтвердження.

Команди для виконання відповідних дій можна вимовляти різними способами.

Примітка

Щоб розмови в салоні автомобіля не ініціювали ненавмисне ввімкнення системних функцій, розпізнавання голосу не вмикається автоматично.

Важлива інформація

Підтримувані мови

- Не усі мови, наявні як мови інтерфейсу інформаційно-розважальної системи, розпізнаються системою розпізнавання мовлення.
- Якщо поточна вибрана мова елементів дисплея не підтримується функцією розпізнавання мовлення, цією функцією не можна скористатися.

У такому випадку, щоб керувати інформаційно-розважальною системою за допомогою голосових команд, слід обрати іншу мову інтерфейсу. Як змінити мову відображення ⇨ 75.

Програма голосового коридору

Програма голосового керування через смартфон інформаційно-розважальної системи забезпечує доступ до голосових команд у смартфоні.

Функція взаємодії телефону з аудіосистемою за допомогою голосового керування доступна через додатки для проєціювання телефону Apple CarPlay та Android Auto ↻ 87.

Користування

Вбудована функція розпізнавання мовлення

Активування функції розпізнавання мовлення

Примітка

Розпізнавання голосу не працює під час активного телефонного виклику.

Увімкнення кнопкою «☰» на кермі



Натисніть «☰» на кермі.

Відтворюваний аудіосистемою звук вимкнеться і пролунає повідомлення синтезатора мовлення з проханням промовити голосову команду. На дисплеї з'являться меню довідки з найважливішими командами, якими наразі можна скористатися.

Після звукового сигналу функція розпізнавання мовлення готова до приймання голосових команд.

Тепер можна промовити голосову команду, щоб запустити відповідну функцію системи (наприклад, налаштуватись на збережену радіостанцію).

Регулювання гучності голосових підказок

Натисніть кнопку регулювання гучності на кермі вгору (щоб збільшити гучність)  або донизу (щоб зменшити гучність) .

Переривання голосових підказок

Досвідчений користувач може переривати голосові підказки короткими натисканнями кнопки «☰» на кермі.

Замість цього можна промовити "Установити режим діалогу експерт".

При цьому негайно пролунає звуковий сигнал, і команду можна давати без очікування завершення підказки.

Скасування діалогової секвенції

Щоб скасувати послідовність реплік діалогу та вимкнути розпізнавання мовлення, натисніть  на кермі.

Якщо не вимовляти жодних команд протягом деякого часу або вимовляти команди, які не розпізнаються системою, послідовність реплік діалогу буде автоматично скасовано.

Керування за допомогою голосових команд

Дотримуйтесь інструкцій, озвучуваних синтезатором мовлення та відображуваних на екрані.

Як отримати найкращі результати:

- Прослухайте голосову підказку і зачекайте звукового сигналу перед тим, як промовити команду чи відповіді на підказку.
- Перегляньте приклади команд на екрані дисплея.
- Функцію голосових підказок можна перервати, повторно натиснувши кнопку «⏏».
- Після звукового сигналу промовте команду природним тоном: не дуже швидко, але й не дуже повільно.



Зазвичай складні команди можна вимовляти як одну просту команду.

Програма голосового коридору

Активування функції розпізнавання мовлення

Натисніть «⏏» на кермі й потримайте, доки не почнетесь сеанс розпізнавання мовлення.

Регулювання гучності голосових підказок

Повертайте  на панелі керування або натискайте кнопку регулювання гучності на кермі вгору (щоб збільшити гучність)  або донизу (щоб зменшити гучність) .

Вимкнення функції розпізнавання мовлення

Натисніть  на кермі. Сеанс розпізнавання мовлення завершиться.

Телефон

Загальна інформація	91
З'єднання Bluetooth	92
Робота	94
Мобільні телефони та радіообладнання СВ	96

Загальна інформація

Функція телефону дає змогу спілкуватися по телефону за допомогою мікрофона та динаміків автомобіля, а також керувати найбільш важливими функціями мобільного телефону через інформаційно-розважальну систему автомобіля. Щоб користуватися функцією телефону, потрібно підключити мобільний телефон до інформаційно-розважальної системи за допомогою Bluetooth.

Деякі функції порталу телефону підтримуються не всіма мобільними телефонами. Можливість використання деяких функцій залежить від моделі мобільного телефону та постачальника послуг мережі. Додаткову інформацію про це можна переглянути в посібнику користувача мобільного телефону або дізнатися від оператора мережі.

Важлива інформація щодо безпеки дорожнього руху та використання системи

⚠ Попередження

Використання мобільних телефонів впливає на навколишнє середовище. Тому були розроблені норми та положення з техніки безпеки. Слід ознайомитися з відповідними вказівками перед початком використання функцій мобільного телефону.

⚠ Попередження

Використання функції "вільні руки" за кермом може бути небезпечним, оскільки зосередженість водія знижується, коли він одночасно здійснює телефонні дзвінки та керує автомобілем. Перш ніж використовувати пристрій "вільні руки", припаркуйте

автомобіль. Дотримуйтеся правил, прийнятих у країні, у якій наразі перебуваєте.

Не забувайте вимикати телефон і дотримуватись особливих норм, затверджених у певних регіонах, згідно з якими використання в них мобільних телефонів забороняється, а також якщо перешкоди виникають унаслідок використання телефону чи користування цим пристроєм може призвести до виникнення небезпечної ситуації.

Bluetooth

Функцію телефону сертифіковано Bluetooth Special Interest Group (SIG).

Детальніша інформація про технічні умови міститься на веб-сайті <http://www.bluetooth.com>.

З'єднання Bluetooth

Bluetooth є стандартом безпроводового підключення мобільних телефонів, смартфонів та інших пристроїв.

Сполучення пристрою

Під час об'єднання пристрою Bluetooth в пару з інформаційно-розважальною системою між ними виконується обмін PIN-кодом і до інформаційно-розважальної системи підключаються пристрої Bluetooth.

Важлива інформація

- Одночасно до інформаційно-розважальної системи можна підключити не більше ніж два пристрої Bluetooth, об'єднані з нею в пару. Один пристрій – у режимі гарнітури, а другий – у режимі потокового відтворення звуку. Див. опис налаштувань профілю Bluetooth нижче. Утім, два пристрої не можна використовувати в режимі гарнітури одночасно.

- Об'єднання пристроїв у пару з системою виконується лише один раз, крім випадків, коли пристрій було видалено зі списку парних пристроїв. Якщо пристрій вже був підключений, інформаційно-розважальна система встановлює з'єднання автоматично.
- Функція Bluetooth значно пришвидшує розрядження акумулятора пристрою. Тому підключіть пристрій до порту USB, щоб зарядити його.

Об'єднання в пару нового пристрою

1. Увімкніть функцію Bluetooth у пристрої Bluetooth. Додаткова інформація міститься в інструкції до пристрою Bluetooth.
2. Натисніть , а потім – **Пошук Bluetooth**.
Буде виконано пошук усіх пристроїв Bluetooth поблизу.
3. Виберіть у відображеному списку пристрій Bluetooth, із яким потрібно створити пару.

4. Підтвердьте процедуру об'єднання в пару:

- Якщо підтримується функція SSP (безпечне просте сполучення):

Підтвердьте повідомлення в інформаційно-розважальній системі та на пристрої Bluetooth.

- Якщо функція SSP (безпечне просте сполучення) не підтримується:

В інформаційно-розважальній системі на екрані з'явиться повідомлення із запитом ввести PIN-код у пристрої Bluetooth.

В пристрої Bluetooth: введіть PIN-код та підтвердьте введення.

Інформаційно-розважальна система та пристрій сполучені.

5. Телефонна книга автоматично завантажується в інформаційно-розважальну

систему. Залежно від телефону інформаційно-розважальній системі потрібно надати доступ до телефонної книги. За потреби підтвердьте повідомлення, відображене в пристрої Bluetooth.

Якщо ця функція не підтримується пристроєм Bluetooth, на екрані з'явиться відповідне повідомлення.

Операції на об'єднаних у пару пристроях

Натисніть  і послідовно виберіть **ТЕЛ** і **Зв'язок Bluetooth**.

На екрані буде показано список усіх пристроїв, з якими створено пари.

Змінення налаштувань профілю Bluetooth

Натисніть  поруч із потрібним парним пристроєм.

Увімкніть або вимкніть потрібні налаштування профілю й підтвердьте внесені зміни.

Підключення сполученого пристрою

Пристрої, з якими створено пару, але не підключено до системи, мають значок .



Виберіть потрібний пристрій, щоб підключити його.

Відключення пристрою

Пристрій, який зараз підключений до системи, має значок .

Виберіть пристрій, який потрібно від'єднати.

Видалення об'єданого в пару пристрою

Натисніть  у верхньому правому куті екрана, щоб відобразити значки  поряд із кожним об'єднаним у пару пристроєм.

Натисніть  поруч із пристроєм Bluetooth, який потрібно видалити, і підтвердьте відображене повідомлення.

Робота

Відразу після встановлення з'єднання Bluetooth між мобільним телефоном та інформаційно-розважальною системою можна використовувати багато функцій мобільного телефону через інформаційно-розважальну систему.

Примітка

У режимі гучного зв'язку мобільним телефоном можна користуватися, наприклад відповідати на вхідні дзвінки або налаштувати рівень гучності.

Установивши з'єднання між мобільним телефоном та інформаційно-розважальною системою, дані мобільного телефону передаються до цієї системи. У залежності від телефону та обсягу даних це може зайняти деякий час. Протягом цього часу в інформаційно-розважальній системі доступна лише обмежена кількість функцій мобільного телефону.

Примітка

Не кожен мобільний телефон повністю підтримує функцію телефону. Через це можливі деякі відмінності від описаних нижче функцій.

Головне меню керування телефоном

Натисніть , щоб відкрити головне меню керування телефоном.

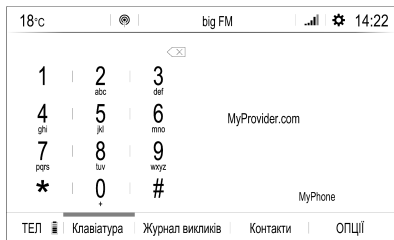

Примітка

Головне меню керування телефоном доступне лише за умови що телефон підключено до інформаційно-розважальної системи через Bluetooth. Детальний опис  92.

Багатьма функціями мобільного телефону тепер можна керувати через призначене для цього головне меню (та відповідні підменю), а також за допомогою органів керування телефоном на кермі.

Як зателефонувати

Введення номера телефону

Введіть номер телефону за допомогою клавіатури в головному меню керування телефоном.

Після введення цифр відповідні записи зі списку контактів відобразяться в алфавітному порядку.

Натисніть потрібний пункт у списку, щоб зателефонувати.

Користування списком контактів

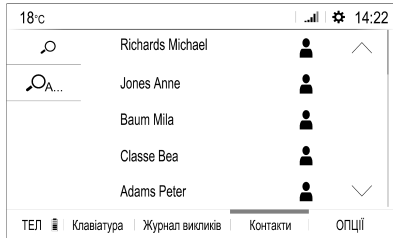

Список контактів містить усі записи телефонної книги з підключеного пристрою Bluetooth.

Виберіть **Контакти**, щоб переглянути список контактів.



Пошук контактів

Контакти можна впорядкувати або за іменем, або за прізвищем. Щоб змінити порядок сортування, натисніть **ОПЦІЇ**, а потім – .

Щоб прокрутити список, натисніть  або .

Щоб шукати контакти за допомогою клавіатури, натисніть .

Щоб знайти контакт за першою літерою, натисніть , і виберіть потрібну літеру.

Внесення змін до контактів та їх видалення

Виберіть  поруч із контактом, а потім – потрібний пункт.

Використання історії дзвінків

Всі вхідні, вихідні або пропущені дзвінки реєструються.

Виберіть **Журнал викликів**, щоб переглянути журнал дзвінків.

Виберіть потрібний пункт у списку, щоб зателефонувати.

Вхідний дзвінок

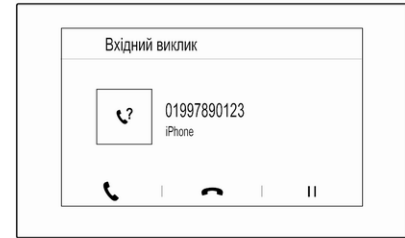

Якщо в момент, коли вам зателефонують, активний режим відтворення звуку, наприклад, під час роботи радіоприймача чи відтворення вмісту USB-носія, звук відтворення відповідного джерела вимкнеться до завершення розмови.

На екрані з'явиться повідомлення з номером телефону чи іменем абонента.





Щоб відповісти на дзвінок, натисніть .

Щоб відхилити дзвінок, натисніть .

Щоб установити виклик на утримування, натисніть . Щоб відновити утримуваний виклик, натисніть .

Щоб вимкнути мікрофон інформаційно-розважальної системи, натисніть **Мікрофон вимкнено** – з'явиться . Щоб скасувати вимкнення звуку, натисніть ще раз.

Щоб продовжити розмову на мобільному телефоні (приватний режим), натисніть . Щоб повторно активувати розмову за допомогою інформаційно-розважальної системи, повторно натисніть .

Примітка

Якщо ви вийдете з автомобіля й замкнете його, але ще ведете телефонну розмову в приватному режимі, інформаційно-розважальна система може залишатися ввімкненою, доки ви не вийдете з її зони приймання Bluetooth-сигналів.

Завжди встановлювати вхідні виклики на утримання

З міркувань безпеки функція телефону може за замовчуванням установлювати всі вхідні дзвінки на утримання.

Щоб активувати цю функцію, виберіть **ОПЦІЇ**, а потім натисніть  і потримайте, доки функція не активується.

Мобільні телефони та радіобладнання СВ

Інструкції зі встановлення та рекомендації щодо роботи

Під час встановлення та експлуатації мобільного телефону потрібно дотримуватися відповідних інструкцій для певного автомобіля та рекомендацій виробника мобільного телефону та гарнітури щодо їх використання. Порушення визначених вимог призводить до скасування схвалення типу автомобіля (Директива ЄС 95/54/ЄС).

Рекомендації для безвідмовної роботи:

- Встановлення зовнішньої антени мають виконувати фахівці, що забезпечить максимально можливу дальність прийому
- Максимальна потужність передачі становить 10 Вт,
- Телефон потрібно встановлювати у відповідне місце, враховуючи при цьому

рекомендації, наведені у посібнику з експлуатації в розділі **Система подушок безпеки**.

Зверніться до фахівця, щоб попередньо визначити точку встановлення для зовнішньої антени чи тримача обладнання, а також способи використання пристроїв з потужністю передачі більше 10 Вт.

Використання гарнітури без зовнішньої антени зі стандартами мобільного телефону GSM 900/1800/1900 і UMTS дозволяється лише в тому разі, якщо максимальна потужність передачі мобільного телефону становить 2 Вт для GSM 900 або 1 Вт для інших типів.

З міркувань безпеки не використовуйте телефон під час водіння. Навіть використання гарнітури може відволікати від керування автомобілем.

⚠ Попередження

Використання радіобладнання та мобільних телефонів, які не відповідають зазначеним вище стандартам щодо мобільних телефонів, дозволено лише за умови застосування антени, розміщеної ззовні автомобіля.

Обережно

У разі недотримання згаданих вище норм використання в салоні мобільних телефонів і радіобладнання без зовнішньої антени може спричинити несправність у роботі електронних систем автомобіля.

Показчик

А	
Автоматичне регулювання гучності.....	75
Активация радіо.....	79
Активация телефону.....	94
Активация USB-зображення.....	86
Аудіофайли.....	84
Б	
Баланс.....	74
В	
Вибір діапазону.....	79
Використання Меню.....	72
Радіо.....	79
Телефон.....	94
Bluetooth.....	84
USB.....	84
Використання застосунків смартфона.....	87
Вимкнення звуку.....	69
Відображення зображень.....	86
Відтворення аудіо.....	85
Вхід AUX.....	85
Г	
Гучність.....	75
Автоматичне регулювання гучності.....	75
Гучність сигналів при натисканні кнопок.....	
Гучність сигналу дзвінка.....	75
Налаштування гучності.....	69
Синтезатор мовлення.....	75
Функція вимкнення звуку.....	69
Функція компенсації гучності на великій швидкості.....	75
Гучність сигналів при натисканні кнопок.....	
Гучність синтезатора мовлення.....	75
Д	
Дата регулювання.....	75
Дисплей змінити мову.....	75
регулювання яскравості.....	75
Е	
Еквалайзер.....	74
Елементи керування інформаційно-розважальна система.....	66
Кермове колесо.....	66
З	
З'єднання Bluetooth.....	92
Завантаження станцій.....	79
Загальна інформація.....	84, 88, 91
Додатки для смартфона.....	84

інформаційно-розважальна система.....	64
Телефон.....	91
Цифрове радіомовлення (DAB).....	81
Bluetooth.....	84
USB.....	84
Збережені	
Завантаження станцій.....	79
Збереження станцій.....	79
Збереження станцій.....	79
Змінення мови відображення.....	75
I	
Індивідуальні налаштування.....	75
Історія дзвінків.....	94
K	
Керування меню.....	72
Контакти.....	94
Користування.....	69, 79, 89
M	
Мобільні телефони та радіообладнання CB	96
H	
Налаштування профілю.....	75
Налаштування системи.....	75
Налаштування тону.....	74
Налаштування часу й дати.....	75

O	
Область.....	80
Огляд елементів керування.....	66
Оновлення програмного забезпечення.....	75
Основні функції.....	72
P	
Панель керування інформаційно-розважальної системи.....	66
Параметри дисплея.....	86
Подзвонити	
Вхідний виклик.....	94
Сигнал дзвінка.....	94
Функції, доступні під час дзвінку.....	94
Як зателефонувати.....	94
Проеціювання телефону.....	87
Протиугінний пристрій	65
P	
Радіо	
Активування.....	79
Вибір діапазону.....	79
Використання.....	79
Завантаження станцій.....	79
Збережені.....	79
Збереження станцій.....	79
Налаштування DAB.....	81
Налаштування RDS.....	80

Область.....	80
Оголошення DAB.....	81
Пошук радіостанцій.....	79
Регіоналізація.....	80
Система передавання даних через канал радіомовлення (RDS).....	80
Цифрове звукове радіомовлення (DAB).....	81
Регіоналізація.....	80
Робота.....	94
Зовнішні пристрої.....	84
Меню.....	72
Радіо.....	79
Телефон.....	94
Розпізнавання мовлення.....	88
C	
Сигнал дзвінка.....	94
Гучність сигналу дзвінка.....	75
Система радіоінформації	80
Смартфон.....	84
Проеціювання телефону.....	87
Сполучення.....	92
Стандартні заводські налаштування.....	75
T	
Телефон	
Введення номера.....	94
Вхідний виклик.....	94

Головне меню керування	
телефоном.....	94
З'єднання Bluetooth.....	92
Загальна інформація.....	91
Історія дзвінків.....	94
Контакти.....	94
Телефонна книга.....	94
Функції, доступні під час	
дзвінку.....	94
Bluetooth.....	91
Телефонна книга.....	94

У

Увімкнення відтворення	
музики через Bluetooth.....	85
Увімкнення інформаційно-	
розважальної системи.....	69
Увімкнення USB-аудіо.....	85

Ф

Файли зображень.....	84
Фейдер.....	74
Формати файлів.....	84
Аудіофайли.....	84
Файли зображень.....	84

Ц

Цифрове радіомовлення.....	81
Цифрове радіомовлення (DAB)	
Зв'язування діапазонів FM і	
DAB.....	81

Ч

Час	
регулювання.....	75

В

Bluetooth	
З'єднання Bluetooth.....	92
Загальна інформація.....	84
Меню відтворення музики	
через Bluetooth.....	85
Пристрій з'єднання.....	84
Сполучення.....	92
Телефон.....	94

R

RDS (Система радіоінформації)	80
-------------------------------	----

U

USB	
Загальна інформація.....	84
Меню USB-аудіо.....	85
Меню USB-зображення.....	86
Пристрій з'єднання.....	84

Радіо (інформаційно-розважальна система)

Вступ	102
Базова операція	110
Радіо	115
Зовнішні пристрої	119
Розпізнавання мови	123
Телефон	124
Показчик	132

Вступ

Загальна інформація	102
Протиугінний пристрій	102
Огляд елементів керування	103
Користування	107

Загальна інформація

Примітка

У цій інструкції описуються всі параметри та функції, які є в різних інформаційно-розважальних системах. Деякі описи, включно з описами функцій дисплея та меню, можуть не стосуватися вашого автомобіля через відмінності між моделями, особливостями вашої країни, а також необхідність спеціального обладнання або приладдя.

Важлива інформація щодо безпеки дорожнього руху та використання системи

Попередження

Дотримуйтесь правил безпеки руху при використанні інформаційно-розважальної системи.

При виникненні сумнівів зупиніть автомобіль перед початком роботи з інформаційно-розважальної системи.

Приєм радіосигналу

Приєм радіосигналу може перериватися статикою, шумом, перешкодами або втратою прийому через:

- зміни відстані від передавача
- багатопроменевий прийом через відбиття хвиль
- затухання радіосигналу

Протиугінний пристрій

Інформаційно-розважальна система має електронну систему безпеки для захисту від викрадення.

Завдяки цій інновації інформаційно-розважальна система може функціонувати виключно у вашому автомобілі та не становить цінності для злодія.

Огляд елементів керування

Панель керування

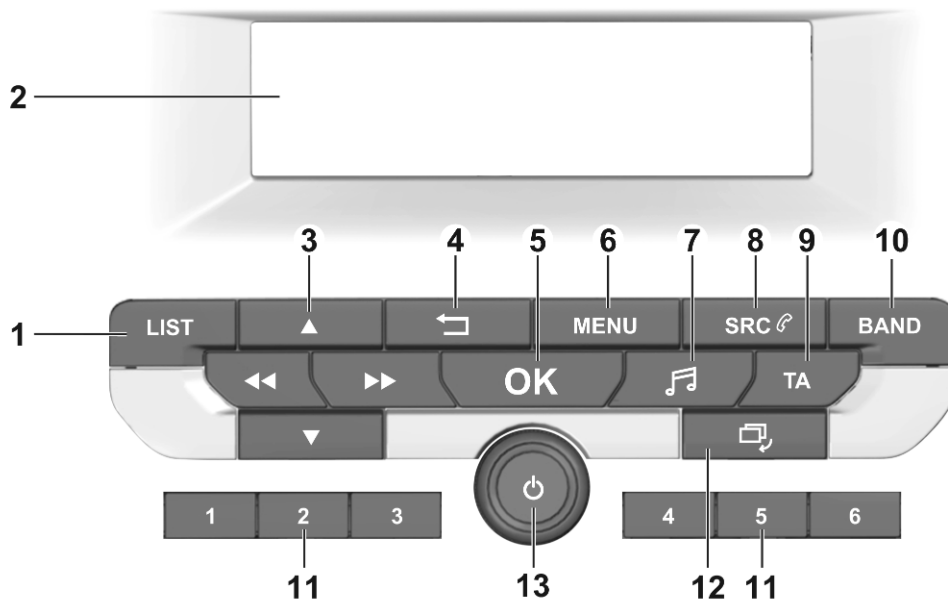

1 LIST

Радіоприймач: коротке натиснення – відображення списку станцій; натиснення й утримування – оновлення списку станцій . 115

Мультимедійні пристрої: коротке натиснення – відобразити список папок; натиснення й утримування: переглянути варіанти відображення композицій . 120

2 Інформаційний дисплей

3 ▲ / ▼

Радіоприймач: коротке натиснення – ручний пошук станцій 115

Мультимедійні пристрої: коротке натиснення – вибрати наступну або попередню папку, жанр, виконавця або список композицій; натиснення й утримування – прокрутити в списку 120



Радіоприймач: коротке натиснення – автоматичний пошук станцій до попередньої або наступної станції; натиснення й утримування: пошук угору або донизу 115

Мультимедійні пристрої: коротке натиснення – вибір попередньої або наступної композиції; натиснення й утримування: перемотування вперед або назад 120

4 ←

Меню: перехід на один рівень назад 110

Введення: видалення останнього символу чи всього запису 127

5 OK

Коротке натиснення: підтвердження налаштування або відкриття підменю 110

6 MENU

Коротке натиснення: відображення головної сторінки 110

7 🎵

Коротке натиснення: відкрити меню налаштувань тембру та гучності 111

8 SRC 📞

Коротке натиснення: перемикання з одного джерела відтворення звуку на інше 115

Натиснення й утримування: відкрити меню телефону, якщо його підключено 127

9 TA

Коротке натиснення: дає змогу увімкнути або вимкнути отримання повідомлень про дорожній рух 116

Натиснення й утримування: відкриття налаштувань функції TA ... 117

10 BAND

Коротке натиснення: перемикання з одного діапазону на інший 115

11 Кнопки попередніх налаштувань

Натиснення: вибір збережених у вибраному елементів 115

Натиснення й утримування: зберегти радіостанцію у вибране 115

12 

Коротке натиснення: переключитися з одного режиму відображення на інший і навпаки 107

Натиснення й утримування: вимкнути дисплей (але залишити звук активним) 107

13 

Якщо вимкнено, коротким натисненням вмикається живлення 107

Якщо ввімкнено, коротким натисненням вмикається звук системи, а утримуванням вмикається живлення 107

Поверніть: налаштування гучності 107

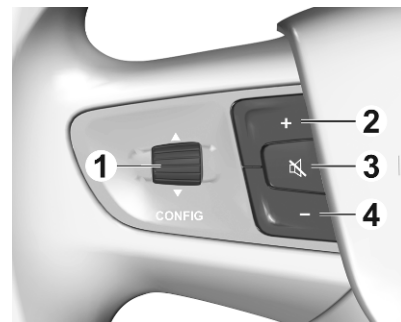
Засоби керування на кермі**1 **

Перемикання між меню в центрі інформації для водіїв

2 +

Збільшення гучності

3 

Вимкнення звуку

4 -

Зменшення гучності

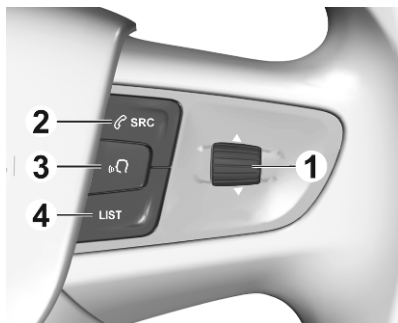

1 ▲ / ▼

Перехід до наступної або попередньої радіостанції чи композиції

2 SRC

Перемикання між джерелами звуку або відкриття меню телефону (якщо телефон підключено)

3 ☎

Увімкнення або вимкнення функції розпізнавання мовлення

4 LIST

Відображення списку радіостанцій або списку папок

Органи керування на кермовій колонці

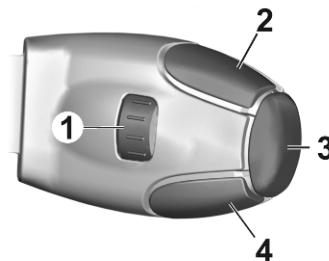

1 ▲ / ▼

Перехід до наступної або попередньої радіостанції чи композиції

2 LIST

Відображення списку радіостанцій або списку папок

3 OK

Підтвердження вибору на інформаційному дисплеї

4 SRC/TEL

Перемикання між джерелами звуку або відкриття меню телефону (якщо телефон підключено)

Користування

Елементи керування

Керування інформаційно-розважальною системою можна здійснювати за допомогою функціональних кнопок, кнопок навігації та меню, що відображаються на дисплеї.

Додатково можна вводити дані за допомогою:

- панель керування інформаційно-розважальної системи ⇨ 103
- елементами керування на кермі ⇨ 103

Увімкнення та вимкнення інформаційно-розважальної системи

Натисніть і відпустіть кнопку . Після увімкнення вмикається джерело інформаційно-розважальної системи, яке було вибрано останнім.

Примітка

Деякі функції інформаційно-розважальної системи доступні, лише коли увімкнено запалювання або працює двигун.

Щоб вимкнути систему, повторно натисніть .



Автоматичне вимкнення

Якщо інформаційно-розважальну систему було увімкнено кнопкою , коли запалювання було вимкненим, через певний час система знову автоматично вимкнеться.

Налаштування гучності

Поверніть регулятор . На дисплеї відображається поточне налаштоване значення.

При ввімкненні інформаційно-розважальної системи встановлюється рівень гучності, який був відрегульований користувачем попереднього разу.

Функція компенсації гучності на великій швидкості

Коли ввімкнено функцію автоматичного регулювання гучності  111, вона автоматично регулюється відповідно до рівня шуму, що виникає від контакту коліс із дорогою та обтікання автомобіля повітрям під час руху.

Функція вимкнення звуку

Натисніть  на кермі, щоб вимкнути звук джерел відтворення звуку.

Щоб скасувати вимкнення звуку, натисніть  ще раз.



Змінення режиму відображення

Можна вибрати один із трьох режимів відображення:

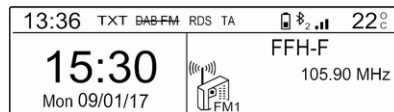
- режим відображення на весь екран
- режим відображення з розділеним екраном, у лівій частині якого відображається інформація про час і дату
- чорний екран



Щоб перемкнутися з режиму відображення на весь екран на режим розділеного екрана й навпаки, натискайте .

Натисніть і потримайте , щоб вимкнути дисплей, але не вимикати звук. Щоб знову ввімкнути дисплей, натисніть  ще раз.

Режими роботи

Радіо

Щоб перемкнутися з одного діапазону на інший, натисніть **BAND** потрібну кількість разів і виберіть потрібний діапазон.

Детальний опис функцій радіо  115.



Зовнішні пристрої

Щоб перемкнутися з одного джерела звуку на інше, послідовно натискайте **SRC** .

Детальний опис підключення зовнішніх пристроїв та керування ними  119.

Телефон

Щоб користуватися функцією телефону, потрібно встановити з'єднання з пристроєм Bluetooth. Детальний опис  125.

Натисніть **MENU**, щоб відобразити головну сторінку. Виберіть **Telephone (Телефон)**, натиснувши  та , а потім натисніть **OK** для підтвердження. Відобразиться меню керування телефоном.

Детальний опис керування мобільним телефоном за допомогою інформаційно-розважальної системи ⇨ 127.

Базова операція

Основні функції	110
Налаштування тембру та гучності	111
Налаштування системи	113

Основні функції

Кнопка ОК

Натисніть ОК:

- щоб вибрати чи активувати вибраний пункт
- для підтвердження встановленого значення
- щоб увімкнути чи вимкнути певну функцію
- щоб відкрити потрібне меню

Кнопка ↶

Натисніть ↶:

- щоб вийти з меню
- щоб повернутися з підменю до наступного верхнього рівня меню

Приклади роботи меню

Вибір пункту

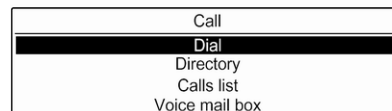

Натисніть ▲, ▼, ◀◀ або ▶▶, щоб перемістити курсор (=кольоровий квадратик) до потрібного пункту.

Натисніть ОК, щоб підтвердити вибір параметра.

Активування налаштування

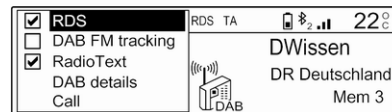



Щоб вибрати потрібне налаштування, натисніть ▲, ▼, ◀◀ або ▶▶.

Натисніть ОК, щоб активувати налаштування.

Налаштування на сторінці 2 задаються для всіх джерел відтворення звуку.

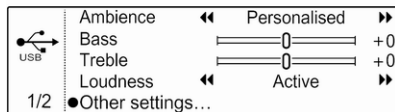
Натисніть , щоб відкрити меню налаштувань тембру та гучності.



Натисніть  ще раз, щоб відкрити другу сторінку налаштувань тембру та гучності. Замість цього можна вибрати **Other settings...** (Інші налаштування...).

Регулювання звуку

Щоб змінити звук інформаційно-розважальної системи, виберіть стиль тембру або налаштуйте характеристики тембру вручну.

Стиль тембру

Щоб активувати стиль тембру, виберіть **Ambience (Об'ємність)**. Щоб переключитися з одного стилю тембру на інший, натискайте ◀◀ або ▶▶.

Якщо для стилю тембру вибрано значення **Personalised (Персоналізований)**, **Bass (Низькі частоти)** і **Treble (Високі частоти)** можна налаштувати вручну.

НЧ та ВЧ

Щоб підсилити або пом'якшити глибокі частоти, виберіть **Bass (Низькі частоти)**.

Щоб підсилити або пом'якшити високі частоти, виберіть **Treble (Високі частоти)**.

Щоб змінити значення налаштувань, натискайте ◀◀ або ▶▶.

Примітка

Якщо змінити налаштування для **Bass (Низькі частоти)** або **Treble (Високі частоти)**, як стиль тембру буде задано **Personalised (Персоналізований)**.

Гучність

Інформаційно-розважальна система має функцію тонкомпенсації, яка покращує якість звучання при низькому рівні гучності. За замовчуванням для неї задано значення **Active (Активний)**.

Щоб змінити налаштування сили звуку, виберіть **Loudness (Сила звуку)**. Натисніть ◀◀ або ▶▶, щоб вибрати налаштування **Active (Активний)** або **Inactive (Неактивний)**.

Баланс

Розподіл гучності в салоні можна оптимізувати або для водія, або для всіх пасажирів.

Виберіть **Distribution (Розподіл)**. Натисніть ◀◀ або ▶▶, щоб вибрати налаштування **Driver (Водій)** або **All passengers (Усі пасажирів)**.

Якщо вибрано **Driver (Водій)**, баланс гучності автоматично оптимізується для водія.

Якщо вибрано **All passengers (Усі пасажери)**, розподіл гучності між лівою та правою частиною салону можна встановити вручну.

Виберіть **Balance (Баланс)**.

Натискайте ◀◀, щоб змістити точку найвищого рівня звуку вліво, або ▶▶, щоб змістити точку найвищого рівня звуку вправо.

Автоматичне регулювання гучності

Рівень гучності інформаційно-розважальної системи може регулюватися автоматично залежно від швидкості автомобіля.

Виберіть **Auto. volume (Авторегулювання гучності)**.

Натисніть ◀◀ або ▶▶, щоб вибрати налаштування **Active (Активний)** або **Inactive (Неактивний)**.

Налаштування системи

Конфігурування системи

Відкрийте меню налаштувань, щоб виконати прості налаштування системи, наприклад:

- Налаштувати відображення одиниць вимірювання температури або споживання пального
- Змінити мову відображення
- Налаштувати дату й час

Змінення мови відображення

Натисніть **MENU** і виберіть **Personalisation-configuration (Персоналізація-налаштування)**.

Виберіть **Display configuration (Налаштування відображення)**, а потім – **Choice of language (Вибір мови)**.

Щоб налаштувати мову відображення текстових елементів меню, виберіть потрібну мову й натисніть **OK**.

Налаштування часу й дати

Натисніть **MENU** і виберіть **Personalisation-configuration (Персоналізація-налаштування)**.

Виберіть **Display configuration (Налаштування відображення)**, а потім – **Date and time adjustment (Налаштування дати й часу)**.

Змінення формату часу

Щоб змінити формат часу, виберіть **12h (12 годин)** або **24h (24 години)** і натисніть **OK**.

Date and time adjustment		
Day: 24	Mon.: January	Year: 2017
Hour: 14:37	<input type="radio"/> 12h	<input checked="" type="radio"/> 24h
<input type="button" value="OK"/>		

Вказування часу й дати

За замовчуванням відображувані час і дата автоматично коригуються системою.

Щоб налаштувати час і дату вручну, виконайте перелічені нижче дії:

Виберіть значення потрібних налаштувань (наприклад, **Day (День)**) і натисніть **OK**.

Натисніть ▲ або ▼, щоб задати потрібне значення, і натисніть **OK**, щоб підтвердити.

Щоб підтвердити налаштовану дату й час, виберіть **OK** на дисплеї.

Регулювання екрана

Натисніть **MENU** і виберіть **Personalisation-configuration (Персоналізація-налаштування)**.

Виберіть **Display configuration (Налаштування відображення)**, а потім – **Display personalisation (Персоналізація відображення)**.

Функція прокручування тексту

Щоб довгі тексти автоматично прокручувалися на екрані, увімкніть функцію **Auto. scrolling long texts (Автопрокручування довгих текстів)**.

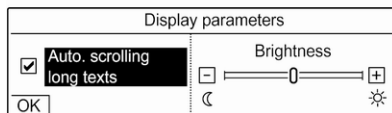

Виберіть **OK** на дисплеї.

Коли функцію **Auto. scrolling long texts (Автопрокручування довгих текстів)** вимкнено, довгі тексти скорочуються.

Регулювання яскравості

Щоб збільшити або зменшити яскравість екрана, виберіть у розділі **Brightness (Яскравість) +** або **-**.

Натисніть **OK**, щоб підтвердити, а потім натисніть **OK** потрібну кількість разів, щоб налаштувати яскравість до потрібного рівня.

Щоб підтвердити налаштовану яскравість, виберіть **OK** на дисплеї.

Налаштування одиниць вимірювання температури та споживання пального

Натисніть **MENU** і виберіть **Personalisation-configuration (Персоналізація-налаштування)**.

Виберіть **Display configuration (Налаштування відображення)**, а потім – **Choice of units (Вибір одиниць вимірювання)**.

Виберіть потрібну одиницю вимірювання й натисніть **OK**.

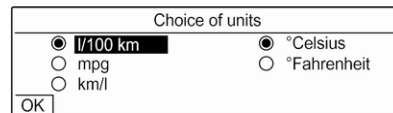

Виберіть **OK** на дисплеї.

Радіо

Користування 115
 Пошук станцій 115
 Система радіоінформації 116
 Цифрове радіомовлення 117

Користування

Щоб перемкнутися з одного діапазону на інший, натисніть **BAND** відповідну кількість разів. Виберіть бажаний діапазон.

Замість цього можна переглянути всі наявні джерела відтворення звуку, натискаючи **SRC** , і вибрати потрібний діапазон.



Система налаштується на станцію у вибраному діапазоні, яку було налаштовано останньою.

Пошук станцій

Автоматичний пошук станції

Натисніть **◀◀** або **▶▶**, щоб відтворити попередню або наступну станцію, збережену в пам'яті.

Пошук станції вручну

Натисніть і потримайте **◀◀** або **▶▶**. Відпустіть, коли потрібну частоту буде майже настроєно.

Виконується пошук наступної станції, сигнал якої можна прийняти, після чого розпочинається її відтворення.

Пошук радіостанцій

Натисніть чи натисніть і потримайте **▲** або **▼**, щоб налаштуватися на потрібну частоту вручну.

Списки радіостанцій

Станції з найкращим сигналом у місці вашого перебування зберігаються у списку станцій відповідного діапазону.

Виведення на екран списку радіостанцій

Щоб відобразити список радіостанцій поточного активного діапазону, натисніть **LIST**.

Прокрутіть список і виберіть у ньому потрібну радіостанцію.

Примітка

Поточна вибрана станція позначається за допомогою ►.

Оновлення списку радіостанцій

Натисніть і потримайте **LIST**, доки не з'явиться повідомлення про виконання оновлення.

Список радіостанцій буде оновлено.

Кнопки попередніх налаштувань

Для запрограмованих кнопок можна зберегти шість вибраних радіостанцій із кожного діапазону. Якщо натиснути одну із запрограмованих кнопок, відобразиться сторінка доданих у вибране елементів.

Примітка

Поточна вибрана станція позначається за допомогою ►.

Збереження станцій для запрограмованих кнопок

Щоб зберегти станцію для запрограмованої кнопки, активуйте потрібний діапазон частот і станцію. Налаштувавшись на

потрібну станцію, натисніть і потримайте одну із запрограмованих кнопок від **1** до **6**, для якої потрібно зберегти цю станцію.

Поруч із відповідним елементом вибраного на екрані відобразиться назва або частота станції.

Налаштування на збережені станції

Щоб перемкнутися на збережену у вибране радіостанцію, натисніть відповідну запрограмовану кнопку від **1** до **6**.

Система радіоінформації

Система радіоінформації (RDS) – це послуга, що надається станціями FM, яка значною мірою полегшує пошук потрібної станції та її безперебійний прийом.

Альтернативні частоти

Якщо сигнал FM певної станції занадто слабкий для радіоприймача, інформаційно-розважальна система може автоматично налаштуватися на

альтернативну частоту FM-діапазону, щоб продовжити приймання програми.

Активуйте діапазон частот FM і натисніть **OK** – відобразиться меню цього діапазону. Активація **RDS**.

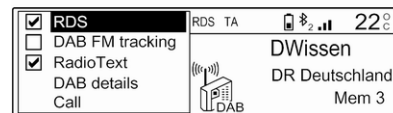

Якщо ввімкнено пошук альтернативних частот зі службою RDS, у верхньому рядку екрана відображається **RDS**. Якщо станція не підтримує функцію RDS, **RDS** буде перекреслено.

Примітка

Цю функцію можна також змінити за допомогою мультимедійних меню. Натисніть кнопку **MENU** і виберіть пункт **Multimedia (Мультимедійні пристрої)**.

Радіотекст

Радіотекст містить додаткову інформацію, яка транслюється радіостанціями, наприклад назва станції, ім'я виконавця або назва композиції, яка зараз лунає, новини тощо.

Активуйте діапазон частот FM і натисніть **OK** – відобразиться меню цього діапазону. Активація **RadioText**.

Якщо ввімкнено функцію відображення на екрані радіотексту, у верхньому рядку екрана відображається **ТХТ**. Якщо станція не підтримує функцію радіотексту, **ТХТ** буде перекреслено.

Примітка

Цю функцію можна також змінити за допомогою мультимедійних меню. Натисніть кнопку **MENU** і виберіть пункт **Multimedia (Мультимедійні пристрої)**.

Дорожні оголошення (ТА)

Станції радіослужби сповіщень про дорожній рух є станціями RDS, які транслюють новини щодо ситуації на дорогах. Якщо активовано цю функцію, система шукає лише станції з повідомленнями про дорожній рух і налаштовується на них.

Під час трансляції повідомлень про дорожній рух переривається приймання передач радіостанцій та відтворення вмісту мультимедійних пристроїв.

Щоб увімкнути чи вимкнути режим очікування повідомлень про дорожній рух інформаційно-розважальною системою, натисніть **ТА**. Відобразиться відповідне повідомлення, в якому підтверджується виконана вами дія.

Якщо ввімкнено отримання повідомлень про дорожній рух, у верхньому рядку екрана відображається **ТА**. Якщо в ефірі станції не транслюються повідомлення про дорожній рух, **ТА** буде перекреслено.

Цифрове радіомовлення

Радіостанції DAB (цифрове радіомовлення) ведуть передачі тільки у цифровому режимі.

Станції з підтримкою DAB містять у назві не частоту трансляції, а назву програми.

Загальна інформація

- У цифровому радіомовленні (DAB) в одному ансамблі може транслюватися кілька радіопрограм (служб).
- Окрім служб трансляції високоякісного цифрового аудіо, DAB також може передавати пов'язані з програмою дані й інші відомості від служб, серед яких: інформація про подорож і дорожній рух.
- Звук відтворюватиметься, доки певний радіоприймач DAB прийматиме сигнал, що надсилається радіомовною станцією (навіть якщо сигнал дуже слабкий).

- У разі поганого прийому автоматично знижується гучність, щоб зменшити неприємні шуми.
- У режимі DAB не виникає інтерференції радіохвиль, причиною якої є станції, які виконують трансляцію на суміжних частотах (явище типове для AM- та FM-діапазонів).
- Якщо сигнал DAB відбивається природними перешкодами чи будівлями, якість його прийому покращується, тоді як прийом сигналу AM або FM за таких умов значно погіршується.
- Якщо ввімкнути приймання діапазону DAB, FM-тюнер інформаційно-розважальної системи залишатиметься активним у фоновому режимі й постійно шукатиме FM-радіостанції з найсильнішим сигналом. Якщо активовано функцію TA ⇄ 116, лунатимуть повідомлення про дорожній рух FM-радіостанції з найкращим прийомом. За

потреби можна вимкнути функцію TA, щоб приймання діапазону DAB не переривалося повідомленнями про дорожній рух, які транслюються в FM-діапазоні.

Альтернативні частоти

Якщо сигнал DAB певної станції занадто слабкий для радіоприймача, інформаційно-розважальна система може автоматично налаштуватися на альтернативну частоту FM-діапазону, щоб продовжити приймання програми.

Активуйте діапазон частот FM і натисніть **OK** – відобразиться меню цього діапазону. Активація **DAB FM tracking (Перемикання з DAB на FM)**.

Примітка

Цю функцію можна також змінити за допомогою мультимедійних меню. Натисніть кнопку **MENU** і виберіть пункт **Multimedia (Мультимедійні пристрої)**.

Якщо ввімкнено автоматичне перемикання DAB на FM, у верхньому рядку екрана відображається **DAB FM**. Якщо станція не підтримує цю функцію, **DAB FM** буде перекреслено.

Інформація про станцію DAB

Активуйте діапазон частот FM і натисніть **OK** – відобразиться меню цього діапазону.

Виберіть **DAB details (Детальна інформація про DAB-станцію)**, щоб показати інформацію про поточну налаштовану станцію DAB.

Зовнішні пристрої

Загальна інформація	119
Відтворення аудіо	120

Загальна інформація

Порт USB

На центральній консолі знаходиться порт USB, призначений для підключення зовнішніх джерел звуку.

Примітка

Патрон має постійно залишатися сухим і чистим.

Підключення пристрою USB

До порту USB можна підключати програвач MP3, пристрій USB або картку SD (через з'єднувач або адаптер USB). USB-концентратор не підтримується. За потреби скористайтеся відповідним з'єднувальним кабелем.

Примітка

Інформаційно-розважальна система підтримує не всі додаткові пристрої. Перегляньте список сумісних пристроїв на нашому веб-сайті.

При підключенні до порту USB різними функціями зазначених вище пристроїв можна буде

керувати елементами керування та меню інформаційно-розважальної системи.

Після підключення пристрою до інформаційно-розважальної системи вона автоматично створює списки композицій.

Відключення пристрою USB

Натисніть **SRC**, щоб вибрати інше джерело відтворення звуку, а потім від'єднайте USB-пристрій.

Обережно

Уникайте відключення пристрою під час програвання. Це може пошкодити пристрій або інформаційно-розважальну систему.

Формати файлів

Аудіообладнання підтримує різні формати аудіофайлів.

Музика Bluetooth

Підключення пристрою Bluetooth

Джерела відтворення звуку з підтримкою Bluetooth (наприклад, мобільні телефони з функцією відтворення музики, програвачі MP3 з інтерфейсом Bluetooth тощо) можна підключати до інформаційно-розважальної системи за допомогою бездротового з'єднання.

Зовнішній пристрій Bluetooth потрібно об'єднати в пару з інформаційно-розважальною системою ↻ 125.

Якщо пристрій уже об'єднано в пару з інформаційно-розважальною системою, установіть із ним з'єднання за допомогою меню **Connections management (Керування з'єднаннями)**:

Натисніть **MENU** і виберіть **Connections (З'єднання)**. Виберіть **Connections management (Керування з'єднаннями)**, а потім укажіть потрібний пристрій Bluetooth, щоб увійти в підменю.

Щоб слугувати джерелом відтворення звуку, пристрій має бути підключеним як мультимедійний плеєр. Залежно від ваших потреб виберіть **Connect media player (Підключити мультимедійний плеєр)** або **Connect telephone + media player (Підключити телефон і мультимедійний плеєр)**. Пристрій підключений.

Відключення пристрою Bluetooth

Натисніть **MENU** і виберіть **Connections (З'єднання)**. Виберіть **Connections management (Керування з'єднаннями)**, а потім укажіть потрібний пристрій Bluetooth, щоб увійти в підменю.

Виберіть **Disconnect media player (Від'єднати мультимедійний плеєр)**, щоб від'єднати пристрій лише як джерело відтворення звуку через Bluetooth. У такому разі з'єднання для функції телефону залишається активним.

Щоб повністю від'єднати пристрій, виберіть **Disconnect telephone + media player (Від'єднати телефон і мультимедійний плеєр)**.

Виберіть **Yes (Так)** у повідомленні й натисніть **OK**.

Відтворення аудіо

Відтворення звуку через порт USB

Увімкнення функції відтворення музики через USB

Якщо пристрій ще не підключено до інформаційно-розважальної системи, підключіть його.

Інформаційно-розважальна система автоматично перемикається на режим відтворення музики з USB-пристроїв.

Якщо пристрій уже підключено, натискайте **⌂SRC**, щоб перемикуватися на режим відтворення музики з USB-пристроїв.

Відтворення композицій почнеться автоматично.



Відтворення наступного або попереднього треку

Натисніть **▶▶**, щоб відтворити наступну композицію.

Натисніть **◀◀**, щоб відтворити попередню композицію.

Прокручування вперед та назад

Натисніть і тримайте **◀◀** або **▶▶**. Відпустіть, щоб повернутися в звичайний режим відтворення.

Відтворення наступної або попередньої папки або виконавця чи списку композицій

Натисніть **▼**, щоб відтворити наступну папку або виконавця чи список композицій, залежно від варіантів відображення композицій.

Натисніть **▲**, щоб відтворити попередню папку або виконавця чи список композицій, залежно від варіантів відображення композицій.

Меню перегляду

За допомогою меню огляду композиції можна шукати за категоріями.

Функція огляду

Щоб відобразити список огляду, натисніть **LIST**. Композиції буде відсортовано за категоріями папок, жанрів, виконавців і списків композицій.

Виберіть потрібні категорії та композицію. Оберіть композицію, щоб розпочати відтворення.

Вибір відображення композицій

Натисніть і тримайте **LIST**, щоб відобразити меню вибору. Прокрутіть список і виберіть у ньому потрібний режим відображення списку композицій. Меню огляду зміниться відповідним чином.

Примітка

Залежно від метаданих, які зберігаються на пристрої, можуть бути доступні не всі варіанти відображення композицій.

Примітка

Цю функцію можна також змінити за допомогою мультимедійних меню. Натисніть кнопку **MENU** і виберіть пункт **Multimedia (Мультимедійні пристрої)**.

Меню відтворення музики з пристроїв USB

У меню відтворення музики з USB-пристроїв можна налаштувати режим відтворення для композицій на підключеному пристрої.

Активуйте режим відтворення музики з USB-пристроїв і натисніть **OK** – відобразиться відповідне меню відтворення музики.

Активуйте потрібний режим відтворення.

Normal (Звичайне відтворення):

вибрані композиція в альбомі, папка або список композицій відтворюються у звичайному порядку.

Random (Випадкове відтворення): вибрані композиція в альбомі, папка або список композицій відтворюються у випадковому порядку.

Random all (Випадкове відтворення всіх): усі композиції, збережені в підключеному пристрої, відтворюються у випадковому порядку.

Repeat (Повторення): вибрані альбом, папка або список композицій відтворюються по колу.

Відтворення звуку через Bluetooth

Увімкнення функції відтворення музики через USB

Якщо пристрій ще не підключено до інформаційно-розважальної системи, підключіть його ↪ 125.

Інформаційно-розважальна система автоматично перемкнеться на режим відтворення музики через Bluetooth.

Якщо пристрій уже підключено, натискайте **SRC**, щоб перемкнутися на режим відтворення музики через Bluetooth.

Якщо відтворення музики не починається автоматично, можливо, потрібно запустити відтворення аудіофайлів із пристрою Bluetooth.

Відтворення наступного або попереднього треку

Натисніть **▶▶**, щоб відтворити наступну композицію.

Натисніть **◀◀**, щоб відтворити попередню композицію.

Відтворення звуку через вхід AUX

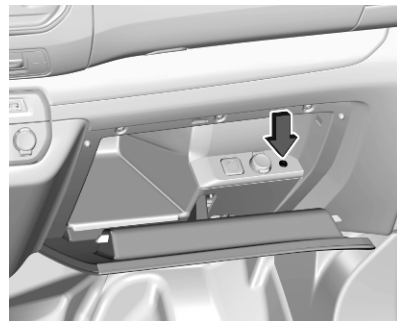

У деяких модифікаціях автомобіля в бардачку є гніздо AUX для підключення зовнішніх джерел звуку.

Примітка

Патрон має постійно залишатися сухим і чистим.

Наприклад, ви можете підключити портативний програвач CD-дисків шляхом з'єднання його штекера діаметром 3,5 мм до гнізда AUX.

Розпізнавання мови

Загальна інформація	123
Користування	123

Загальна інформація

Додаток для голосового керування інформаційно-розважальною системою через смартфон забезпечує доступ до голосових команд у смартфоні. Щоб дізнатися, чи підтримується ця функція в смартфоні, перегляньте його інструкцію, надану виробником.



Щоб користуватися програмою голосового керування інформаційно-розважальною системою зі смартфона, потрібно підключити його до системи через Bluetooth ⇨ 125.

Користування

Активування функції розпізнавання мовлення

Натисніть «» на кермі й потримайте, доки не почнеться сеанс розпізнавання мовлення.

Регулювання гучності голосових підказок

Повертайте  на панелі керування або натискайте  та  на кермі вгору (щоб збільшити гучність) або донизу (щоб зменшити гучність).

Вимкнення функції розпізнавання мовлення

Натисніть  на кермі. Сеанс розпізнавання мовлення завершиться.

Телефон

Загальна інформація	124
З'єднання Bluetooth	125
Робота	127
Мобільні телефони та радіообладнання СВ	129

Загальна інформація

Функція телефону дає змогу спілкуватися по телефону за допомогою мікрофона та динаміків автомобіля, а також керувати найбільш важливими функціями мобільного телефону через інформаційно-розважальну систему автомобіля. Щоб користуватися функцією телефону, потрібно підключити мобільний телефон до інформаційно-розважальної системи за допомогою Bluetooth.

Функції телефону підтримуються не всіма мобільними телефонами. Наявність деяких функцій залежить від моделі мобільного телефону та постачальника послуг мережі. Додаткову інформацію про це можна переглянути в посібнику користувача мобільного телефону чи дізнатися від постачальника послуг мережі.

Важлива інформація щодо безпеки дорожнього руху та використання системи

⚠ Попередження

Використання мобільних телефонів впливає на навколишнє середовище. Тому були розроблені норми та положення з техніки безпеки. Слід ознайомитися з відповідними вказівками перед початком використання функцій мобільного телефону.

⚠ Попередження

Використання функції "вільні руки" за кермом може бути небезпечним, оскільки зосередженість водія знижується, коли він одночасно здійснює телефонні дзвінки та керує автомобілем. Перш ніж використовувати пристрій "вільні руки", припаркуйте

автомобіль. Дотримуйтеся правил, прийнятих у країні, у якій наразі перебуваєте.

Не забувайте вимикати телефон і дотримуватись особливих норм, затверджених у певних регіонах, згідно з якими використання в них мобільних телефонів забороняється, а також якщо перешкоди виникають унаслідок використання телефону чи користування цим пристроєм може призвести до виникнення небезпечної ситуації.

Bluetooth

Функцію "Телефон" сертифіковано Bluetooth Special Interest Group (SIG).

Детальнішу інформацію про технічні умови ви знайдете в Інтернеті на <http://www.bluetooth.com>

З'єднання Bluetooth

Bluetooth є радіостандартом бездротового зв'язку наприклад, телефону з іншими пристроями. Після встановлення з'єднання, можна здійснювати передачу таких даних, як записи телефонної книги, списки викликів, назву оператора мережі та рівень сигналу. Залежно від моделі телефону, що використовується, функціональність може бути обмеженою.

Створення пари з пристроєм Bluetooth

Увімкніть функцію Bluetooth у пристрої Bluetooth. Додаткова інформація міститься в інструкції до пристрою Bluetooth.

Натисніть **MENU**, виберіть **Connections (З'єднання)**, а потім натисніть **OK**.

Виберіть **Search for a device (Пошук пристроїв)** і натисніть **OK**. Після виявлення пристрою відобразиться список **Devices detected (Виявлені пристрої)**.

- Якщо підтримується функція SSP (безпечне просте сполучення): Підтвердьте повідомлення в інформаційно-розважальній системі та на пристрої Bluetooth.
- Якщо функція SSP (безпечне просте сполучення) не підтримується: В інформаційно-розважальній системі на екрані з'явиться повідомлення із запитом ввести PIN-код у пристрої Bluetooth. В пристрої Bluetooth: введіть PIN-код та підтвердьте введення.

Пристрій підключиться автоматично. У верхньому рядку дисплея зміниться символ Bluetooth: **✕** символу буде приховано, а **✎** відобразатиметься.

Примітка

Телефонна книга вашого телефону завантажиться автоматично. Оформлення та порядок записів телефонної книги

на дисплеї системи та на дисплеї мобільного телефону можуть бути різними.

Якщо підключення Bluetooth було виконано успішно: у випадку, якщо інший пристрій з інтерфейсом Bluetooth був підключений до інформаційно-розважальної системи, цей пристрій зараз буде відключений від системи.

Якщо не вдалося встановити з'єднання Bluetooth, почніть описану вище процедуру спочатку або ще раз прочитайте інструкцію до пристрою Bluetooth.

Підключення до іншого сполученого пристрою

Увімкніть функцію Bluetooth у пристрої Bluetooth. Додаткова інформація міститься в інструкції до пристрою Bluetooth.

Натисніть **MENU**, виберіть **Connections (З'єднання)**, а потім натисніть **OK**.

Виберіть **Connections management (Керування з'єднаннями)** і натисніть **OK**. Відобразиться

список пристроїв Bluetooth, які зараз об'єднано в пару з інформаційно-розважальною системою.

Примітка

Пристрій Bluetooth, який наразі підключений до інформаційно-розважальної системи, позначається .

Щоб установити з'єднання, виберіть потрібний пристрій і натисніть **OK**.

Відключення пристрою

Натисніть **MENU**, виберіть **Connections (З'єднання)**, а потім натисніть **OK**.

Виберіть **Connections management (Керування з'єднаннями)** і натисніть **OK**. Відобразиться список пристроїв Bluetooth, які зараз об'єднано в пару з інформаційно-розважальною системою.

Примітка

Пристрій Bluetooth, який наразі підключений до інформаційно-розважальної системи, позначається .

Виберіть пристрій, який зараз підключений до інформаційно-розважальної системи.

Натисніть **OK**, щоб підтвердити вибір.

Виберіть **Disconnect telephone (Від'єднати телефон)**.

Щоб від'єднати пристрій, виберіть **Yes (Так)** і натисніть **OK**.

Вилучення сполученого пристрою

Натисніть **MENU**, виберіть **Connections (З'єднання)**, а потім натисніть **OK**.

Виберіть **Connections management (Керування з'єднаннями)**. Список пристроїв з інтерфейсом Bluetooth, що в даний час сполучені з інформаційно-розважальною системою, виводиться на екран.

Примітка

Пристрій Bluetooth, який наразі підключений до інформаційно-розважальної системи, позначається .

Виберіть потрібний пристрій і натисніть **OK**, щоб підтвердити вибір.

Щоб вилучити об'єднаний у пару пристрій, виберіть **Delete connection (Видалити з'єднання)** і натисніть **OK**.

Робота

Відразу після встановлення з'єднання Bluetooth між мобільним телефоном та інформаційно-розважальною системою можна користуватися багатьма функціями мобільного телефону через інформаційно-розважальну систему.

За допомогою інформаційно-розважальної системи можна, наприклад, підключитися до списку телефонних номерів, збережених у мобільному телефоні, а також змінити їх.

Після встановлення з'єднання між мобільним телефоном та інформаційно-розважальною системою дані мобільного телефону передаються до цієї системи. Цей процес може тривати декілька хвилин, що залежить від моделі телефону. Протягом цього часу в інформаційно-розважальній системі доступна обмежена кількість функцій мобільного телефону.

Примітка

Не кожен мобільний телефон повністю підтримує функцію телефону. Через це можливі деякі відмінності від описаних нижче функцій.

Як зателефонувати**Введення номера вручну**

Натисніть **MENU** і послідовно виберіть **Telephone (Телефон)** і **Call (Зателефонувати)**.

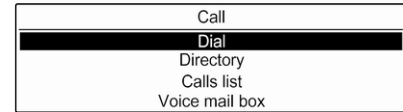

Виберіть **Dial (Набрати номер)**.

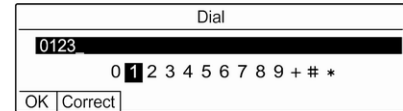

Введіть бажаний номер телефону: Натискайте потрібні цифри, підтверджуючи кожну з них натисненням кнопки **OK**.

Щоб почати набір, виберіть **OK** на дисплеї.

Користування телефонною книгою

Телефонна книга містить імена та номери абонентів.

Натисніть **MENU** і виберіть **Telephone (Телефон)**.

Виберіть **Call (Зателефонувати)**, а потім – **Directory (Каталог)**.

Щоб почати набір, прокрутіть список до потрібного імені й виберіть його.

Використання списку дзвінків

Усі вхідні, вихідні та пропущені дзвінки реєструються у списку дзвінків.

Натисніть **MENU** і виберіть **Telephone (Телефон)**.

Виберіть **Call (Зателефонувати)**, а потім – **Calls list (Список дзвінків)**.

Щоб почати набір, прокрутіть список до потрібного пункту й виберіть його.

Надсилання контактів із мобільного пристрою до інформаційно-розважальної системи

За допомогою певних телефонів, підключених до інформаційно-розважальної системи через Bluetooth, можна надіслати контакт у її каталог. Контакти, імпортовані таким способом, зберігаються в

постійному каталозі, видимому для всіх незалежно від підключення телефону.

Щоб увійти в цей каталог, натисніть **MENU**, а потім виберіть **Telephone (Телефон)**.

Виберіть **Directory management (Керування каталогами)**.

Якщо каталог порожній, меню для нього недоступне.

Автоматичне встановлення вхідних викликів на утримування

З міркувань безпеки інформаційно-розважальна система може за замовчуванням установлювати всі вхідні дзвінки на утримування.

Щоб активувати цю функцію, натисніть **MENU**, а потім виберіть **Telephone (Телефон)**.

Telephone
Call
Directory management
Telephone management
Hang up

Виберіть **Telephone management (Керування телефонами)**, а потім – **Telephone parameters (Параметри телефону)**.

Щоб активувати функцію **Automatic on hold (Автоматичне утримування)**, натисніть **OK**.

Вхідний дзвінок

Якщо в момент надходження вхідного виклику діє режим відтворення звуку, наприклад, працює радіоприймач, звук відтворення відповідного джерела вимкнеться до завершення розмови.

Щоб відповісти на виклик, виберіть **Yes (Так)** у повідомленні, відображеному на дисплеї.

Щоб відхилити виклик, виберіть **No (Ні)** у повідомленні, відображеному на дисплеї, або натисніть і потримайте **✓** на кермі.

Щоб установити вхідний виклик на утримування, виберіть **On hold (Утримувати)** у повідомленні, відображеному на дисплеї.

Другий вхідний дзвінок

Якщо під час активного дзвінка надходить інший, буде виведене повідомлення.

Щоб відповісти на другий виклик і завершити поточний, виберіть **Yes (Так)** у повідомленні, відображеному на дисплеї.

Щоб відхилити другий виклик і продовжити поточний, виберіть **No (Ні)** у повідомленні, відображеному на дисплеї.

Функції, доступні під час дзвінку

Під час поточного телефонного дзвінка можна користуватися функціями контекстного меню.

Натисніть **ОК**, щоб відкрити контекстне меню.

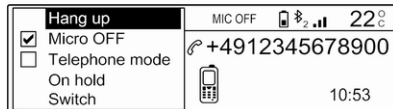

Щоб завершити виклик, оберіть **Hang up (Покласти слухавку)**.

Щоб вимкнути мікрофон, активуйте параметр **Micro OFF (Вимкнути мікрофон)**. Щоб увімкнути мікрофон, зніміть позначку з параметра **Micro OFF (Вимкнути мікрофон)**.

Щоб перевести виклик на телефон (наприклад, щоб продовжити розмову, вийшовши з автомобіля), активуйте параметр **Telephone mode (Режим телефону)**. Щоб перевести виклик на інформаційно-розважальну систему, зніміть позначку біля пункту **Telephone mode (Режим телефону)**.

Щоб установити виклик на утримування, під час поточного виклику виберіть **On hold (Утримувати)**. Якщо виклик було встановлено на утримування, пункт меню **On hold (Утримувати)** зміниться на **Resume (Відновити)**. Щоб повернутися до виклику, встановленого на утримування, виберіть **Resume (Відновити)**.

Щоб перемкнутися з одного виклику на інший, виберіть **Switch (Перемкнутися)**.

Мобільні телефони та радіообладнання СВ

Інструкції зі встановлення та рекомендації щодо роботи

При встановленні та роботі з мобільним телефоном слід дотримуватися інструкцій з установки для конкретної моделі автомобіля, а також інструкції з експлуатації мобільного телефону та пристрою "вільні руки".
Порушення визначених вимог призводить до скасування схвалення типу автомобіля (Директива ЄС 95/54/ЄС).

Рекомендації для безвідмовної роботи:

- Краще доручити встановлення зовнішньої антени фахівцям, що забезпечить отримання максимального можливого діапазону.
- Максимальна потужність передачі становить 10 Ватт.
- Телефон потрібно встановлювати у відповідне місце, враховуючи при цьому

рекомендації, наведені у посібнику з експлуатації в розділі **Система подушок безпеки**.

Зверніться до фахівця, щоб попереднього визначити точку встановлення для зовнішньої антени чи тримача обладнання, а також способи використання пристроїв із потужністю передачі більше 10 Ватт.

Використання гарнітури "вільні руки" без зовнішньої антени зі стандартами мобільного телефону GSM 900/1800/1900 і UMTS дозволяється лише в тому разі, якщо максимальна потужність передачі мобільного телефону становить 2 Вт для GSM 900 або 1 Вт для інших типів.

З міркувань безпеки не використовуйте телефон під час водіння. Навіть використання гарнітури "вільні руки" може відволікати від керування авто.

Попередження

Використання радіобладнання та мобільних телефонів, які не відповідають зазначеним вище стандартам щодо мобільних телефонів, дозволено лише за умови застосування антени, розміщеної ззовні автомобіля.

Обережно

У разі недотримання згаданих вище норм використання в салоні мобільних телефонів і радіобладнання без зовнішньої антени може спричинити несправність у роботі електронних систем автомобіля.

Показчик

А		Д	
Автоматичне регулювання		Дата	
гучності.....	111	регулювання.....	113
Активація радіо.....	115	Динамічна адаптація аудіо.....	117
Б		Дисплей	
Баланс.....	111	активувати автоматичне	
Блокування сповіщень про		прокручування.....	113
дорожній рух.....	116	змінити мову.....	113
В		налаштування одиниць	
Вибір діапазону.....	115	вимірювання температури	
Використання		та споживання пального.....	113
Інформаційно-розважальна		регулювання яскравості.....	113
система.....	107	Е	
Меню.....	110	Еквалайзер.....	111
Музика Bluetooth.....	120	Елементи керування	
Порт USB.....	120	інформаційно-розважальна	
Радіо.....	115	система.....	103
Телефон.....	127	Кермове колесо.....	103
Вимкнення звуку.....	107	Телефон.....	124
Відтворення аудіо.....	120	З	
Вхід AUX.....	120	З'єднання Bluetooth.....	125
ВЧ.....	111	Загальна інформація 119, 123, 124	
Г		інформаційно-розважальна	
Гучність		система.....	102
Налаштування гучності.....	107	Музика Bluetooth.....	119
Функція вимкнення звуку.....	107	Порт USB.....	119
		Телефон.....	124
		Звук.....	111
		Змінення мови відображення...	113

I			
Індивідуальні налаштування....	113		
K			
Керування меню.....	110		
Користування.....	107, 115, 123		
M			
Меню USB.....	120		
Мобільні телефони та радіообладнання СВ	129		
Музика Bluetooth			
Активування.....	120		
Загальна інформація.....	119		
Передумови.....	120		
Робота.....	120		
H			
Налаштування системи.....	113		
Налаштування тембру та гучності.....	111		
Налаштування часу й дати.....	113		
НЧ.....	111		
O			
Огляд елементів керування....	103		
Оновлення програмного забезпечення.....	113		
Основні функції.....	110		
P			
Панель керування інформаційно-розважальної системи.....	103		
Повідомлення про ситуацію на дорогах.....	116		
Подзвонити			
Вхідний виклик.....	127		
Функції, доступні під час дзвінку.....	127		
Як зателефонувати.....	127		
Порт USB			
Активація.....	120		
Важлива інформація.....	119		
Вилучення пристрою USB.....	120		
Загальна інформація.....	119		
Меню USB.....	120		
Підключення пристрою USB.....	119		
Робота.....	120		
Пошук станцій.....	115		
Протиугінний пристрій	102		
P			
Радіо			
Активування.....	115		
Вибір діапазону.....	115		
Використання.....	115		
Динамічна адаптація аудіо... ..	117		
Налаштування DAB.....	117		
Обрання діапазону.....	117		
Повідомлення про ситуацію на дорогах.....	116		
Пошук радіостанцій.....	115		
Радіослужба сповіщень про дорожній рух.....	116		
Система передавання даних через канал радіомовлення (RDS).....	116		
Цифрове звукове радіомовлення (DAB).....	117		
Радіослужба сповіщень про дорожній рух.....	116		
Робота.....	127		
Інформаційно-розважальна система.....	107		
Меню.....	110		
Музика Bluetooth.....	120		
Порт USB.....	120		
Радіо.....	115		
Телефон.....	127		
Розпізнавання мовлення.....	123		
Розподіл.....	111		
C			
Сигнал дзвінка			
Вибір сигналу дзвінка.....	127		
Система радіоінформації	116		
Списки викликів.....	127		
Стандартні заводські налаштування.....	113		

Т

Телефон	
Активування.....	127
Важлива інформація.....	124
Вибір сигналу дзвінка.....	127
Вхідний виклик.....	127
Елементи керування.....	124
З'єднання Bluetooth.....	125
Загальна інформація.....	124
Набір номера.....	127
Списки викликів.....	127
Телефонна книга.....	127
Функції, доступні під час дзвінку.....	127
Bluetooth.....	124
Телефонна книга.....	127

У

Увімкнення відтворення музики через Bluetooth.....	120
Увімкнення інформаційно- розважальної системи.....	107
Увімкнення радіо.....	115
Увімкнення функції USB.....	120

Ц

Цифрове радіомовлення.....	117
Цифрове радіомовлення (DAB)	117

Ч

Час регулювання.....	113
-------------------------	-----

В

Bluetooth	
З'єднання Bluetooth.....	125
Музика Bluetooth.....	119
Телефон.....	127

R

RDS (Система радіоінформації).....	116
---------------------------------------	-----



www.opel.com

Copyright by Opel Automobile GmbH, Rüsselsheim, Germany.

Інформація, що міститься у даному посібнику, дійсна станом на зазначену нижче дату. Компанія "Opel Automobile GmbH" залишає за собою право вносити зміни в технічні характеристики, функції та конструкцію транспортних засобів у порівнянні з даними, наведеними у цьому посібникові, а також і безпосередньо у сам посібник.

Видання: Червень 2021, Opel Automobile GmbH, Rüsselsheim.

Надруковано на папері, який був відбілений без використання хлору.

ID-OVICILSE2106-uk

