

OPEL

Guide de l'Infotainment



OPEL

Sommaire

Multimedia Navi	5
Multimédia	59
Radio (Infotainment System)	95



Multimedia Navi

Introduction	6
Fonctionnement de base	15
Radio	22
Périphériques	27
Navigation	32
Reconnaissance vocale	45
Téléphone	48
Index alphabétique	56

Introduction

Remarques générales	6
Fonction antivol	7
Présentation des éléments de commande	8
Fonctionnement	11

Remarques générales

Remarque

Ce manuel décrit toutes les options et fonctions disponibles des divers Infotainment Systems. Certaines descriptions, y compris celles des fonctions d'affichage et de menus, peuvent ne pas s'appliquer à votre véhicule en raison de la variante du modèle, des spécifications du pays, de l'équipement spécial ou des accessoires.

Remarque

L'Infotainment System comprend certains logiciels de tiers. Pour les notices connexes, les licences et toute autre information relative à ce logiciel, consulter le site <http://www.psa-peugeot-citroen.com/oss>.

Remarques importantes concernant l'utilisation et la sécurité routière

Attention

Conduire prudemment à chaque instant. Utiliser uniquement l'Infotainment System si les conditions de circulation permettent un usage en toute sécurité.

Pour votre sécurité, il peut être intéressant d'arrêter le véhicule avant d'utiliser l'Infotainment System (par ex. pour saisir des adresses).

Attention

L'utilisation du système de navigation ne dispense pas le conducteur de sa responsabilité d'adopter une attitude adéquate et vigilante dans le trafic. Toujours se conformer aux règles de circulation applicables.

Attention

Dans certaines régions, les rues à sens unique ou d'autres routes et accès (p.ex. à des zones piétonnes) qu'il ne vous est pas permis d'emprunter ne sont pas mentionnés sur la carte. Dans de telles régions, l'Infotainment System peut émettre un avertissement qui devra être confirmé. Vous devez alors accorder une attention particulière aux rues à sens unique, aux routes et aux accès qu'il ne vous est pas permis d'emprunter.

Réception radio

La réception radio peut entraîner des sifflements, des bruits, des distorsions acoustiques ou une absence de réception dus à :

- des variations de distance par rapport à l'émetteur
- une réception multivoie par réflexions
- des effets d'écran

Fonction antivol





L'Infotainment System est équipé d'un système de sécurité électronique servant d'antivol.



Grâce à cette protection, l'Infotainment System fonctionne uniquement dans votre véhicule et n'est d'aucune utilité pour un voleur.

Présentation des éléments de commande

Panneau de commande





1		11
	Si désactivé : commutation sous tension / hors tension de l'alimentation	
	Si commuté en position de marche : système silencieux	
	Tourner : régler le volume	
2		
	Affichage de la cartographie de navigation embarquée 33	
3		
	Ouverture de menu audio :	
	Radio 22	
	Périphériques (USB, Bluetooth) 27	
4		
	Ouvrir le menu des réglages du véhicule (voir le manuel d'utilisation)	

5		
	Ouvrir le menu de paramètres 15	
6		
	Ouverture du menu d'applications 30	
7		
	Ouverture de menu de téléphone 51	

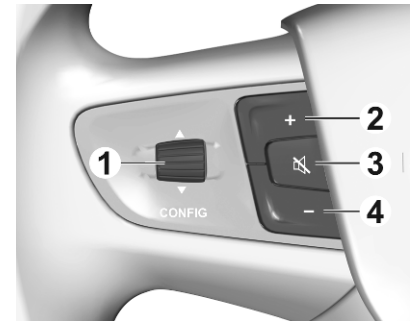
Commandes au volant



- | | | |
|---|---|---|
| 1 |  | Basculer entre les menus
du centre d'informations
du conducteur |
| 2 | + | Augmenter le volume |
| 3 |  | Mettre le son audio en sourdine |
| 4 | - | Diminuer le volume |

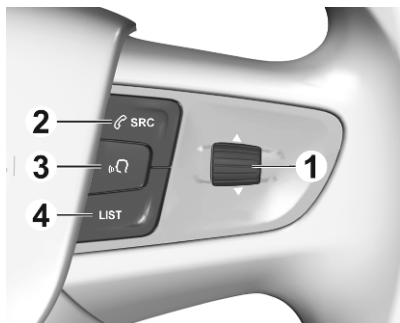

1 ▲ / ▼

Diffuser la station de radio/
chanson suivante ou précédente

2 SRC

Basculer entre les sources
audio ou ouvrir le menu du
téléphone si un téléphone
est connecté

3

Activer ou désactiver la
reconnaissance vocale

4 LIST

Afficher la liste des
stations de radio ou la liste
des dossiers

Commandes sur la colonne de direction

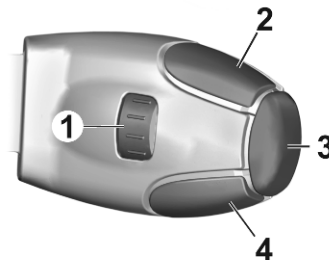

1 ▲ / ▼

Diffuser la station de radio/
chanson suivante ou précédente

2 LIST

Afficher la liste des
stations de radio ou la liste
des dossiers

3 OK

Confirmer une sélection
dans l'affichage d'informations

4 SRC/TEL

Basculer entre les sources audio ou ouvrir le menu du téléphone si un téléphone est connecté

Fonctionnement

Éléments de commande

L'Infotainment System est commandé via les boutons de fonction, un écran tactile et les menus affichés à l'écran.

Les sélections se font au choix via :

- le panneau de commande de l'Infotainment System ↷ 8
- l'écran tactile ↷ 15
- les commandes au volant ↷ 8
- la reconnaissance vocale ↷ 45

Allumer/éteindre l'Infotainment System

Appuyer sur . Lorsque vous allumez l'Infotainment System, la dernière source sélectionnée est activée.

Remarque

Certaines fonctions de l'Infotainment System ne sont disponibles que si le contact est mis ou que le moteur est en marche.

Arrêt automatique

Si l'Infotainment System a été allumé en appuyant sur  alors que le contact était coupé, il s'éteindra à nouveau automatiquement lorsque le mode Eco deviendra actif.

Réglage du volume

Tourner . Le réglage actuel est mentionné sur l'affichage.

Quand l'Infotainment System est allumé, le dernier volume réglé est utilisé.

Volume compensé par rapport à la vitesse

Lorsque le volume compensé par rapport à la vitesse est activé ↷ 19, le volume est automatiquement adapté pour compenser le bruit de la route et du vent lorsque vous conduisez.

Mode silencieux

Appuyer sur  pour couper le son du Infotainment System.

Pour annuler la fonction de sourdine, appuyer à nouveau sur . Le dernier réglage de volume est réutilisé.

Modes de fonctionnement

Média audio

Appuyer sur  pour afficher le menu principal du dernier mode audio sélectionné.

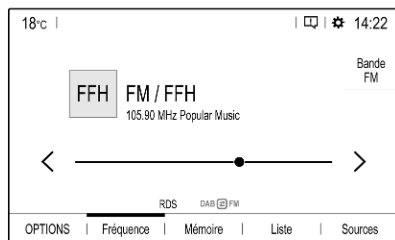

Modification de la source média

Sélectionner **Sources** pour afficher le menu de sélection de source média.

Remarque

Pour une description détaillée du fonctionnement du menu via l'écran tactile ↷ 15.

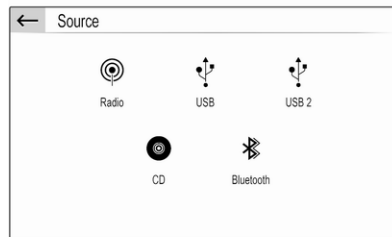

Sélectionner la source média désirée.

Pour une description détaillée :

- Fonctions radio ↷ 22
- Périphériques externes ↷ 28

Navigation

Appuyer sur  pour afficher la carte de navigation présentant la zone aux alentours de l'emplacement actuel.



Pour une description détaillée des fonctions de base du système de navigation ↷ 33.

Menu de navigation

Sélectionner **MENU** pour afficher le menu de navigation.

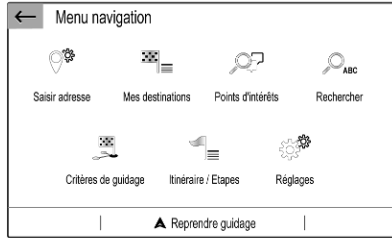

Le menu de navigation sert de point d'entrée central pour :

- Recherche et saisie d'adresse ↪ 37
- Définition des trajets avec plusieurs points de passage ↪ 37
- Définition des critères de guidage d'itinéraire ↪ 42
- Annulation et reprise du guidage d'itinéraire ↪ 42

Téléphone

Avant d'utiliser la fonction de téléphone, une connexion doit être établie entre l'Infotainment System et le téléphone mobile.

Pour une description détaillée de la préparation et de l'établissement d'une connexion Bluetooth entre l'Infotainment System et un téléphone portable ↪ 48.

Si le téléphone mobile est connecté, appuyer sur  pour afficher le menu principal de la fonction de téléphone.





Pour une description détaillée de l'utilisation du téléphone portable via l'Infotainment System ↪ 51.

Réseau et services connectés

Appuyer sur , puis sélectionner **OPTIONS** pour afficher les réglages Bluetooth, du réseau et des services connectés.

Pour connecter le véhicule à un réseau Wi-Fi, toucher . La liste de tous les réseaux Wi-Fi disponibles est affichée.

Il est également possible de partager la connexion Wi-Fi pour d'autres appareils.

Pour mettre à jour l'état des services et de la connexion, aller au menu des services connectés  et toucher .

Pour utiliser les services connectés, s'assurer que le partage des données et la position du véhicule sont activés dans le menu de confidentialité dans le **Administration système**.

Applications

Pour afficher les applications spécifiques de votre smartphone sur l'affichage de l'Infotainment System, connecter votre smartphone.

Appuyer sur  pour afficher le menu principal du mode applications.

Effleurer **Apple CarPlay** ou **Android Auto**. Un menu avec les différentes applications disponibles s'affiche.

Pour une description détaillée
⇨ 30.

Réglages

Appuyez sur  puis sélectionnez **Réglages audio** pour afficher le menu correspondant.

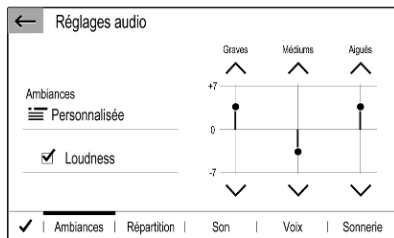

Pour une description détaillée
⇨ 15.

Appuyer sur . Appuyer sur **OPTIONS** pour afficher un menu pour les différents réglages de système.

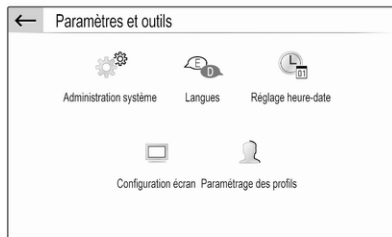

Pour une description détaillée
⇨ 15.

Réglages du véhicule

Appuyer sur  pour ouvrir un menu des divers réglages en rapport avec le véhicule.

Les Réglages du véhicule sont décrits dans le Manuel d'utilisation.

Fonctionnement de base

Commandes de base	15
Paramètres de tonalité	18
Paramètres de volume	19
Réglages du système	19

Commandes de base

L'écran de l'Infotainment System est doté d'une surface tactile permettant une interaction directe avec les commandes de menu affichées.

Avertissement

Ne pas utiliser d'objets pointus ou durs comme des stylos à bille, crayons ou tout autre objet sur l'écran tactile.



Utilisation de menu

Sélection ou activation d'un bouton d'écran ou point de menu



Toucher un bouton d'écran ou un élément du menu.

Remarque

La plupart des icônes affichées dans un menu, telles que  ou  dans l'exemple illustré, servent de boutons d'écran qui lancent certaines actions si vous les effleurez.

La fonction du système correspondant est activée, un message est affiché ou un sous-menu avec options supplémentaires est affiché.

Boutons d'écran ← et ✓ / OK

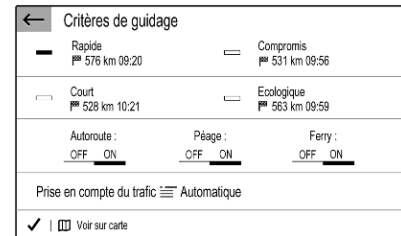

En utilisant les menus, effleurer ← dans le sous-menu correspondant pour retourner au niveau de menu supérieur suivant.

Lorsqu'aucun bouton d'écran ← n'est affiché, vous êtes au niveau supérieur du menu correspondant.

Après la sélection des options de menu ou les réglages dans un menu, effleurer ✓ / OK pour confirmer vos choix. Sinon, toutes les sélections ou tous les réglages sont perdus.

Raccourcis vers les menus importants



Les textes et icônes affichés dans la ligne supérieure de, par exemple, le menu principal de navigation, servent de raccourcis vers certains menus importants. Par exemple, effleurer le nom d'émetteur pour ouvrir le menu de liste d'émetteurs.

Défilement d'une liste

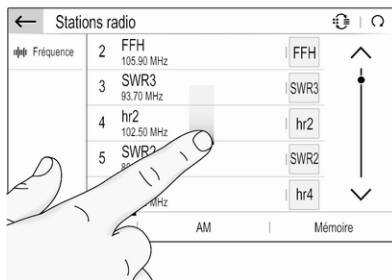

Si plus d'éléments que ceux présentés à l'écran sont disponibles, la liste doit faire l'objet d'un défilement.

Pour faire défiler la liste des points de menu, vous disposez des possibilités suivantes :

- Placer votre doigt n'importe où sur l'écran et le déplacer vers le haut ou vers le bas.

Remarque

Une pression constante doit être appliquée et le doigt doit être déplacé à vitesse constante.

- Toucher ^ ou v en haut ou en bas de la barre de défilement.
- Effleurer n'importe où sur la ligne de guidage de la barre de défilement.
- Déplacer le curseur de la barre de défilement vers le haut et vers le bas avec votre doigt.

Mise à jour d'une liste

Effleurer ↻ pour mettre à jour manuellement, par exemple, les listes d'émetteurs, les listes de contacts ou les listes de destinations.

Champs de saisie et claviers

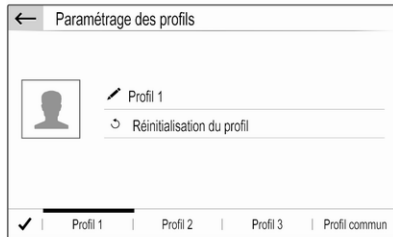

Les champs de saisie sont indiqués par .

Effleurer le champ de saisie pour ouvrir un clavier de saisie de texte ou de chiffres.

Selon l'application ou la fonction active actuellement, différents claviers s'affichent.

Claviers de saisie de texte

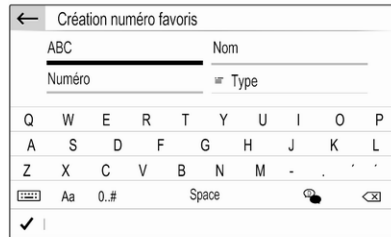

Les claviers de saisie de texte peuvent contenir plusieurs claviers d'entrée. Pour activer un champ pour la saisie de texte, l'effleurer.

Pour saisir un caractère, toucher le bouton d'écran correspondant. Le caractère est saisi lorsque vous relâchez la touche.

Toucher et maintenir un bouton d'écran de lettre pour afficher les lettres associées dans un menu contextuel de lettre. Relâcher, puis sélectionner la lettre souhaitée.

Pour basculer vers le clavier des symboles, effleurer **0.#**.

Pour retourner au clavier des lettres ou commuter entre les lettres majuscules et minuscules, effleurer **Aa**.

Pour basculer entre le clavier des lettres dans l'ordre normal et l'ordre alphabétique, effleurer .

Pour supprimer le dernier caractère ou symbole saisi, effleurer .

Pour supprimer un caractère ou un symbole à un point quelconque de votre saisie : effleurer au point désiré pour placer un curseur clignotant puis effleurer .

Claviers de saisie des chiffres

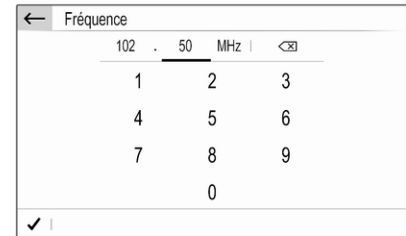

Les claviers pour la saisie de chiffres peuvent contenir plusieurs champs de saisie. Dans l'exemple illustré, vous devez commencer par effleurer le champ de saisie placé derrière le point décimal puis vous pouvez saisir les décimales.

Réglage d'un paramètre

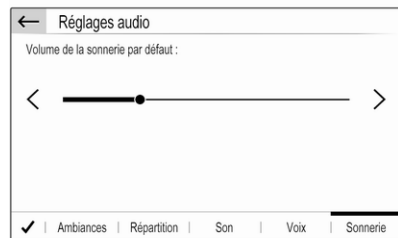

Pour ajuster un réglage tel que l'exemple illustré, vous pouvez en option :

- Effleurer < ou >.
- Effleurer n'importe où sur la ligne.
- Déplacer la glissière avec le doigt.

Paramètres de tonalité

Appuyer sur , sélectionner **Réglages audio** puis sélectionner l'onglet **Ambiances**.

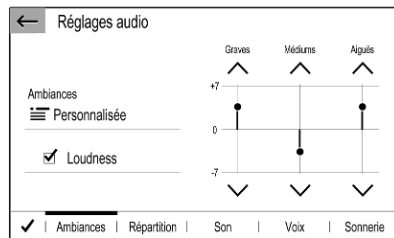

Plusieurs réglages prédéfinis sont disponibles pour optimiser la tonalité pour un style spécifique de musique (par exemple **Pop-Rock** ou **Classique**).

Pour régler la tonalité individuellement, sélectionner **Personnalisée**. Modifier les réglages comme désiré puis confirmer vos réglages.

Remarque

Si vous modifiez les réglages prédéfinis, par exemple **Pop-Rock**, ces réglages s'appliqueront au réglage **Utilisateur** ou **Personnalisée**.

L'activation de la fonction **Loudness** peut optimiser la tonalité en cas de bas niveau de volume.

Équilibre gauche/droite et fader

Sélectionner l'onglet **Répartition**.

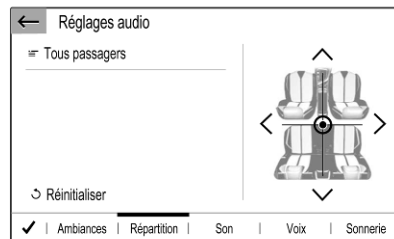

Plusieurs réglages prédéfinis sont disponibles pour régler la répartition du volume à l'intérieur du véhicule (par exemple **Tous passagers** ou **Avant seul**).

Pour modifier le réglage actuel, par exemple **Tous passagers**, sélectionner ce réglage puis sélectionner le nouveau réglage désiré dans la liste affichée.

Vous pouvez régler individuellement les réglages prédéfinis.

Pour définir le point dans l'habitacle où le volume est au niveau le plus élevé, déplacer le curseur dans l'illustration sur le côté droit de l'écran au point désiré.

Pour retrouver les réglages par défaut, sélectionner **Réinitialiser**.

Paramètres de volume

Appuyer sur , sélectionner **Réglages audio** puis sélectionner l'onglet **Son**.

Information sonore en retour d'appui

Si la fonction de rétroaction tactile audible est activée, chaque pression sur un bouton d'écran ou un élément du menu est indiquée par un bip.

Pour régler le volume de sonnerie tactile, activer **Sons tactiles** et régler le volume.

Volume compensé par rapport à la vitesse

Activer ou désactiver **Volume asservi à la vitesse**.

Si activé, le volume de l'Infotainment System est adapté automatiquement pour tenir compte du bruit de roulement et du vent pendant que vous roulez.

Sortie vocale

Sélectionner l'onglet **Voix**.

Régler le volume pour toutes les sorties vocales du système, c'est-à-dire les annonces de circulation, les messages de navigation, etc.

Sonnerie

Sélectionner l'onglet **Sonnerie**.

Régler le volume des sonneries des appels entrants.

Réglages du système

Appuyez sur  puis sélectionnez **OPTIONS**.

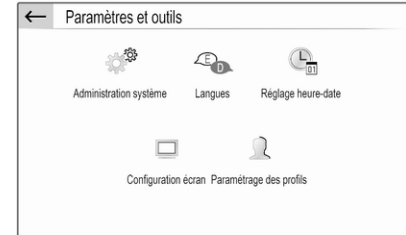

Configuration de système

Sélectionner **Administration système** pour exécuter certaines configurations de base de système, telles que :

- Régler l'affichage des unités de température ou de consommation de carburant.
- Retrouver la configuration système par défaut.
- Mettre à jour la version du logiciel installé.

Changement de la langue d'affichage

Pour régler la langue des textes de menu, sélectionner **Langues**. Ensuite, sélectionner la langue désirée.

Remarque

Si la langue d'affichage sélectionnée est prise en charge par la reconnaissance vocale intégrée, la langue de la reconnaissance vocale est modifiée en conséquence. Sinon, la reconnaissance vocale intégrée est indisponible.

Réglage de l'heure et de la date

Sélectionnez **Réglage heure-date**.

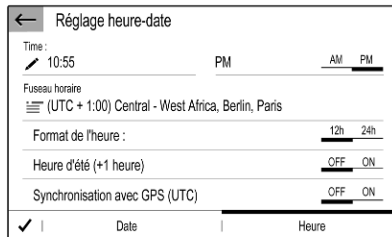

Modification des formats d'heure et de date

Pour modifier les formats d'heure et de date, sélectionner les onglets concernés puis sélectionner les formats désirés.

Réglage de l'heure et de la date

Par défaut, l'heure et la date affichées sont réglées automatiquement par le système.

Pour régler manuellement l'heure et la date affichées :

Sélectionner l'onglet **Heure** .

Régler **Synchronisation avec GPS (UTC)** sur **OFF**. Ensuite, sélectionner le champ **Heure** pour régler l'heure désirée.

Sélectionner l'onglet **Date** puis sélectionner le champ **Date** : pour régler la date désirée.

Réglage de l'écran

Sélectionnez **Configuration écran**.

Fonction de défilement du texte

Sélectionner l'onglet **Animation**.

Si de longs textes à l'écran doivent défiler automatiquement, activer **Défilement de texte automatique**.

Si **Défilement de texte automatique** est désactivé, les longs textes sont tronqués.

Réglage de l'intensité lumineuse

Sélectionner **Luminosité** et régler l'intensité lumineuse de l'écran au niveau désiré.

Enregistrement de vos réglages personnels

Sélectionnez **Paramétrage des profils**.

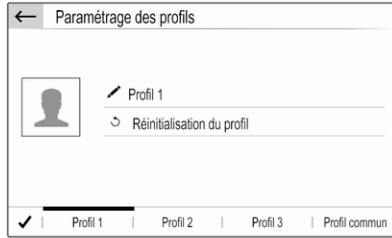

Vous pouvez enregistrer de nombreux réglages dans un profil personnel. Par exemple, tous les réglages actuels de tonalité, toutes les présélections de radio, un répertoire téléphonique, les réglages de carte et vos adresses préférées.

Si vous partagez le véhicule avec d'autres personnes, ceci vous permet de restaurer vos réglages personnels à partir de votre profil à n'importe quel moment.

Un maximum de trois profils personnels peuvent être enregistrés.

En outre, un **Profil commun** est disponible. Tous les réglages exécutés à n'importe quel moment sont enregis-

trés automatiquement dans ce profil. Si aucun profil personnel n'est activé, **Profil commun** est actif.

Enregistrement de votre profil personnel

Après avoir effectué tous vos réglages personnels :

Sélectionner un des onglets de profil personnel.

Sélectionner le champ de saisie  et saisir le nom désiré de votre profil personnel.

Si vous désirez ajouter une photo au profil :

Connecter une clé USB avec la photo désirée enregistrée sur la clé au port USB  27. Effleurer le cadre photo puis sélectionner la photo désirée.

Confirmer votre sélection pour télécharger la photo sélectionnée dans le système.

Et enfin, confirmer les données que vous avez saisies pour les enregistrer dans votre profil personnel.

Activation de votre profil personnel

Appuyer sur . Ensuite, sélectionner l'onglet avec le nom de votre profil personnel.

Activation de Profil commun

Si un profil personnel est actif actuellement :

Appuyez sur  puis sélectionnez **Désactiver Profil** .

Réinitialisation d'un profil personnel

Vous pouvez à tout moment réinitialiser un profil personnel pour retrouver les réglages par défaut sur ce profil.

Sélectionner le profil concerné puis sélectionner **Réinitialisation du profil**.

Réinitialisation de Profil commun

Vous pouvez à tout moment réinitialiser le **Profil commun** pour restaurer les réglages par défaut sur ce profil.

Sélectionner **Profil commun** puis sélectionner **Réinitialiser le profil commun**.

Radio

Fonctionnement	22
Radio Data System	24
Digital Audio Broadcasting	25

Fonctionnement

Activer la radio

Appuyer sur . Le menu principal Audio sélectionné en dernier lieu est affiché.

Si le menu principal de la radio est inactif, sélectionner **Sources** puis sélectionner **Radio**.

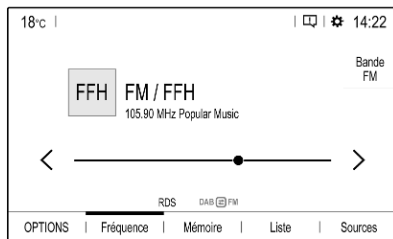

La station reçue est la dernière station écoutée.

Sélection de bande de fréquences

Sélectionner à plusieurs reprises **Bande** pour basculer entre les différentes bandes de fréquences.

Recherche d'émetteurs

Recherche automatique de stations

Effleurer brièvement < ou > pour écouter l'émetteur disponible précédent ou suivant.

Recherche manuelle d'émetteurs

Enfoncer et maintenir < ou >. Relâcher quand la fréquence requise est presque atteinte.

La prochaine station captable est cherchée et est automatiquement diffusée.

Syntonisation de station

Si vous connaissez la fréquence de radio exacte de l'émetteur, vous pouvez saisir manuellement cette fréquence.

Sélectionner **OPTIONS**. Sélectionner **Stations radio**. Sélectionner la bande de fréquence désirée.

Sélectionner **Fréquence**. Saisir la fréquence de réception. Confirmer votre saisie.

Si un émetteur est disponible sur cette fréquence, il est diffusé.

Listes de stations

Dans les listes de stations, toutes les stations radio disponibles pour choix dans la zone de réception finale sont disponibles pour sélection.

Pour afficher une liste des émetteurs de la bande de fréquences active actuellement, sélectionner **Liste**.

Sélectionner la station souhaitée.

Mise à jour des listes de stations

Si les stations enregistrées dans la liste de stations spécifique des bandes d'ondes ne peuvent plus être reçues, les listes de stations AM et DAB doivent être mises à jour. La liste des émetteurs FM est mise à jour automatiquement.

Sélectionner **OPTIONS**. Sélectionner **Stations radio**. Sélectionner la bande de fréquence désirée.

Pour lancer et mettre à jour la bande de fréquence sélectionnée, sélectionner **Q**.

Enregistrement des émetteurs favoris

Jusqu'à 15 émetteurs radio de toutes les bandes de fréquence peuvent être enregistrés comme favoris dans la liste **Mémoire**.

Sélectionner **Mémoire** pour afficher les boutons de présélection.

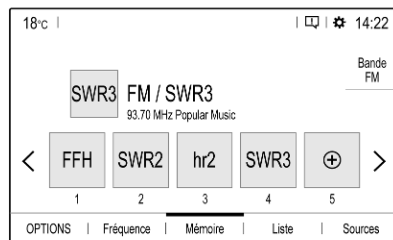

Enregistrement de l'émetteur actif actuellement



Maintenir effleuré le bouton désiré pendant quelques secondes. Le nom de fréquence ou d'émetteur concerné s'affiche sur le bouton.

Si un émetteur est déjà enregistré sur un bouton de présélection, cet émetteur est écrasé par le nouveau.

Enregistrement d'un émetteur depuis une liste d'émetteurs

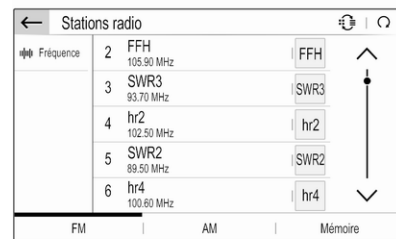
Sélectionner **OPTIONS**. Sélectionner **Stations radio**. Sélectionner la bande de fréquence désirée.



Effleurer brièvement le bouton à côté de l'émetteur désiré. Alternativement, sélectionner  pour passer à la vue superposée. Ensuite, effleurer brièvement  sur l'élément de l'émetteur désiré.

Sélectionner **Mémoriser**. Maintenir effleuré pendant quelques secondes la rangée de la liste où vous désirez enregistrer l'émetteur.

Si un émetteur est déjà enregistré sur une rangée de liste, cet émetteur est écrasé par le nouveau.

Récupérer des stations

Au menu principal de la radio, sélectionner **Mémoire**. Effleurer brièvement le bouton de présélection de l'émetteur désiré.

Radio Data System

Radio Data System (RDS) est un service des stations FM qui facilite considérablement la recherche d'une station donnée et sa bonne réception.

Avantages du RDS

- Sur l'écran, le nom du programme de la station apparaît à la place de sa fréquence.
- Durant une recherche de stations, l'Infotainment System ne sintonise que des stations RDS.
- L'Infotainment System ne se cale que sur les meilleures fréquences de réception de la station désirée grâce à AF (alternative frequency).
- Selon la station reçue, l'Infotainment System affiche du texte pouvant contenir, par exemple, des informations sur le programme en cours.

Configuration du RDS

Au menu principal de radio, sélectionner **OPTIONS**. Ensuite, sélectionner **Réglages Radio** pour ouvrir le menu de configuration RDS.

Activation RDS

Sélectionner **Général** puis activer **Suivi de station**.

Si **Suivi de station** est activé, **RDS** s'affiche dans la ligne du bas du menu principal de radio.

Texte radio

Si RDS est activé, l'information du programme de radio actif actuellement ou de la piste de musique lue actuellement s'affiche sous le nom du programme.

Pour afficher ou masquer les informations, activez ou désactivez **Affichage radio texte**.

Annonces sur la circulation

De nombreux émetteurs RDS diffusent des annonces de circulation. Si la fonction d'annonces de circulation est activée, la diffusion de la radio ou la lecture du média est interrompue pendant la durée de l'annonce de circulation.

Sélectionner **Annonces**. Activer ou désactiver **Annonce trafic**.

Si **Annonce trafic** est activé, **TA** s'affiche dans la ligne du bas du menu principal de radio.

Digital Audio Broadcasting

Digital Audio Broadcasting (DAB) diffuse les stations radio de manière numérique.

Les stations DAB sont repérées par le nom du programme à la place de la fréquence de diffusion.

Remarques générales

- Avec le DAB, plusieurs programmes (services) radio peuvent être diffusés sur un seul ensemble.
- Outre les services audio numériques de grande qualité, le DAB est également capable de diffuser des données relatives aux programmes et une multitude d'autres services de données, dont des informations sur le voyage et la circulation.
- Tant qu'un récepteur DAB donné peut détecter le signal envoyé par une station de diffusion (même si le signal est très faible), la restitution sonore est assurée.
- En cas de mauvaise réception, le volume est automatiquement réduit pour éviter que des sons

désagréables ne soient entendus.

Si le signal DAB est trop faible pour être capté par le récepteur, la réception est totalement interrompue. Cet incident peut être évité en activant le suivi automatique DAB-FM. Voir plus loin.

- Les interférences provoquées par des stations sur des fréquences proches (un phénomène typique de la réception AM et FM) n'existent pas en réception DAB.
- Si le signal DAB est réfléchi par des obstacles naturels ou des bâtiments, la qualité de la réception DAB s'améliore, alors que, dans le même cas, la réception AM ou FM est considérablement altérée.
- Lorsque la réception DAB est activée, le syntoniseur FM de l'In-fotainment System reste actif en arrière-plan et recherche en continu les stations FM à la meilleure réception. Si **Annonce trafic** ⇨ 24 est activée, les annonces de circulation de la station FM offrant la meilleure réception sont

diffusées. Désactiver **Annonce trafic** si la réception DAB ne doit pas être interrompue par les annonces de trafic FM.

Annonces DAB

Outre leurs programmes musicaux, un grand nombre de stations DAB émettent également des annonces de diverses catégories. Si vous activez certaines ou l'ensemble des catégories, le service DAB actuellement reçu est interrompu lorsqu'une annonce de ces catégories est émise.

Au menu principal de radio, sélectionner **OPTIONS**. Sélectionner **Réglages Radio**. Puis sélectionner **Annonces**.

Activation des catégories d'annonce désirées, par exemple **Actualité** ou **Météo**. Différentes catégories d'annonces peuvent être sélectionnées en même temps.

Liaison FM-DAB

Cette fonction active la commutation entre une station FM et une station DAB correspondante et vice versa.

La commutation entre FM et DAB survient dès qu'une station DAB correspondante est disponible. Cependant, il est recommandé d'enregistrer les stations favorites comme stations DAB pour réduire la fréquence de commutation.

La commutation de DAB à FM survient si le signal est trop faible pour être capté par le récepteur.

Activation

Une condition préalable est que la **Suivi de station** soit activée avant l'activation de la liaison FM-DAB.

Pour activer la liaison FM-DAB, sélectionner **OPTIONS** dans le menu principal de la radio puis sélectionner **Suivi FM-DAB** dans les **Réglages Radio**.

Le symbole suivant s'affiche lorsque la liaison FM-DAB est activée :



Désactivation

Pour désactiver la liaison FM-DAB, sélectionner **OPTIONS** dans le menu principal de la radio puis désélectionner **Suivi FM-DAB** dans les **Réglages Radio**.

La liaison FM-DAB est automatiquement désactivée lorsque la **Suivi de station** est désactivée.

Périphériques

Remarques générales	27
Lecture audio	28
Affichage d'images	30
Utilisation d'applications smartphone	30

Remarques générales

Un port USB se trouve dans la console centrale.

Avertissement

Pour protéger le système, ne pas utiliser de répartiteur USB.

Remarque

Les ports USB doivent toujours rester propres et secs.

Ports USB

Un lecteur MP3, un dispositif USB, une carte SD (via un connecteur / adaptateur USB) ou un smartphone peuvent être connectés au port USB.

L'Infotainment System peut lire les fichiers audio ou afficher des fichiers d'image contenus dans des clés USB.

L'utilisation des différentes fonctions des appareils mentionnés ci-dessus branchés sur un port USB s'opère via les commandes et menus de l'Infotainment System.

Remarque

Tous les périphériques auxiliaires ne sont pas pris en charge par l'Infotainment System.

Connexion / déconnexion d'un appareil

Connecter un des périphériques mentionnées ci-dessus à un port USB. Si nécessaire, utiliser le câble de connexion approprié. La fonction Musique démarre automatiquement.

Remarque

Si un appareil USB non lisible est connecté, un message d'erreur correspondant s'affiche et l'Infotainment System se commute automatiquement vers la fonction précédente.

Pour débrancher une clé USB, sélectionner une autre fonction et retirer ensuite le périphérique USB.

Avertissement

Évitez de déconnecter l'appareil en cours de lecture. Ceci peut endommager l'appareil ou l'Infotainment System.

Audio en streaming Bluetooth

Le streaming vous permet d'écouter la musique depuis votre smartphone.

Pour une description détaillée de l'établissement d'une connexion Bluetooth ↪ 49.

Si la lecture audio ne commence pas automatiquement, il peut s'avérer nécessaire de lancer la lecture sur le smartphone.

Commencer par régler le volume sur votre smartphone (à un niveau élevé). Ensuite, régler le volume de l'Infotainment System.

Formats de fichiers

L'équipement audio prend en compte différents formats de fichier.

Lecture audio

Lecture audio via USB ou Bluetooth

Activation de la fonction musique

Connexion de clé USB ou d'appareil Bluetooth ↪ 27.

Si l'appareil est déjà connecté mais si la lecture des fichiers musicaux enregistrés est inactive :



Appuyer sur . Sélectionner **Sources**. Ensuite, sélectionner la source correspondante.

La lecture des plages audio débute automatiquement.





Fonctions de lecture

Interruption et reprise de la lecture



Toucher  pour interrompre la lecture. Le bouton d'écran se transforme en .

Toucher  pour revenir à la lecture.

Lecture de la piste précédente ou suivante

Effleurer  ou .

Avance et recul rapides

Toucher et maintenir  ou . Relâcher pour revenir au mode de lecture normal.

Vous pouvez également déplacer vers la gauche ou vers la droite le curseur indiquant la position actuelle de la piste.

Lecture aléatoire des plages

Effleurer de manière répétitive le bouton pour basculer entre les modes aléatoires disponibles.

 : lit les pistes de la liste sélectionnée actuellement (album, artiste, etc.) en ordre aléatoire.

 : lit toutes les pistes enregistrées sur l'appareil connecté en ordre aléatoire.

 : lit les pistes de la liste actuellement sélectionnée (album, artiste, etc.) en mode normal de lecture.

Répétition des pistes

Effleurer le bouton de manière répétitive pour activer ou désactiver le mode répétitif.

 : répète les pistes de la liste sélectionnée actuellement (album, artiste, etc.).

 : lit les pistes de la liste actuellement sélectionnée (album, artiste, etc.) en mode normal de lecture.

Navigation des fonctions de musique

(disponible uniquement pour les appareils connectés via USB)

Vos fichiers musicaux peuvent être triés suivant différents critères. Deux options sont disponibles pour la navigation parmi les fichiers de musique enregistrés sur la clé USB connectée.

Navigation via le menu principal

Si vous désirez modifier la source USB active actuellement, sélectionner **Sources**. Ensuite, sélectionner la source désirée. Le menu principal correspondant s'affiche.

Sélectionner le bouton montrant les critères de tri sélectionnés actuellement, par exemple **Tri : Album** ou **Tri :**

Artiste. Ensuite, sélectionner le nouveau critère de tri désiré. Un processus de tri s'exécute.

Sélectionner **Liste**. Ensuite, sélectionner la piste désirée.

La lecture de la piste sélectionnée commence.

Navigation via le menu de l'appareil

Sélectionner **OPTIONS** puis sélectionner **Fichiers musicaux**.

Si vous désirez modifier la source USB active actuellement, sélectionner **Autre**.

Sélectionner le critère de tri désiré, par exemple **Albums** ou **Artistes**. Ensuite, sélectionner la piste désirée.

La lecture de la piste sélectionnée commence.

Lecture audio via l'entrée AUX

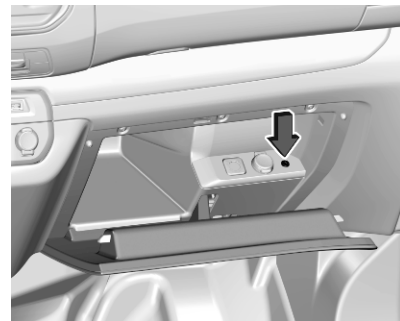

Sur certaines versions, la boîte à gants contient une prise AUX pour le branchement de sources audio externes.

Remarque

La prise doit toujours rester propre et sèche.

Il est possible, par exemple, de connecter un lecteur CD portable avec une fiche jack de 3,5 mm à l'entrée AUX.

Pour sélectionner l'entrée AUX comme source audio, vérifier que l'entrée AUX est activée dans les **Réglages audio**.

Affichage d'images

Vous pouvez afficher des images enregistrées sur une clé USB.

Activation de l'afficheur d'image

Connexion de la clé USB ↗ 27.

Si l'appareil est déjà connecté mais si l'afficheur d'image est inactif :

Appuyer sur , sélectionner **OPTIONS** et sélectionner **Gestion photos**.

Sélectionner la photo souhaitée.

Un diaporama de tous les fichiers d'image enregistrés commence automatiquement.



Effleurer l'écran pour afficher la barre de menus.

Affichage de l'image précédente ou suivante

Effleurer ◀◀ ou ▶▶.

Lancement ou arrêt d'un diaporama

Sélectionner ▶ pour afficher les photos mémorisées sur le périphérique USB sous forme de diaporama.

Effleurer || pour arrêter le diaporama.

Utilisation d'applications smartphone

Projection de téléphone

Les applications Apple CarPlay et Android Auto de projection du téléphone affichent des applications sélectionnées de votre smartphone sur l'écran d'informations et permet leur fonctionnement directement par les commandes d'infodivertissement.

Vérifiez avec le fabricant de l'appareil si cette fonction est compatible avec votre smartphone et si cette application est disponible dans le pays dans lequel vous vous trouvez.

Préparation du smartphone

iPhone® : Siri® doit être activé sur votre téléphone.

Téléphone Android : Télécharger l'application Android Auto sur votre téléphone depuis le magasin Google Play™.

Connexion du smartphone

iPhone

Connecter le téléphone au port USB ↗ 27.

Si le téléphone est déjà connecté via Bluetooth, lors de la connexion au port USB et au lancement de l'application Apple CarPlay, la connexion Bluetooth se déconnecte.

Téléphone Android

Connecter le téléphone via Bluetooth ↗ 49 puis connecter le téléphone au port USB ↗ 27.

Démarrage de la projection du téléphone

Appuyer sur . Effleurer

Apple CarPlay ou **Android Auto**.

L'écran affiché de projection du smartphone dépend de votre smartphone et de la version du logiciel.

Retour à l'écran d'info-divertissement

Appuyer par exemple sur le bouton  du panneau de commande.

Navigation

Remarques générales	32
Fonctionnement	33
Saisie de la destination	37
Guidage	42

Remarques générales

Ce chapitre traite du guidage vers les destinations souhaitées à l'aide du système de navigation embarqué.

La situation actuelle de la circulation est prise en compte dans le calcul de l'itinéraire. À cet effet, l'Infotainment System reçoit des annonces de circulation dans la zone actuelle de réception via le système RDS-TMC.

Le système de navigation ne peut toutefois pas prendre en compte les modifications sans avis préalable du code de la route et les problèmes survenant soudainement (travaux routiers par exemple).

Avertissement

L'utilisation du système de navigation ne dispense pas le conducteur de sa responsabilité d'adopter une attitude adéquate et vigilante dans le trafic. Les règles de circulation applicables doivent toujours être suivies. Si une indication de

navigation contrevient aux règles de circulation, ces dernières sont toujours d'application.

Fonctionnement du système de navigation

La position et le mouvement du véhicule sont détectés par le système de navigation au moyen de capteurs. La distance parcourue est déterminée par le signal du compteur du véhicule, les mouvements de rotation dans les courbes par un capteur. La position est déterminée par les satellites GPS (système de positionnement global).

En comparant les signaux des capteurs avec les cartes numériques, il est possible de déterminer la position avec une précision d'env. 10 m.

Le système fonctionne également si la réception GPS est mauvaise. Toutefois, la précision dans la détermination de la position en sera réduite.

Après la saisie de l'adresse de destination ou du point d'intérêt (station-service la plus proche, hôtel, etc.), l'itinéraire est calculé à partir de l'emplacement actuel jusqu'à la destination sélectionnée.

Le guidage d'itinéraire est assuré par indication vocale et par une flèche ainsi qu'à l'aide d'un écran couleur.

Remarque

Système d'informations trafic TMC et guidage dynamique

Le système d'infos trafic TMC reçoit toutes les informations de circulation actuelles émises par les stations de radio TMC. Ces informations sont comprises dans le calcul de l'itinéraire global. L'itinéraire est alors calculé de sorte que les embarras de circulation soient évités selon des critères prédéterminés.

Une condition préalable à l'utilisation d'informations de trafic TMC est la réception d'émetteurs TMC dans la région concernée.

Données cartographiques

Toutes les données cartographiques sont enregistrées dans l'Infotainment System.

Des mises à jour cartographiques sont disponibles chez les Réparateurs agréés Opel ou sur le portail des clients myOpel. Pour télécharger les mises à jour cartographiques depuis le portail des clients Opel, un compte myOpel et une clé USB d'une capacité d'au moins 16 Go, au format FAT 32 / MBR, sont nécessaires.

Télécharger et enregistrer les données cartographiques sur un ordinateur puis décompresser ces données sur la clé USB.

Pour mettre les données cartographiques à jour dans l'Infotainment System, brancher la clé USB sur l'Infotainment System, sélectionner la fonction de navigation puis suivre les étapes de l'affichage d'informations.

L'installation de la mise à jour cartographique peut prendre jusqu'à 1 heure. Ne pas couper le moteur pendant l'installation.

Certaines fonctions de l'Infotainment System, comme la fonction de navigation, ne sont pas disponibles pendant l'installation.

Fonctionnement

Indications sur l'affichage de carte

Appuyer sur N_{\leftarrow} pour afficher la carte de navigation présentant la zone aux alentours de l'emplacement actuel.

Guidage routier non actif

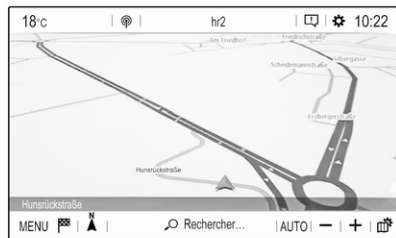

- La vue de carte est affichée.
- L'emplacement actuel est indiqué par une flèche.
- Le nom de la rue où vous vous trouvez est affiché dans la partie inférieure gauche de la vue cartographique.

Guidage routier actif



- La vue de carte est affichée.
- L'itinéraire actif est indiqué par une ligne de couleur.
- Le véhicule en mouvement est marqué par une flèche pointant dans la direction du trajet.
- La manœuvre de virage suivante est illustrée dans un champ séparé du coin supérieur de la vue cartographique.

En fonction de la situation l'information au sujet du guidage dans la voie ou la seconde manœuvre

de virage suivante peut s'afficher en supplément.

- L'heure d'arrivée et la distance restante jusqu'à la destination s'affichent dans le coin supérieur droit de la vue cartographique.

Personnalisation de l'affichage cartographique

Vues cartographiques

Trois vues cartographiques différentes sont disponibles : **Orienté nord**, **Orienté véhicule** et **Perspective**.

Effleurer de manière répétitive  pour basculer entre ces vues cartographiques.

Couleurs de la carte

Selon les conditions d'éclairage extérieur, les couleurs de l'écran de carte (couleurs claires dans la journée et couleurs foncées de nuit) peuvent être adaptées.

Effleurer * pour afficher un menu du côté droit de l'écran.

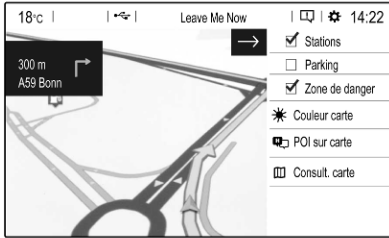

Sélectionner **Couleur carte** de manière répétitive pour basculer entre des teintes claires et foncées.

Icônes de points d'intérêt sur la carte

Les POI sont des points d'intérêt général, tels que les stations-services et les parcs de stationnement.

L'affichage des catégories de points d'intérêt indiqués sur la carte peut être adapté.

Activer les catégories de points d'intérêt désirées. La vue cartographique change en conséquence.

Alternativement, sélectionner **POI sur carte** pour afficher un menu avec une multitude de catégories et sous-caté-

gories de points d'intérêt à sélectionner. Activer les catégories de points d'intérêt désirées.

Événements de circulation

Les événements de circulation peuvent être indiqués sur la carte. En outre, l'information au sujet de ces événements peut s'afficher dans une liste.

Sélectionner **Consult. carte** pour passer à un affichage cartographique alternatif avec de nouvelles options de menu.

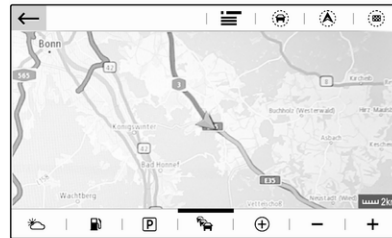

La vue cartographique passe en mode **Orienté nord** et peut afficher une plus grande partie de l'itinéraire.

Effleurer l'icône d'embouteillage pour afficher les événements de circulation sur la carte. Effleurer ☰ pour afficher une liste avec l'information sur ces événements de circulation.

Si vous désirez afficher une section différente de la carte :

Effleurer 🚗 pour afficher la zone autour de l'emplacement actuel.

Effleurer 🧭 pour afficher l'itinéraire entier.

Effleurer 📍 pour afficher la zone autour de la destination.

Pour retourner à la vue de navigation par défaut, effleurer ←.

Fonction Auto-zoom



Si la fonction auto-zoom est activée (**AUTO** s'affiche sous la vue cartographique), le niveau de zoom change automatiquement à l'approche d'une manœuvre de virage lorsque le guidage est actif. Vous avez ainsi toujours un bon aperçu de la manœuvre correspondante.

Si la fonction auto-zoom est désactivée, le niveau de zoom sélectionné reste le même pendant tout le processus de guidage.

Pour activer ou désactiver la fonction :

Sélectionner **MENU**, sélectionner **Réglages** puis sélectionner l'onglet **Aspect**.

Activer ou désactiver **Ajustement automatique du zoom**.

Manipulation des cartes

Déplacement de la section visible de carte

Placer le doigt n'importe où sur l'écran et le déplacer dans la direction désirée.

La carte est déplacée en conséquence et affiche une nouvelle section. Une nouvelle barre de bouton s'affiche.

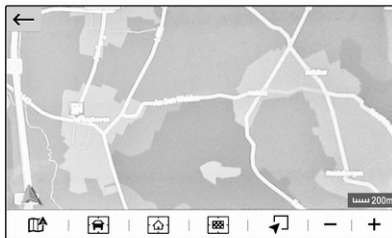

: affiche à nouveau la zone autour de l'emplacement actuel.

: affiche la zone autour de l'adresse de résidence.

: affiche la zone autour de la destination.

Pour retourner à la vue de navigation par défaut, sélectionner .

Centrage de la section visible de carte

Effleurer l'emplacement désiré sur l'écran pour centrer la carte autour de cet emplacement.

Un rouge s'affiche à l'emplacement correspondant et l'adresse est indiquée.

Zoom manuel



Pour faire un zoom avant sur un emplacement sélectionné de la carte, placer deux doigts sur l'écran et les éloigner l'un de l'autre.

Alternativement, effleurer **+** sous la vue cartographique.

Pour faire un zoom arrière et afficher une zone plus large autour de la position sélectionnée, placer deux doigts sur l'écran et les rapprocher l'un de l'autre.

Alternativement, effleurer - sous la vue cartographique.

Affichage d'un aperçu de l'itinéraire

Effleurer . Sélectionner **Consult. carte** puis effleurer .

La vue cartographique passe à **Orienté nord** et affiche un aperçu de l'itinéraire actuel.

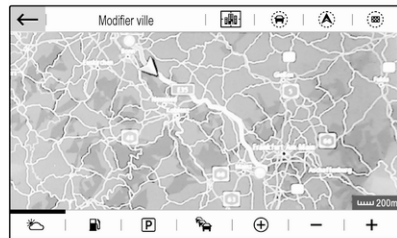

Pour retourner à la vue de navigation par défaut, effleurer .

Guidage vocal

Le processus de guidage peut être associé à des invites vocales du système.

Pour activer ou désactiver la fonction :

Sélectionner **MENU** au menu principal de navigation. Sélectionner **Réglages** puis sélectionner l'onglet **Vocal**.

Activer ou désactiver **Activer les messages de guidage**.

Réglages navigation

Sélectionner **MENU** au menu principal de navigation. Ensuite sélectionner **Réglages** pour afficher le menu concerné avec une variété de réglages de navigation.

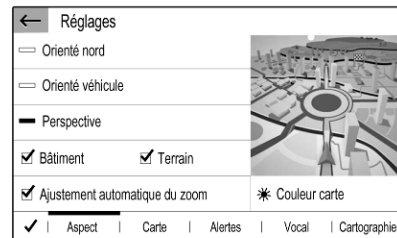

Veillez explorer les différents réglages. Certains ont déjà été décrits plus haut, d'autres sont décrits dans les sections suivantes.

Saisie de la destination

Le système de navigation offre des options variées pour définir une destination pour le guidage d'itinéraire.

Appuyer sur  pour afficher le menu principal de navigation.

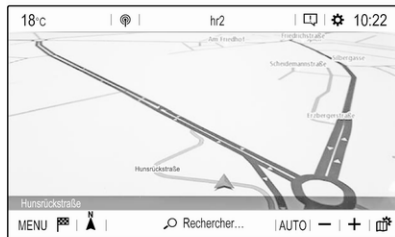

Sélection d'une adresse à partir de la carte

Effleurer l'emplacement désiré sur la carte. La carte est centrée par rapport à ce point.

Un  rouge s'affiche à l'emplacement correspondant et l'adresse est indiquée.

Pour lancer le guidage d'itinéraire, sélectionner .



Pour une description détaillée de la guidance d'itinéraire  42.

Recherche rapide d'adresse ou de point d'intérêt

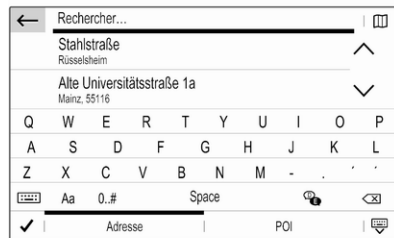
Sélectionner **Rechercher...** Un menu avec une liste de destinations et un clavier s'affichent.



Pour raffiner la zone de recherche d'adresse ou de point d'intérêt, sélectionner  puis sélectionner l'option désirée.

Pour dissimuler le clavier et afficher la liste entière, sélectionner . Pour afficher à nouveau le clavier, sélectionner .

Pour rechercher uniquement des points d'intérêt, sélectionner l'onglet **POI**.

Saisir une adresse ou un terme de recherche. Dès que des caractères sont saisis, une recherche d'adresse s'exécute et la liste des adresses trouvées est mise à jour en continu.

Sélectionnez l'entrée de liste souhaitée.

Selon la situation actuelle et votre sélection, le système de navigation peut réagir différemment :

- Si l'élément sélectionné dans la liste est une adresse valide de destination et si le guidage d'itinéraire est inactif actuellement :

Le menu principal de navigation s'affiche à nouveau et le guidage d'itinéraire démarre.

Pour une description détaillée de la guidance d'itinéraire  42.

- Si l'élément sélectionné de la liste est une adresse de destination valide mais si le guidage d'itinéraire est déjà actif :

Un message s'affiche et vous devez décider pour commencer

si l'ancienne destination doit être remplacée, ou si vous désirez ajouter l'adresse sélectionnée comme destination intermédiaire d'un trajet avec point de passage. Pour une description détaillée des trajets avec point de passage, voir plus loin.

Sélectionnez l'option souhaitée.

- Si le système de navigation a besoin d'information plus détaillée pour le calcul d'itinéraire : Saisir un terme de recherche pour raffiner votre recherche.

Saisie d'adresse détaillée

Sélectionner **MENU** puis sélectionner **Saisir adresse** pour afficher un clavier de saisie d'adresse.



Dès que des caractères sont saisis, une recherche d'adresses commence. Chaque caractère supplémentaire est considéré dans le processus de correspondance et une liste des adresses correspondantes s'affiche.

Sélectionner l'adresse désirée ou modifier votre saisie pour lancer une nouvelle recherche.

Poursuivre avec la saisie d'adresse jusqu'à ce que l'adresse entière recherchée soit trouvée.

Pour lancer le guidage d'itinéraire vers l'adresse concernée, confirmer votre saisie.

Pour une description détaillée de la guidance d'itinéraire ↪ 42.

Enregistrement de vos adresses favorites

Si vous désirez enregistrer l'adresse saisie, sélectionner .

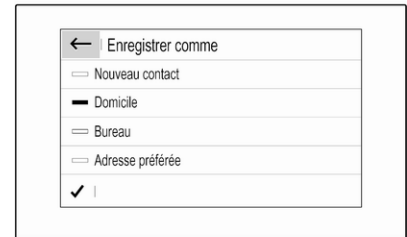

Vous pouvez enregistrer l'adresse par exemple votre adresse **Domicile** ou votre adresse **Bureau**.

Sélectionner l'option désirée. Confirmer votre sélection. Saisir un nom pour l'adresse.

L'adresse enregistrée peut être aisément sélectionnée comme adresse de destination via les listes de destination **Préférées** ou **Contacts**, voir plus loin.

Listes des destinations

Sélectionner **MENU** puis sélectionner **Mes destinations**.



Sélectionner **Récentes** pour afficher une liste de toutes les destinations saisies récemment.

Sélectionner **Préférées** pour afficher toutes les destinations qui ont été enregistrées auparavant comme adresse de résidence, adresse de travail ou adresse préférée.

Sélectionner **Contacts** pour afficher une liste des noms de contact et toutes les adresses apparentées enregistrées auparavant comme contacts personnels.

Pour lancer le guidage d'itinéraire à l'adresse respective, sélectionner une entrée dans la liste.

Pour une description détaillée de la guidance d'itinéraire ↗ 42.

Points d'intérêt

Un point d'intérêt (POI) est un lieu spécifique qui peut être un lieu d'intérêt général, par ex. une station-service, une zone de stationnement ou un restaurant.

Les données enregistrées dans le système de navigation contiennent un grand nombre de points d'intérêt prédéfinis, indiqués sur la carte (si l'option est activée, ↗ 33).

Sélection d'un point d'intérêt à partir de la carte

Effleurer l'icône de point d'intérêt désiré sur la carte. La carte est centrée par rapport à ce point.

Effleurer à nouveau l'icône.

Un  rouge s'affiche à l'emplacement correspondant et l'adresse est indiquée.

Pour lancer le guidage d'itinéraire, sélectionner .

Pour une description détaillée de la guidance d'itinéraire ↗ 42.

Affichage d'une liste des points d'intérêt autour d'un emplacement

Effleurer l'emplacement désiré sur la carte. La carte est centrée par rapport à ce point.

Un  rouge s'affiche à l'emplacement correspondant et l'adresse est indiquée.

Maintenir effleuré .

Une liste des points d'intérêt autour de l'emplacement s'affiche.

Sélectionner le point d'intérêt désiré pour lancer le guidage d'itinéraire.

Pour une description détaillée de la guidance d'itinéraire ↗ 42.

Recherche de points d'intérêt via des catégories

Sélectionner **MENU** puis sélectionner **Points d'intérêts**.



Sélectionner une catégorie principale de points d'intérêt, par exemple **Voyage** puis sélectionner une sous-catégorie, par exemple **Aéroport**. Un nouveau menu s'affiche.

Sélectionner une zone de recherche, par exemple **Autour véhicule** pour raffiner la recherche.

Après la recherche de point d'intérêt, sélectionner le point d'intérêt désiré.

Pour rechercher des points d'intérêt à un autre emplacement, sélectionner **Adresse**.

Pour sélectionner des points d'intérêt au moyen de mots-clés (voir plus loin), sélectionner **Rechercher**.

Recherche par mots-clés

Sélectionner **MENU**, sélectionner **Rechercher**, saisir un mot-clé, par exemple « Station », saisir ou sélectionner un nom de ville et confirmer votre saisie.

Après la recherche de point d'intérêt, sélectionner le point d'intérêt désiré.

Trajets à points de passage

Un point de passage est une destination intermédiaire prise en compte dans le calcul d'un itinéraire vers sa destination finale. Pour créer un voyage avec points de passage, vous pouvez ajouter un ou plusieurs points de passage.

Saisir ou sélectionner la destination finale de votre voyage avec points de passage et lancer le guidage d'itinéraire.

Pendant le guidage d'itinéraire actif, sélectionner **MENU** puis sélectionner **Itinéraire / Etapes**.



Sélectionner **Ajouter étape** puis sélectionner une option pour la saisie d'adresse, par exemple **Trouver POI**.

Entrer ou sélectionner une nouvelle adresse. L'adresse est insérée dans la liste des points de passage.

Le cas échéant, saisir des points de passage supplémentaires comme décrit ci-dessus.

Si vous désirez modifier l'ordre des points de passage :

Effleurer **↑** puis effleurer les flèches affichées pour déplacer les entrées de la liste vers le haut ou le bas.

Sélectionner **Calculer** pour recalculer l'itinéraire conformément à l'ordre modifié.

Pour retourner au menu principal de navigation, sélectionner **Terminer**.

Pour afficher une liste d'itinéraire détaillée du trajet avec point de passage, sélectionner l'onglet **Itinéraire**.

← Itinéraire et étapes				🗑️
🕒 Ajouter étape	60 m	Alexanderstraße	↗️	↕️
📄 Aperçu	400 m	B1/B5 Alexanderstraße	↗️	
🏁 Terminer	8 km	Wexstraße, Tegel	↗️	
	8 km	A100, Magdeburg	↘️	
	9 km	A100	↗️	
Etapes		Itinéraire		

Guidage

Le guidage d'itinéraire est fourni par le système de navigation grâce à des instructions visuelles et des invites vocales (guidage vocal).

Instructions visuelles

Des instructions visuelles sont fournies sur l'écran.



Remarque

Lorsque le guidage d'itinéraire est actif et que vous n'êtes pas dans l'application de navigation, les manœuvres de virage sont affichées au combiné d'instruments.

Guidage vocal

Les invites vocales de navigation annoncent les directions à suivre, à l'approche d'une intersection où vous devrez tourner.

Pour activer ou désactiver la fonction d'avis vocaux, sélectionner **MENU** au menu principal de navigation. Sélectionner **Réglages**. Sélectionner l'onglet **Vocal**. Activer ou désactiver **Activer les messages de guidage**.

Si les avis vocaux sont activés, vous pouvez en outre spécifier si les noms de rue doivent être dits ou non.

Pour réécouter la dernière consigne de guidage vocal, effleurer la flèche tournante du côté gauche de l'écran.

Réglages de guidage d'itinéraire

Sélectionner **MENU** au menu principal de navigation. Ensuite, sélectionner **Critères de guidage** pour afficher le menu correspondant.

← Critères de guidage	
Rapide 576 km 09:20	Compromis 531 km 09:56
Court 528 km 10:21	Ecologique 563 km 09:59
Autoroute : <input type="checkbox"/> OFF <input checked="" type="checkbox"/> ON	
Péage : <input type="checkbox"/> OFF <input checked="" type="checkbox"/> ON	
Ferry : <input type="checkbox"/> OFF <input checked="" type="checkbox"/> ON	
Prise en compte du trafic Automatique	
✓ Voir sur carte	

Lorsque le menu est ouvert, plusieurs itinéraires optionnels sont automatiquement calculés par le système de navigation, par exemple l'itinéraire le plus rapide ou l'itinéraire le plus écologique.

Pour afficher les différents itinéraires optionnels sur une carte, sélectionner **Voir sur carte**.

Si vous désirez par exemple éviter les autoroutes, régler l'option correspondante sur **OFF**.

Prise en compte du trafic

Lorsque le système détermine un itinéraire jusqu'à une destination, il prend en compte les événements de circulation.

Lorsque le guidage est actif, l'itinéraire peut être modifié en fonction des messages de circulation entrants.

Trois options sont disponibles pour **Prise en compte du trafic** :

Si vous souhaitez que le système modifie automatiquement l'itinéraire en fonction des nouveaux messages de circulation, sélectionner **Automatique**.

Si vous souhaitez être consulté lorsqu'un itinéraire est modifié, sélectionner **Manuel**.

Si vous ne souhaitez pas que les itinéraires soient modifiés, sélectionner **Aucun**.

Lancement, annulation, reprise du guidage d'itinéraire

Pour lancer le guidage d'itinéraire, saisir ou sélectionner une adresse de destination ↗ 37. Selon la situation, le

guidage d'itinéraire peut commencer automatiquement ou vous devez suivre certaines consignes affichées.

Pour annuler le guidage d'itinéraire, sélectionner **MENU** au menu principal de navigation. Ensuite, sélectionner **Arrêter guidage**.

Pour reprendre un guidage d'itinéraire annulé, sélectionner **MENU** au menu principal de navigation. Ensuite, sélectionner **Reprendre guidage**.

Liste des virages

La manœuvre de virage suivante est indiquée sur le côté gauche de l'écran.

Pour afficher une liste de tous les virages à venir sur l'itinéraire actif, sélectionner **MENU** au menu principal de navigation. Sélectionner **Itinéraire / Etapes** puis sélectionner l'onglet **Itinéraire**.

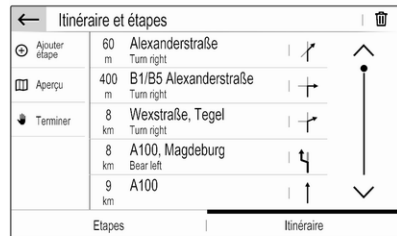

Pour afficher une manœuvre de virage sur la carte, effleurer l'icône avec flèche tournante près de l'entrée de liste désirée. La carte passe à la position correspondante sur la carte.



Pour afficher la manœuvre de virage précédente ou suivante sur la carte, effleurer < ou >.

Pour éviter la section d'itinéraire affichée actuellement sur la carte, effleurer ⚠.

Si désiré, d'autres sections d'itinéraire peuvent être sélectionnées pour être évitées.

Confirmer vos sélections.

Reconnaissance vocale

Informations générales	45
Utilisation	46

Informations générales

Reconnaissance vocale intégrée

La reconnaissance vocale intégrée de l'Infotainment System vous permet d'utiliser différentes fonctions de l'Infotainment System par entrée vocale. Elle détecte les commandes et les suites de chiffres indépendamment de la personne, masculine ou féminine, qui les prononce. Les commandes et les suites de chiffres peuvent être prononcées sans pause entre les mots.

En cas d'opération ou de commande incorrecte, la reconnaissance vocale envoie un message visuel et / ou acoustique et vous invite à entrer à nouveau la commande souhaitée. En outre, la reconnaissance vocale confirme les commandes importantes et vous interroge si nécessaire.

En général, il existe différents moyens d'énoncer des commandes pour réaliser les actions souhaitées.

Remarque

Pour éviter que des conversations à l'intérieur du véhicule ne déclenchent les fonctions du système de façon involontaire, la reconnaissance vocale ne démarre pas tant qu'elle n'a pas été activée.

Remarque

Prise en charge des langues

- Toutes les langues disponibles pour l'affichage du système d'infodivertissement ne sont pas disponibles non plus pour la reconnaissance vocale.
- Si la langue d'affichage actuellement sélectionnée n'est pas prise en charge par la reconnaissance vocale, cette dernière n'est pas disponible.

Dans ce cas, vous devez sélectionner une autre langue d'affichage si vous voulez commander l'Infotainment System par commandes vocales. Pour modifier la langue d'affichage ⇨ 19.

Saisie d'adresse de destinations à l'étranger

Au cas où vous souhaiteriez entrer l'adresse d'une destination dans un pays étranger par entrée vocale, il vous faut changer la langue de l'affichage de l'affichage d'informations par celle du pays étranger.

Par ex. si l'affichage est actuellement défini sur Français et que vous souhaitez entrer le nom d'une ville située en Angleterre, vous devez modifier la langue d'affichage en Anglais.

Pour modifier la langue d'affichage, voir « Langue » dans le chapitre « Réglages du système » ↪ 19.

Ordre d'entrée pour les adresses de destinations

L'ordre dans lequel les parties d'une adresse doivent être entrées avec le système de reconnaissance vocale dépend du pays où se trouve la destination.

Si le système de reconnaissance vocale rejette votre adresse saisie, répéter la commande au moyen d'un ordre différent des parties de l'adresse.

Application d'intercommunication vocale

L'application d'intercommunication vocale de l'Infotainment System permet d'accéder aux commandes de reconnaissance vocale de votre smartphone.

Une fonction vocale est disponible via les applications de projection de téléphone Apple CarPlay et Android Auto ↪ 30.

Utilisation

Reconnaissance vocale intégrée

Activation de la reconnaissance vocale

Remarque

La reconnaissance vocale n'est possible que pendant un appel téléphonique actif.

Activation via la touche « au volant

Appuyer sur « au volant.



Le système audio est mis en sourdine, un message vocal vous invite à prononcer une commande et des

menus d'aide avec les commandes les plus importantes actuellement disponibles s'affichent.

La reconnaissance vocale est disponible pour parler après un bip.

Vous pouvez maintenant énoncer une commande vocale pour initier une fonction du système (par exemple en écoutant une station radio préréglée).

Réglage du volume des invites vocales

Appuyer sur le bouton de volume du volant de direction vers le haut (augmentation du volume)  ou vers le bas (diminution du volume) .

Interruption d'une invite vocale

En tant qu'utilisateur expérimenté, vous pouvez interrompre une invite vocale par une brève pression de « sur le volant.

Alternativement, vous pouvez dire « Régler le mode dialogue expert ».

Un signal sonore retentit immédiatement et une commande peut être dite sans avoir à attendre.

Annulation d'une séquence de dialogue

Pour annuler une séquence de dialogue et pour désactiver la reconnaissance vocale, appuyer sur  au volant de direction.

Si vous ne dites aucune commande pendant un certain temps, ou si vous dites des commandes qui ne sont pas reconnues par le système, une séquence de dialogue est automatiquement annulée.

Fonctionnement via les commandes vocales

Suivre les consignes vocales et affichées.

Pour de meilleurs résultats :

- Écoutez l'invite vocale et attendez le signal sonore avant de dire une commande ou de répondre.
- Lire à l'écran des exemples de commande.
- Pour interrompre l'invite vocale, appuyer à nouveau sur .
- Attendre le bip, puis énoncer la commande naturellement, ni trop rapidement ni trop lentement.



Généralement, les commandes peuvent être dites en une seule commande.

Application d'intercommunication vocale

Activation de la reconnaissance vocale

Maintenir enfoncé  au volant de direction jusqu'à ce qu'une session de reconnaissance vocale débute.

Réglage du volume des invites vocales

Faire tourner  sur le panneau de commande ou appuyer sur le bouton de volume du volant de direction vers le haut (augmentation de volume)  ou vers le bas (diminution de volume) .

Désactivation de la reconnaissance vocale

Appuyer sur  au volant. La session de reconnaissance vocale est terminée.

Téléphone

Remarques générales	48
Connexion Bluetooth	49
Fonctionnement	51
Téléphones mobiles et équipement radio C.B.	53

Remarques générales

La fonction de téléphone vous offre la possibilité d'avoir des conversations téléphoniques via un micro et des haut-parleurs dans le véhicule, ainsi que d'utiliser les fonctions les plus importantes de votre téléphone mobile par l'intermédiaire de l'Infotainment System du véhicule. Pour utiliser la fonction de téléphone, le téléphone portable doit être connecté à l'Infotainment System via Bluetooth.

Toutes les fonctions du téléphone ne sont pas acceptées par tous les téléphones mobiles. Les fonctions téléphoniques utilisables dépendent du téléphone portable correspondant et du fournisseur de services. Vous pouvez trouver davantage d'informations sur le sujet dans les instructions d'utilisation de votre téléphone mobile, vous pouvez également vous renseigner auprès de votre fournisseur de services.

Remarques importantes concernant l'utilisation et la sécurité routière

Attention

Les téléphones mobiles ont un effet sur votre environnement. C'est pourquoi des directives et règlements de sécurité ont été édictés. Vous devriez être familiarisé avec les directives applicables avant d'utiliser le téléphone.

Attention

L'utilisation de la fonction mains libres en roulant peut être dangereuse car votre concentration est réduite quand vous êtes au téléphone. Parquez votre véhicule avant d'utiliser la fonction mains libres. Suivez les réglementations du pays dans lequel vous vous trouvez à présent.

N'oubliez pas respecter les réglementations spéciales s'appliquant dans des zones particulières et

éteignez toujours votre téléphone mobile si son utilisation est interdite, si le téléphone mobile provoque des interférences ou si une situation dangereuse peut survenir.

Bluetooth

La fonction de téléphone est certifiée par le Groupe d'intérêt spécial (SIG) Bluetooth.

Vous pouvez trouver sur Internet davantage d'informations relatives aux spécifications, à l'adresse <http://www.bluetooth.com>.

Connexion Bluetooth

Bluetooth est une norme radio de connexion sans fil utilisée par exemple par les téléphones mobiles, les smartphones ou d'autres appareils.

Couplage d'un appareil

Pendant le processus de jumelage, l'échange de code PIN entre l'appareil Bluetooth et l'Infotainment System et la connexion des appareils Bluetooth avec l'Infotainment System sont exécutés.

Remarque



- Deux appareils Bluetooth jumelés peuvent être connectés simultanément à l'Infotainment System. Un appareil en mode mains libres, l'autre en mode audio streaming. Voir la description qui suit des réglages de profil Bluetooth.
- Cependant, deux appareils ne peuvent être utilisés simultanément en mode mains libres.
- Le couplage n'a besoin d'être effectué qu'une seule fois, à moins que l'appareil ne soit supprimé de la liste des appareils couplés. Si l'appareil a déjà été

connecté, l'Infotainment System établit automatiquement la communication.

- L'utilisation du Bluetooth décharge considérablement la batterie du dispositif. Par conséquent, connecter le périphérique au port USB pour le charger.

Couplage d'un nouvel appareil

1. Activer la fonction Bluetooth du périphérique Bluetooth. Pour de plus amples informations, voir les instructions d'utilisation de l'appareil Bluetooth.
2. Si un autre appareil Bluetooth est déjà connecté :

Appuyer sur , sélectionner **OPTIONS**, sélectionner **Connexion Bluetooth** puis effleurer  **Rechercher**.

Si aucun appareil Bluetooth n'est connecté actuellement :

Appuyer sur  puis effleurer **Recherche Bluetooth**.

Une recherche de tous les appareils Bluetooth dans l'environnement proche est exécutée.

3. Sélectionner l'appareil Bluetooth à jumeler dans la liste affichée.
4. Confirmer la procédure de couplage :
 - Si le protocole SSP (couplage simplifié) est pris en charge :
Confirmez les messages de l'Infotainment System et de l'appareil Bluetooth.
 - Si le protocole SSP (couplage simplifié) n'est pas pris en charge :
Sur l'Infotainment System : un message s'affiche vous demandant de saisir un code PIN sur votre appareil Bluetooth.
Sur l'appareil Bluetooth : entrez le code PIN et confirmez.
5. Activer les fonctions pour lesquelles vous désirez que votre smartphone jumelé fonctionne et confirmer vos réglages. Vous pouvez modifier ces réglages de profil Bluetooth à tout moment. Voir plus loin.

L'Infotainment System et l'appareil sont couplés.

6. Le répertoire téléphonique est automatiquement téléchargé dans l'Infotainment System. Selon le téléphone, l'Infotainment System doit pouvoir accéder au répertoire téléphonique. Si nécessaire, confirmer les messages affichés sur le périphérique Bluetooth.

Si cette fonction n'est pas prise en charge par l'appareil Bluetooth, le message correspondant s'affiche.

Opérations sur les appareils jumelés

Appuyer sur , sélectionner **OPTIONS** et sélectionner **Connexion Bluetooth**.

Une liste de tous les périphériques couplés s'affiche.

Modification des réglages de profil Bluetooth

Effleurer  à côté de l'appareil jumelé désiré.

Activer ou désactiver les réglages de profil comme désirés et confirmer vos réglages.

Connexion d'un appareil couplé

Les appareils jumelés mais non connectés sont identifiés par .



Sélectionner l'appareil désiré pour le connecter.

Déconnexion d'un appareil

L'appareil connecté actuellement est identifié par .

Sélectionner l'appareil à déconnecter.

Effacement d'un appareil jumelé

Effleurer  dans le coin supérieur droit de l'écran pour afficher les icônes  à côté de chaque appareil jumelé.

Effleurer  à côté de l'appareil Bluetooth que vous désirez supprimer et confirmer le message affiché.

Fonctionnement

Une fois qu'une connexion a été établie via Bluetooth entre votre téléphone mobile et l'Infotainment System, vous pouvez utiliser la plupart des fonctions de votre téléphone mobile via l'Infotainment System.

Remarque

En mode mains libres, l'utilisation du téléphone mobile est toujours possible, par ex. pour prendre un appel ou régler le volume.

Après l'établissement d'une connexion entre le téléphone mobile et l'Infotainment System, les données du téléphone sont transmises à l'Infotainment System. Ceci peut prendre un certain temps en fonction du téléphone mobile et de la quantité de données à transférer. Pendant cette période, les possibilités d'utilisation du téléphone via l'Infotainment System sont limitées.

Remarque

Certains téléphones portables ne prennent pas complètement en charge la fonction de téléphone. Par

conséquence, des différences avec la gamme des fonctions décrites ci-dessous est possible.

Menu principal Téléphone

Appuyer sur  pour afficher le menu principal de téléphone.

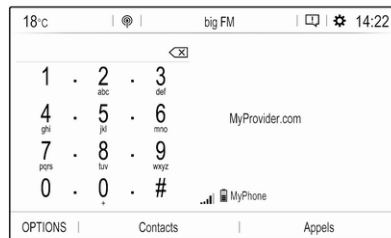

Remarque

Le menu principal du téléphone est uniquement disponible si un téléphone portable est connecté à l'Infotainment System par Bluetooth. Pour une description détaillée  49.

De nombreuses fonctions du téléphone peuvent maintenant être contrôlées via le menu principal du

téléphone (et les sous-menus associés) et via les commandes au volant spécifiques du téléphone.

Faire un appel téléphonique

Entrer un numéro de téléphone

Saisir un numéro de téléphone en utilisant le clavier du menu principal de téléphone.



Dès que des chiffres sont saisis, les entrées correspondantes de la liste des contacts s'affichent par ordre alphabétique.

Effleurer l'entrée désirée de la liste pour lancer un appel téléphonique.

Utilisation de la liste des contacts

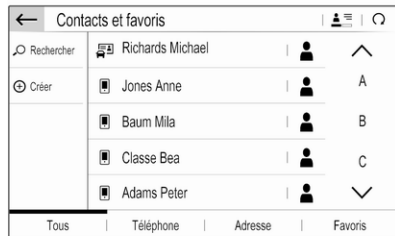

La liste des contacts contient toutes les entrées du répertoire téléphonique depuis l'appareil Bluetooth connecté et tous les contacts du système de navigation.

Sélectionner **Contacts** puis sélectionner le type désiré de liste.



Recherche d'un contact

Les contacts sont classés par prénom ou nom de famille. Pour modifier le classement, toucher .

Pour faire défiler la liste, effleurer une liste de la barre de défilement,  ou .

Pour rechercher un contact au moyen du clavier, effleurer **Rechercher**.

Modification ou suppression d'un contact

Sélectionner  près du contact puis sélectionner l'option désirée.

Si vous désirez ajouter une photo au contact :

Connecter une clé USB avec la photo désirée enregistrée sur la clé au port USB  27. Effleurer le cadre photo puis sélectionner la photo désirée.

Confirmer votre sélection pour télécharger la photo sélectionnée dans le système.

Utilisation de l'historique des appels

Tous les appels entrants, sortants ou manqués sont enregistrés.

Sélectionner **Appels** puis sélectionner la liste désirée.

Sélectionner l'entrée désirée de la liste pour lancer un appel.

Appel téléphonique arrivant



Si un mode audio, par ex. la radio ou le mode USB, est actif au moment d'un appel entrant, la source audio est mise en sourdine et reste en sourdine jusqu'à ce que l'appel soit terminé.

Un message avec le numéro de téléphone ou le nom de l'appelant est affiché.



Pour répondre à l'appel, effleurer .

Pour rejeter l'appel, effleurer .

Pour mettre l'appel en attente, effleurer . Pour reprendre l'appel, effleurer .

Pendant l'appel en cours, le menu suivant s'affiche.



Pour réduire au silence le microphone de l'Infotainment System, effleurer **Micro Off**.

Pour poursuivre la conversation via le téléphone mobile (en mode privé), effleurer **Privé**. Pour réactiver la conversation via l'Infotainment System, effleurer **Privé**.

Remarque

Si vous quittez le véhicule et si vous le verrouillez pendant que vous êtes toujours en conversation téléphonique en mode privé, l'Infotainment System reste en fonction jusqu'à ce

que vous ayez quitté la zone de réception Bluetooth de l'Infotainment System.

Toujours placer les appels entrants en attente

Pour des raisons de sécurité, la fonction téléphonique peut placer tous les appels entrants en attente par défaut.

Pour activer cette fonction, sélectionner **OPTIONS**, sélectionner **Sécurité** et sélectionner **Suspendre les appels entrants**.

Messages rapides

Différents messages rapides peuvent être envoyés aux contacts via l'Infotainment System.

Sélectionner **OPTIONS** puis **Messages rapides** pour afficher une liste de messages rapides triés par catégories différentes.

Pour envoyer un message rapide, sélectionner le message correspondant et choisir le contact.

Téléphones mobiles et équipement radio C.B.

Instructions d'installation et consignes de fonctionnement

Lors du montage et de l'utilisation d'un téléphone mobile, il est impératif de respecter les instructions de montage spécifiques au véhicule ainsi que les instructions d'utilisation du fabricant du téléphone et du dispositif mains libres. Le non-respect de ces instructions invalide l'approbation du type de véhicule (directive EU 95/54/CE).

Recommandations pour un fonctionnement sans problème :

- Antenne extérieure installée professionnellement pour obtenir la portée maximale possible
- Puissance d'émission maximale de 10 W
- Lors du choix de l'endroit d'installation du téléphone, considérer la Remarque correspondante dans le Manuel du propriétaire, chapitre **Système d'airbags**.

Demander conseil sur les endroits de montage prévus pour l'antenne extérieure et le support ainsi que sur l'utilisation d'appareils dont la puissance d'émission est supérieure à 10 W.

L'utilisation d'un dispositif mains libres sans antenne extérieure pour des téléphones aux standards GSM 900/1800/1900 et UMTS est uniquement permise quand la puissance d'émission maximale du téléphone mobile ne dépasse pas 2 W pour les GSM 900 et 1 W pour les autres.

Pour des questions de sécurité, n'utilisez pas le téléphone en cours de conduite. Même l'usage de dispositifs mains-libres peut vous distraire du trafic.

Attention

L'utilisation d'appareils radio et de téléphones mobiles qui ne correspondent pas aux standards de téléphones mobiles mentionnés ci-dessus n'est autorisée qu'avec une antenne appliquée à l'extérieur du véhicule.

Avertissement

Si les instructions mentionnées ci-dessus ne sont pas respectées, les téléphones mobiles et appareils radio peuvent entraîner, en cas de fonctionnement à l'intérieur de l'habitacle sans antenne extérieure, des défaillances de l'électronique du véhicule.

Index alphabétique

A	
Activation d'images USB.....	30
Activation de l'audio USB.....	28
Activation de la musique Bluetooth	28
Activation de la radio.....	22
Activation du téléphone.....	51
Activer le système de navigation .	33
Affichage	
modification de la langue.....	19
réglage de l'intensité lumineuse	19
Affichage d'images.....	30
Appel	
Appel entrant.....	51
Faire un appel téléphonique.....	51
Fonctions disponibles	
pendant la conversation.....	51
Sonnerie.....	51
B	
Balance.....	18
Bluetooth	
Connexion Bluetooth.....	49
Connexion d'un appareil.....	27
Couplage.....	49
Menu Musique Bluetooth.....	28
Remarques générales.....	27
Téléphone.....	51
C	
Carnet d'adresses.....	37
Cartes.....	33
Choix de gamme d'ondes.....	22
Commandes de base.....	15
Connexion Bluetooth.....	49
Contacts.....	37, 51
Couplage.....	49
D	
DAB	
Liaison FM-DAB.....	25
Date	
réglage.....	19
Digital Audio Broadcasting.....	25
E	
Égaliseur.....	18
Éléments de commande	
Infotainment System.....	8
Volant.....	8
Enregistrer des stations.....	22
Entrée AUX.....	28
F	
Fader.....	18
Fichiers audio.....	27
Fichiers d'images.....	27
Fonction antivol	7
Fonctionnement.....	11, 22, 33, 51
Menu.....	15
Périphériques.....	27
Radio.....	22

Système de navigation.....	33
Téléphone.....	51
Formats de fichiers.....	27
Fichiers audio.....	27
Fichiers d'images.....	27

G

Guidage	42
Guidage vocal.....	33

H

Heure	
réglage.....	19
Historique des appels.....	51

I

Incidents de circulation.....	42
Informations générales.....	45

L

Lecture audio.....	28
Liste des virages.....	42

M

Mise à jour de logiciel.....	19
Mise en fonction de	
l'Infotainment System.....	11
Mode silencieux.....	11
Modification de la langue	
d'affichage.....	19

N

Navigation	
Contacts.....	37
Destinations récentes.....	37
Guidage.....	42
Incidents de circulation.....	42
Liste des virages.....	42
Manipulation des cartes.....	33
Mise à jour de carte.....	32
Position courante.....	33
Saisie de la destination.....	37
Stations TMC.....	32, 42
Trajet à points de passage.....	37
Vue de la carte.....	33

P

Panneau de commande	
Infotainment.....	8
Paramétrages personnels.....	19
Paramètres de tonalité.....	18
Paramètres de volume.....	19
Points d'intérêt.....	37
Préréglages	
Enregistrer des stations.....	22
Récupérer des stations.....	22
Présentation des éléments de	
commande.....	8
Projection de téléphone.....	30

R

Radio	
Activation.....	22
Annonces DAB.....	25
Choisir la gamme d'ondes.....	22
Configurer le DAB.....	25
Configurer le RDS.....	24
Digital Audio Broadcasting	
(DAB).....	25
Enregistrer des stations.....	22
Préréglages.....	22
Radio Data System (RDS).....	24
Recherche de stations.....	22
Récupérer des stations.....	22
Régional.....	24
Régionalisation.....	24
Syntonisation de station.....	22
Utilisation.....	22
Radio Data System	24
RDS.....	24
Reconnaissance vocale.....	45
Récupérer des stations.....	22
Régional.....	24
Régionalisation.....	24
Réglage de l'heure et de la date...	19
Réglages d'affichage.....	30
Réglages d'usine par défaut.....	19
Réglages de profil.....	19
Réglages du réseau.....	11
Réglages du système.....	19

Remarques générales.....	27, 32, 48
Applications smartphone.....	27
Bluetooth.....	27
DAB.....	25
Infotainment System.....	6
Navigation.....	32
Téléphone.....	48
USB.....	27
Répertoire tél.....	51

S

Saisie de la destination	37
Services connectés.....	11
Smartphone.....	27
Projection de téléphone.....	30
Sonnerie.....	51
Volume de sonnerie.....	19
Stations TMC.....	32

T

Téléphone	
Appel entrant.....	51
Bluetooth.....	48
Connexion Bluetooth.....	49
Contacts.....	51
Entrer un numéro.....	51
Fonctions disponibles pendant la conversation.....	51
Historique des appels.....	51
Menu principal Téléphone.....	51

Remarques générales.....	48
Répertoire tél.....	51
Téléphones mobiles et équipement radio C.B.	53
Trajet à points de passage.....	37

U

USB

Connexion d'un appareil.....	27
Menu Audio USB.....	28
Menu Images USB.....	30
Remarques générales.....	27
Utilisation.....	46
Bluetooth.....	27
Menu.....	15
Radio.....	22
Système de navigation.....	33
Téléphone.....	51
USB.....	27

Utilisation d'applications

smartphone.....	30
Utilisation de menu.....	15

V

Volume

Fonction sourdine.....	11
Réglage du volume.....	11
Sortie vocale.....	19
Volume automatique.....	19
Volume compensé par rapport à la vitesse.....	19

Volume de sonnerie.....	19
Volume du bip tactile.....	19
Volume automatique.....	19
Volume de sortie vocale.....	19
Volume du bip tactile.....	19

W

Wi-Fi.....	11
------------	----

Multimédia

Introduction	60
Fonctionnement de base	68
Radio	74
Périphériques	78
Reconnaissance vocale	82
Téléphone	85
Index alphabétique	92

Introduction

Remarques générales	60
Fonction antivol	61
Présentation des éléments de commande	62
Fonctionnement	65

Remarques générales

Remarque

Ce manuel décrit toutes les options et fonctions disponibles des divers Infotainment Systems. Certaines descriptions, y compris celles des fonctions d'affichage et de menus, peuvent ne pas s'appliquer à votre véhicule en raison de la variante du modèle, des spécifications du pays, de l'équipement spécial ou des accessoires.

Remarque

L'Infotainment System comprend certains logiciels de tiers. Pour les notices connexes, les licences et toute autre information relative à ce logiciel, consulter le site <http://www.psa-peugeot-citroen.com/oss>.

Remarques importantes concernant l'utilisation et la sécurité routière

Attention

Faire constamment preuve de prudence en conduisant. N'utiliser l'Infotainment System que si les conditions de circulation permettent de l'utiliser en toute sécurité.

Par mesure de sécurité, il est préférable d'arrêter le véhicule avant d'utiliser l'Infotainment System.

Attention

L'utilisation d'une application de navigation ne dispense pas le conducteur de sa responsabilité d'adopter une attitude adéquate et vigilante dans le trafic. Veiller à toujours respecter les règles de circulation routière en vigueur.

Réception radio

La réception radio peut entraîner des sifflements, des bruits, des distorsions acoustiques ou une absence de réception dus à :

- des variations de distance par rapport à l'émetteur
- une réception multivoie par réflexions
- des effets d'écran

Fonction antivol





L'Infotainment System est équipé d'un système de sécurité électronique servant d'antivol.



Grâce à cette protection, l'Infotainment System fonctionne uniquement dans votre véhicule et n'est d'aucune utilité pour un voleur.

Présentation des éléments de commande

Panneau de commande





1		65
	Si désactivé : commutation sous tension / hors tension de l'alimentation	
	Si commuté en position de marche : système silencieux	
	Tourner : régler le volume	
2		
	Affichage de l'application de navigation lorsque la projection du téléphone est active 80	
3		
	Ouverture de menu audio :	
	Radio 74	
	Périphériques (USB, Bluetooth) 78	
4		
	Ouvrir le menu des réglages du véhicule (voir le manuel d'utilisation)	

5		
	Ouvrir le menu de paramètres 68	
6		
	Ouvrir le menu de la fonction d'images 80	
7		
	Ouverture de menu de téléphone 87	
	Afficher l'écran de projection du téléphone lorsque la projection du téléphone est active 80	

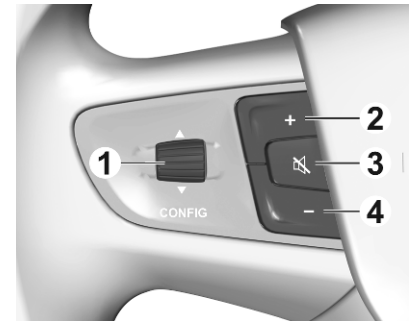
Commandes au volant



- | | | |
|---|---|---|
| 1 |  | Basculer entre les menus
du centre d'informations
du conducteur |
| 2 | + | Augmenter le volume |
| 3 |  | Mettre le son audio en sourdine |
| 4 | - | Diminuer le volume |

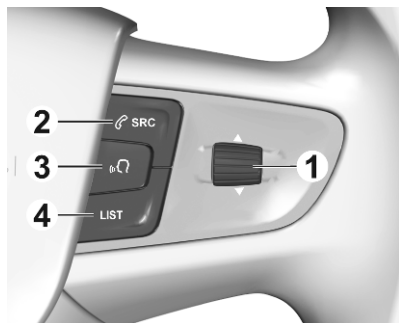

1 ▲ / ▼

Diffuser la station de radio/
chanson suivante ou précédente

2 SRC

Basculer entre les sources
audio ou ouvrir le menu du
téléphone si un téléphone
est connecté

3

Activer ou désactiver la
reconnaissance vocale

4 LIST

Afficher la liste des
stations de radio ou la liste
des dossiers

Commandes sur la colonne de direction

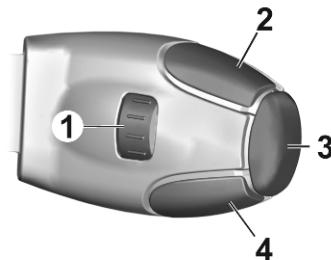

1 ▲ / ▼

Diffuser la station de radio/
chanson suivante ou précédente

2 LIST

Afficher la liste des
stations de radio ou la liste
des dossiers

3 OK

Confirmer une sélection
dans l'affichage d'informations

4 SRC/TEL

Basculer entre les sources audio ou ouvrir le menu du téléphone si un téléphone est connecté

Fonctionnement

Éléments de commande

L'Infotainment System est commandé via les boutons de fonction, un écran tactile et les menus affichés à l'écran.

Les sélections se font au choix via :

- le panneau de commande de l'Infotainment System ↪ 62
- l'écran tactile ↪ 68
- les commandes audio au volant ↪ 62
- la reconnaissance vocale ↪ 82

Allumer/éteindre l'Infotainment System

Appuyer sur . Lorsque vous allumez l'Infotainment System, la dernière source sélectionnée est activée.

Remarque

Certaines fonctions de l'Infotainment System ne sont disponibles que si le contact est mis ou que le moteur est en marche.

Arrêt automatique

Si l'Infotainment System a été allumé en appuyant sur  alors que le contact était coupé, il s'éteindra à nouveau automatiquement lorsque le mode Eco deviendra actif.

Réglage du volume

Tourner . Le réglage actuel est mentionné sur l'affichage.

Quand l'Infotainment System est allumé, le dernier volume réglé est utilisé.

Volume compensé par rapport à la vitesse

Lorsque le volume compensé par rapport à la vitesse est activé ↪ 71, le volume est automatiquement adapté pour compenser le bruit de la route et du vent lorsque vous conduisez.

Mode silencieux

Appuyer sur  pour couper le son du Infotainment System.

Pour annuler la fonction de sourdine, appuyer à nouveau sur . Le dernier réglage de volume est réutilisé.

Modes de fonctionnement

Média audio

Appuyer sur  pour afficher le menu principal du dernier mode audio sélectionné.

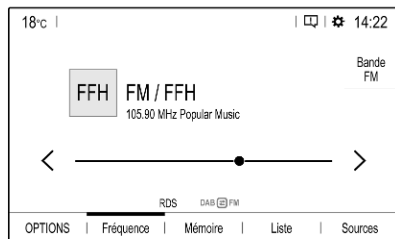

Modification de la source média

Sélectionner **Sources** pour afficher le menu de sélection de source média.

Remarque

Pour une description détaillée du fonctionnement du menu via l'écran tactile ↷ 68.

Sélectionner la source média désirée.

Pour une description détaillée :

- Fonctions radio ↷ 74
- Périphériques externes ↷ 79

Téléphone

Avant d'utiliser la fonction de téléphone, une connexion doit être établie entre l'Infotainment System et le téléphone mobile.

Pour une description détaillée de la préparation et de l'établissement d'une connexion Bluetooth entre l'Infotainment System et un téléphone portable ↷ 85.

Si le téléphone mobile est connecté, appuyer sur  pour afficher le menu principal de la fonction de téléphone.

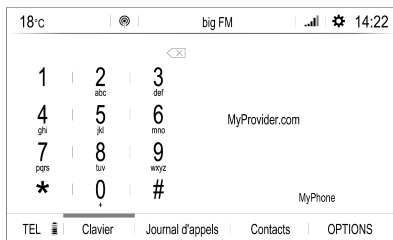

Pour une description détaillée de l'utilisation du téléphone portable via l'Infotainment System ↷ 87.

Applications

Pour afficher les applications spécifiques de votre smartphone sur l'affichage de l'Infotainment System, connecter votre smartphone.

Appuyer sur  puis toucher **Apple CarPlay** ou **Android Auto**. Un menu avec les différentes applications disponibles s'affiche.

Pour une description détaillée ↷ 80.

Réglages

Appuyer sur , sélectionner **OPTIONS** puis sélectionner **REGLAGES AUDIO** pour afficher le menu correspondant.

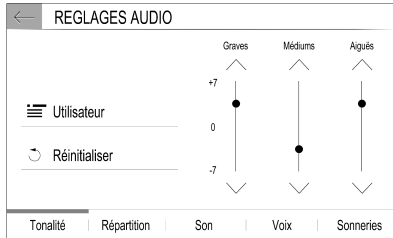

Pour une description détaillée
⇨ 68.

Appuyer sur  pour afficher un menu
des divers réglages relatifs au
système.

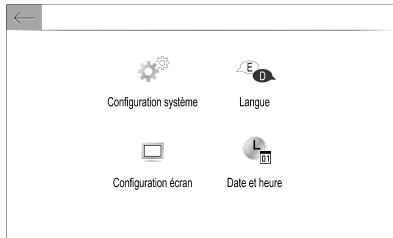

Pour une description détaillée
⇨ 68.

Réglages du véhicule

Appuyer sur  pour ouvrir un menu
des divers réglages en rapport avec
le véhicule.

Les Réglages du véhicule sont
décrits dans le Manuel d'utilisation.

Centre de paramétrage

Le **Centre de paramétrage** permet
d'accéder rapidement aux réglages
suivants :

- écran sombre
- luminosité
- profils
- configuration du système
- paramètres de confidentialité

Toucher la ligne supérieure de l'écran
pour afficher le **Centre de
paramétrage**.

Fonctionnement de base

Commandes de base	68
Paramètres de tonalité	70
Paramètres de volume	71
Réglages du système	71

Commandes de base

L'écran de l'Infotainment System est doté d'une surface tactile permettant une interaction directe avec les commandes de menu affichées.

Avertissement

Ne pas utiliser d'objets pointus ou durs comme des stylos à bille, crayons ou tout autre objet sur l'écran tactile.

Utilisation de menu

Sélection ou activation d'un bouton d'écran ou point de menu

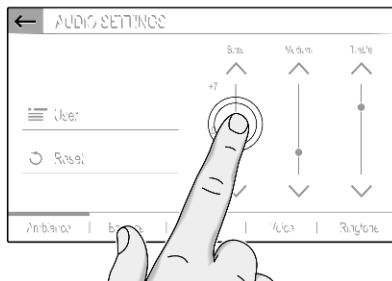

Toucher un bouton d'écran ou un élément du menu.

La fonction du système correspondant est activée, un message est affiché ou un sous-menu avec options supplémentaires est affiché.

Boutons d'écran ←, ✕ et ✓ / OK

En utilisant les menus, effleurer ← ou ✕ dans le sous-menu correspondant pour retourner au niveau de menu supérieur suivant.

Lorsqu'aucun bouton d'écran ← ou ✕ n'est affiché, vous êtes au niveau supérieur du menu correspondant.

Sur certains écrans, il est nécessaire de toucher ✓ / OK pour confirmer un choix après avoir sélectionné les éléments du menu ou modifié les paramètres. Sinon, toutes les sélections ou tous les réglages sont perdus.

Défilement d'une liste

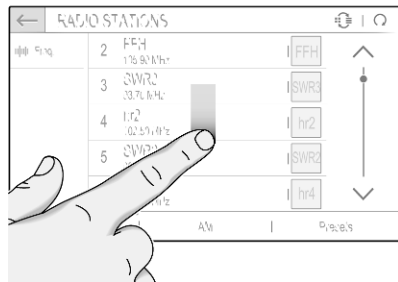

Si plus d'éléments que ceux présentés à l'écran sont disponibles, la liste doit faire l'objet d'un défilement.

Pour faire défiler la liste des points de menu, vous disposez des possibilités suivantes :

- Placer votre doigt n'importe où sur l'écran et le déplacer vers le haut ou vers le bas.

Remarque

Une pression constante doit être appliquée et le doigt doit être déplacé à vitesse constante.

- Toucher \wedge ou \vee en haut ou en bas de la barre de défilement.
- Effleurer n'importe où sur la ligne de guidage de la barre de défilement.
- Déplacer le curseur de la barre de défilement vers le haut et vers le bas avec votre doigt.

Mise à jour d'une liste

Toucher \mathcal{O} pour mettre à jour manuellement les listes, par ex. une liste de stations.

Champs de saisie et claviers

Les champs de saisie sont indiqués par .

Effleurer le champ de saisie pour ouvrir un clavier de saisie de texte ou de chiffres.

Selon l'application ou la fonction active actuellement, différents claviers s'affichent.

Claviers de saisie de texte

Les claviers de saisie de texte peuvent contenir plusieurs claviers d'entrée. Pour activer un champ pour la saisie de texte, l'effleurer.

Pour saisir un caractère, toucher le bouton d'écran correspondant. Le caractère est saisi lorsque vous relâchez la touche.

Toucher et maintenir un bouton d'écran de lettre pour afficher les lettres associées dans un menu contextuel de lettre. Relâcher, puis sélectionner la lettre souhaitée.

Pour basculer vers le clavier des symboles, effleurer **0..#**.

Pour retourner au clavier des lettres ou commuter entre les lettres majuscules et minuscules, effleurer **Aa**.

Pour basculer entre le clavier des lettres dans l'ordre normal et l'ordre alphabétique, effleurer .

Pour supprimer le dernier caractère ou symbole saisi, effleurer .

Réglage d'un paramètre

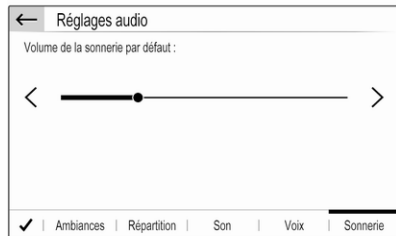

Pour ajuster un réglage tel que l'exemple illustré, vous pouvez en option :

- Effleurer < ou >.
- Effleurer n'importe où sur la ligne.
- Déplacer la glissière avec le doigt.

Paramètres de tonalité

Appuyer sur , sélectionner **OPTIONS** et sélectionner **REGLAGES AUDIO**.

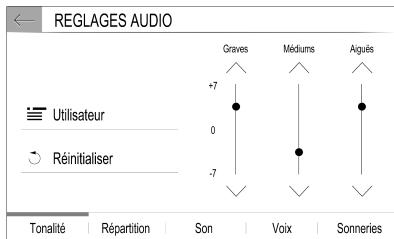

Plusieurs réglages prédéfinis sont disponibles pour optimiser la tonalité pour un style spécifique de musique (par exemple **Pop-Rock** ou **Classique**).

Pour régler la tonalité individuellement, sélectionner **Utilisateur**. Modifier les paramètres à votre convenance

Remarque

Si vous modifiez les réglages prédéfinis, par exemple **Pop-Rock**, ces réglages s'appliqueront au réglage **Utilisateur** ou **Personnalisée**.

Équilibre gauche/droite et fader

Sélectionner l'onglet **Répartition**.

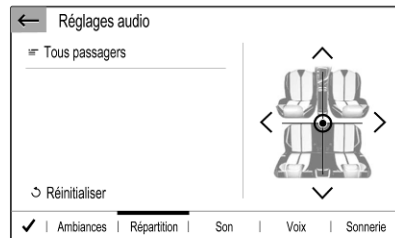

Plusieurs réglages prédéfinis sont disponibles pour régler la répartition du volume à l'intérieur du véhicule (par exemple **Tous passagers** ou **Avant seul**).

Pour modifier le réglage actuel, par exemple **Tous passagers**, sélectionner ce réglage puis sélectionner le nouveau réglage désiré dans la liste affichée.

Vous pouvez régler individuellement les réglages prédéfinis.

Pour définir le point dans l'habitacle où le volume est au niveau le plus élevé, déplacer le curseur dans l'illustration sur le côté droit de l'écran au point désiré.

Pour retrouver les réglages par défaut, sélectionner ↻.

Paramètres de volume

Appuyer sur 🎵, sélectionner **OPTIONS** et sélectionner **REGLAGES AUDIO**. Puis sélectionner l'onglet **Son**.

Information sonore en retour d'appui

Si la fonction de rétroaction tactile audible est activée, chaque pression sur un bouton d'écran ou un élément du menu est indiquée par un bip.

Pour régler le volume de sonnerie tactile, activer **Sons tactiles** et régler le volume.

Volume compensé par rapport à la vitesse

Activer ou désactiver **Volume asservi à la vitesse**.

Si activé, le volume de l'Infotainment System est adapté automatiquement pour tenir compte du bruit de roulement et du vent pendant que vous roulez.

Sortie vocale

Sélectionner l'onglet **Voix**.

Ajuster le volume de toutes les sorties vocales du système.

Sonnerie

Sélectionner l'onglet **Sonneries**.

Régler le volume des sonneries des appels entrants.

Réglages du système

Appuyer sur ⚙️.

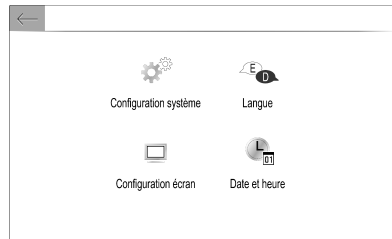

Configuration de système

Sélectionner **Configuration système** pour exécuter certaines configurations de base de système, telles que :

- Régler l'affichage des unités de température ou de consommation de carburant.
- Retrouver la configuration système par défaut.
- Mettre à jour la version du logiciel installé.

Changement de la langue d'affichage

Pour régler la langue des textes de menu, sélectionner **Langue**. Ensuite, sélectionner la langue désirée.

Remarque

Si la langue d'affichage sélectionnée est prise en charge par la reconnaissance vocale intégrée, la langue de la reconnaissance vocale est modifiée en conséquence. Sinon, la reconnaissance vocale intégrée est indisponible.

Réglage de l'heure et de la date

Sélectionnez **Date et heure**.

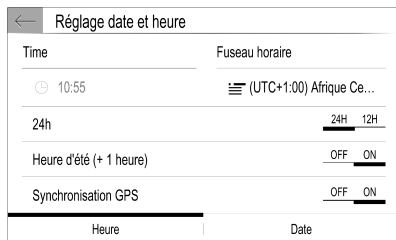

Modification des formats d'heure et de date

Pour modifier les formats d'heure et de date, sélectionner les onglets concernés puis sélectionner les formats désirés.

Réglage de l'heure et de la date

Par défaut, l'heure et la date affichées sont réglées automatiquement par le système.

Pour régler manuellement l'heure et la date affichées :

Sélectionner l'onglet **Heure**.

Régler **Synchronisation GPS** sur **OFF**. Ensuite, sélectionner le champ **Heure** pour régler l'heure désirée.

Sélectionner l'onglet **Date** puis sélectionner le format de date souhaité.

Réglage de l'écran

Sélectionnez **Configuration écran**.

Fonction de défilement du texte

Sélectionner l'onglet **Animation**.

Si de longs textes à l'écran doivent défiler automatiquement, activer **Défilement de texte automatique**.

Si **Défilement de texte automatique** est désactivé, les longs textes sont tronqués.

Réglage de l'intensité lumineuse

Sélectionner **Luminosité** et régler l'intensité lumineuse de l'écran au niveau désiré.

Enregistrement de vos réglages personnels

Pour accéder aux paramètres de profil, toucher la ligne supérieure de l'écran puis sélectionner **Profils**.

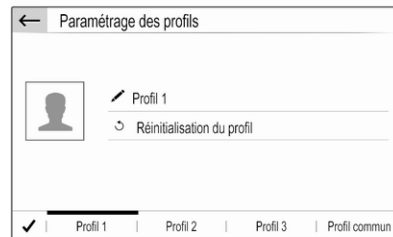

Vous pouvez enregistrer de nombreux réglages dans un profil personnel. Par exemple, tous les paramètres de tonalité actuels, tous les préreglages de radio et un répertoire téléphonique.

Si vous partagez le véhicule avec d'autres personnes, ceci vous permet de restaurer vos réglages personnels à partir de votre profil à n'importe quel moment.

Un maximum de trois profils personnels peuvent être enregistrés.

En outre, un **Profil commun** est disponible. Tous les réglages exécutés à n'importe quel moment sont enregistrés automatiquement dans ce profil. Si aucun profil personnel n'est activé, **Profil commun** est actif.

Enregistrement de votre profil personnel

Après avoir effectué tous vos réglages personnels :

Sélectionner un des onglets de profil personnel.

Sélectionner le champ de saisie  et saisir le nom désiré de votre profil personnel.

Et enfin, confirmer les données que vous avez saisies pour les enregistrer dans votre profil personnel.

Activation de votre profil personnel

Toucher la ligne supérieure de l'écran, puis sélectionner **Profils** et sélectionner ensuite l'onglet comportant le nom de votre profil personnel.

Activation de Profil commun

Si un profil personnel est actif actuellement :

Accéder à l'onglet **Profil commun** puis sélectionner **Activer le profil**.

Réinitialisation d'un profil personnel

Vous pouvez à tout moment réinitialiser un profil personnel pour retrouver les réglages par défaut sur ce profil.

Activer le profil correspondant puis sélectionner **Réinitialiser le profil**.

Réinitialisation de Profil commun

Vous pouvez à tout moment réinitialiser le **Profil commun** pour restaurer les réglages par défaut sur ce profil.

Sélectionner **Profil commun** puis sélectionner **Réinitialiser le profil commun**.

Radio

Fonctionnement	74
Radio Data System	75
Digital Audio Broadcasting	76

Fonctionnement

Activer la radio

Appuyer sur . Le menu principal Audio sélectionné en dernier lieu est affiché.

Si le menu principal de la radio est inactif, sélectionner **SOURCES** puis sélectionner **Radio**.

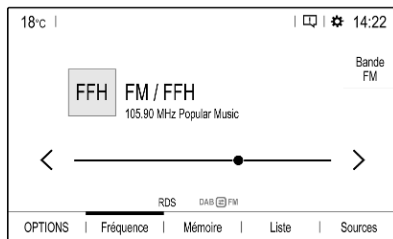

La station reçue est la dernière station écoutée.

Sélection de bande de fréquences

Sélectionner **OPTIONS** et toucher à plusieurs reprises  pour basculer entre les différentes bandes de fréquences.

Recherche d'émetteurs

Recherche automatique de stations

Effleurer brièvement < ou > pour écouter l'émetteur disponible précédent ou suivant.

Recherche manuelle d'émetteurs

Enfoncer et maintenir < ou >. Relâcher quand la fréquence requise est presque atteinte.

La prochaine station captable est cherchée et est automatiquement diffusée.

Listes de stations

Dans les listes de stations, toutes les stations radio disponibles pour choix dans la zone de réception finale sont disponibles pour sélection.

Pour afficher une liste des émetteurs de la bande de fréquences active actuellement, sélectionner **Liste**.

Sélectionner la station souhaitée.

Mise à jour des listes de stations

Si les stations enregistrées dans la liste des stations spécifiques de la bande de fréquences ne peuvent plus être reçues, les listes de stations doivent être mises à jour.

Pour lancer une mise à jour de la bande de fréquences actuellement active, sélectionner Ω .

Enregistrement des émetteurs favoris

Jusqu'à 24 émetteurs radio de toutes les bandes de fréquences peuvent être enregistrés comme favoris dans la liste **Mémoires**.

Sélectionner **Mémoires** pour afficher les boutons de présélection.

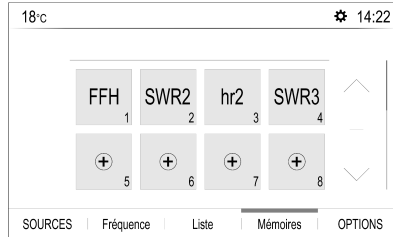

Enregistrement de l'émetteur actif actuellement

Maintenir effleuré le bouton désiré dans la liste **Mémoires** pendant quelques secondes. Le nom de fréquence ou d'émetteur concerné s'affiche sur le bouton.

Si un émetteur est déjà enregistré sur un bouton de présélection, cet émetteur est écrasé par le nouveau.

Sinon, toucher **★ Mem** dans le menu principal de la radio pour mémoriser la station actuellement active.

Enregistrement d'un émetteur depuis une liste d'émetteurs

Sélectionner **OPTIONS** puis sélectionner la bande de fréquences désirée.

Pour mémoriser une station de la liste des stations, toucher brièvement **★** à côté de la station désirée. La station est mémorisée et le numéro de la touche de pré-réglage s'affiche alors. Pour supprimer une station, toucher à nouveau **★**.

Sinon, toucher longuement le nom de la station jusqu'à ce qu'elle soit mémorisée. Pour supprimer la station, toucher à nouveau longuement le nom de la station jusqu'à ce qu'un message correspondant s'affiche.

Récupérer des stations

Au menu principal de la radio, sélectionner **Mémoires**. Effleurer brièvement le bouton de présélection de l'émetteur désiré.

Radio Data System

Radio Data System (RDS) est un service des stations FM qui facilite considérablement la recherche d'une station donnée et sa bonne réception.

Avantages du RDS

- Sur l'écran, le nom du programme de la station apparaît à la place de sa fréquence.
- Durant une recherche de stations, l'Infotainment System ne sintonise que des stations RDS.
- L'Infotainment System ne se cale que sur les meilleures fréquences de réception de la station désirée grâce à AF (alternative frequency).
- Selon la station reçue, l'Infotainment System affiche du texte pouvant contenir, par exemple, des informations sur le programme en cours.

Activation RDS

Dans le menu principal de la radio, sélectionner **OPTIONS** puis activer **RDS**.

Si **RDS** est activé, **RDS** s'affiche dans la ligne du bas du menu principal de radio.

Texte radio

Si RDS est activé, l'information du programme de radio actif actuellement ou de la piste de musique lue actuellement s'affiche sous le nom du programme.

Pour afficher ou masquer les informations, accéder au menu **OPTIONS** puis activer ou désactiver **INFO**.

Annonces sur la circulation

De nombreux émetteurs RDS diffusent des annonces de circulation. Si la fonction d'annonces de circulation est activée, la diffusion de la radio ou la lecture du média est interrompue pendant la durée de l'annonce de circulation.

Pour activer les annonces sur la circulation, accéder au menu **OPTIONS** puis activer **TA**.

Si **TA** est activé, **TA** s'affiche dans la ligne du bas du menu principal de radio.

Digital Audio Broadcasting

Digital Audio Broadcasting (DAB) diffuse les stations radio de manière numérique.

Les stations DAB sont repérées par le nom du programme à la place de la fréquence de diffusion.

Remarques générales

- Avec le DAB, plusieurs programmes (services) radio peuvent être diffusés sur un seul ensemble.
- Outre les services audio numériques de grande qualité, le DAB est également capable de diffuser des données relatives aux programmes et une multitude d'autres services de données, dont des informations sur le voyage et la circulation.
- Tant qu'un récepteur DAB donné peut détecter le signal envoyé par une station de diffusion (même si le signal est très faible), la restitution sonore est assurée.
- En cas de mauvaise réception, le volume est automatiquement réduit pour éviter que des sons

désagréables ne soient entendus.

Si le signal DAB est trop faible pour être capté par le récepteur, la réception est totalement interrompue. Cet incident peut être évité en activant le suivi automatique DAB-FM. Voir plus loin.

- Les interférences provoquées par des stations sur des fréquences proches (un phénomène typique de la réception AM et FM) n'existent pas en réception DAB.
- Si le signal DAB est réfléchi par des obstacles naturels ou des bâtiments, la qualité de la réception DAB s'améliore, alors que, dans le même cas, la réception AM ou FM est considérablement altérée.
- Lorsque la réception DAB est activée, le syntoniseur FM de l'Infotainment System reste actif en arrière-plan et recherche en continu les stations FM à la meilleure réception. Si **Annonce trafic** ⇄ 75 est activée, les annonces de circulation de la station FM offrant la meilleure réception sont

diffusées. Désactiver **Annonce trafic** si la réception DAB ne doit pas être interrompue par les annonces de trafic FM.

Liaison FM-DAB

Cette fonction active la commutation entre une station FM et une station DAB correspondante et vice versa.

La commutation entre FM et DAB survient dès qu'une station DAB correspondante est disponible. Cependant, il est recommandé d'enregistrer les stations favorites comme stations DAB pour réduire la fréquence de commutation.

La commutation de DAB à FM survient si le signal est trop faible pour être capté par le récepteur.

Activation

Une condition préalable est que la **RDS** soit activée avant l'activation de la liaison FM-DAB.

Pour activer la liaison FM-DAB, sélectionner **OPTIONS** dans le menu principal de la radio puis activer **Suivi FM-DAB**.

Le symbole suivant s'affiche lorsque la liaison FM-DAB est activée :



Désactivation

Pour désactiver la liaison FM-DAB, sélectionner **OPTIONS** dans le menu principal de la radio puis désactiver **Suivi FM-DAB**.

La liaison FM-DAB est automatiquement désactivée lorsque la **RDS** est désactivée.

Périphériques

Remarques générales	78
Lecture audio	79
Affichage d'images	80
Utilisation d'applications smartphone	80

Remarques générales

Un port USB se trouve dans la console centrale.

Avertissement

Pour protéger le système, ne pas utiliser de répartiteur USB.

Remarque

Les ports USB doivent toujours rester propres et secs.

Ports USB

Un lecteur MP3, un dispositif USB, une carte SD (via un connecteur / adaptateur USB) ou un smartphone peuvent être connectés au port USB.

L'Infotainment System peut lire les fichiers audio ou afficher des fichiers d'image contenus dans des clés USB.

L'utilisation des différentes fonctions des appareils mentionnés ci-dessus branchés sur un port USB s'opère via les commandes et menus de l'Infotainment System.

Remarque

Tous les périphériques auxiliaires ne sont pas pris en charge par l'Infotainment System.

Connexion / déconnexion d'un appareil

Connecter un des périphériques mentionnées ci-dessus à un port USB. Si nécessaire, utiliser le câble de connexion approprié. La fonction Musique démarre automatiquement.

Remarque

Si un appareil USB non lisible est connecté, un message d'erreur correspondant s'affiche et l'Infotainment System se commute automatiquement vers la fonction précédente.

Pour débrancher une clé USB, sélectionner une autre fonction et retirer ensuite le périphérique USB.

Avertissement

Évitez de déconnecter l'appareil en cours de lecture. Ceci peut endommager l'appareil ou l'Infotainment System.

Audio en streaming Bluetooth

Le streaming vous permet d'écouter la musique depuis votre smartphone.

Pour une description détaillée de l'établissement d'une connexion Bluetooth ↪ 86.

Si la lecture audio ne commence pas automatiquement, il peut s'avérer nécessaire de lancer la lecture sur le smartphone.

Commencer par régler le volume sur votre smartphone (à un niveau élevé). Ensuite, régler le volume de l'Infotainment System.

Formats de fichiers

L'équipement audio prend en compte différents formats de fichier.

Lecture audio

Lecture audio via USB ou Bluetooth

Activation de la fonction musique

Connexion de clé USB ou d'appareil Bluetooth ↪ 78.



Si l'appareil est déjà connecté mais si la lecture des fichiers musicaux enregistrés est inactive :

Appuyer sur . Sélectionner **Sources**. Ensuite, sélectionner la source correspondante.

La lecture des plages audio débute automatiquement.



Fonctions de lecture

Interruption et reprise de la lecture



Toucher  pour interrompre la lecture. Le bouton d'écran se transforme en .

Toucher  pour revenir à la lecture.

Lecture de la piste précédente ou suivante

Effleurer  ou .

Avance et recul rapides

Toucher et maintenir  ou . Relâcher pour revenir au mode de lecture normal.

Vous pouvez également déplacer vers la gauche ou vers la droite le curseur indiquant la position actuelle de la piste.

Lecture aléatoire des plages

Sélectionner **OPTIONS** puis toucher l'icône **Aléatoire** à plusieurs reprises :

 : lit les pistes de la liste sélectionnée actuellement (album, artiste, etc.) en ordre aléatoire.

 : lit les pistes de la liste actuellement sélectionnée (album, artiste, etc.) en mode normal de lecture.

Répétition des pistes

Sélectionner **OPTIONS** puis toucher l'icône  de **Répéter** à plusieurs reprises pour sélectionner l'une des options suivantes :

- répète les pistes de la liste sélectionnée actuellement (album, artiste, etc.)
- répète un fois les pistes de la liste sélectionnée actuellement (album, artiste, etc.)
- lit les pistes de la liste actuellement sélectionnée (album, artiste, etc.) en mode normal de lecture

Lecture audio via l'entrée AUX

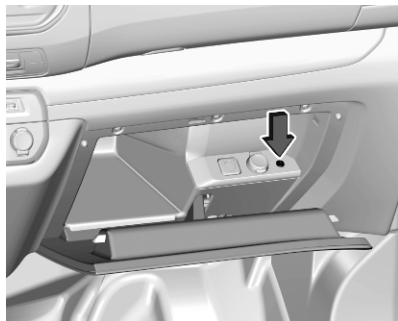

Sur certaines versions, la boîte à gants contient une prise AUX pour le branchement de sources audio externes.

Remarque

La prise doit toujours rester propre et sèche.

Il est possible, par exemple, de connecter un lecteur CD portable avec une fiche jack de 3,5 mm à l'entrée AUX.

Affichage d'images

Vous pouvez afficher des images enregistrées sur une clé USB.

Activation de l'afficheur d'image

Connexion de la clé USB ⇨ 78.

Si l'appareil est déjà connecté mais si l'afficheur d'image est inactif :

Appuyer sur , sélectionner **Photos** et choisir le dossier et l'image souhaités.



Effleurer l'écran pour afficher la barre de menus.

Affichage de l'image précédente ou suivante

Effleurer ◀◀ ou ▶▶.

Lancement ou arrêt d'un diaporama

Sélectionner ▶ pour afficher les photos mémorisées sur le périphérique USB sous forme de diaporama.

Effleurer || pour arrêter le diaporama.

Utilisation d'applications smartphone

Projection de téléphone

Les applications Apple CarPlay et Android Auto de projection du téléphone affichent des applications sélectionnées de votre smartphone sur l'écran d'informations et permet leur fonctionnement directement par les commandes d'infodivertissement.

Vérifiez avec le fabricant de l'appareil si cette fonction est compatible avec votre smartphone et si cette application est disponible dans le pays dans lequel vous vous trouvez.

Préparation du smartphone

iPhone® : Siri® doit être activé sur votre téléphone.

Téléphone Android : Télécharger l'application Android Auto sur votre téléphone depuis le magasin Google Play™.

Connexion du smartphone

iPhone

Connecter le téléphone au port USB ↻ 78.

Si le téléphone est déjà connecté via Bluetooth, lors de la connexion au port USB et au lancement de l'application Apple CarPlay, la connexion Bluetooth se déconnecte. Après avoir débranché la connexion USB, le téléphone est à nouveau connecté via Bluetooth.

Téléphone Android

Connecter le téléphone via Bluetooth ↻ 86 puis connecter le téléphone au port USB ↻ 78.

Démarrage de la projection du téléphone

Si la projection du téléphone ne démarre pas automatiquement, appuyer sur  puis toucher

Apple CarPlay ou **Android Auto**.

L'écran affiché de projection du smartphone dépend de votre smartphone et de la version du logiciel.

Retour à l'écran d'info-divertissement

Appuyer par exemple sur le bouton  du panneau de commande.

Reconnaissance vocale

Informations générales 82

Utilisation 83

Informations générales

Reconnaissance vocale intégrée

La reconnaissance vocale intégrée de l'Infotainment System vous permet d'utiliser différentes fonctions de l'Infotainment System par entrée vocale. Elle détecte les commandes et les suites de chiffres indépendamment de la personne, masculine ou féminine, qui les prononce. Les commandes et les suites de chiffres peuvent être prononcées sans pause entre les mots.

En cas d'opération ou de commande incorrecte, la reconnaissance vocale envoie un message visuel et / ou acoustique et vous invite à entrer à nouveau la commande souhaitée. En outre, la reconnaissance vocale confirme les commandes importantes et vous interroge si nécessaire.

En général, il existe différents moyens d'énoncer des commandes pour réaliser les actions souhaitées.

Remarque

Pour éviter que des conversations à l'intérieur du véhicule ne déclenchent les fonctions du système de façon involontaire, la reconnaissance vocale ne démarre pas tant qu'elle n'a pas été activée.

Remarque

Prise en charge des langues

- Toutes les langues disponibles pour l'affichage du système d'infodivertissement ne sont pas disponibles non plus pour la reconnaissance vocale.
- Si la langue d'affichage actuellement sélectionnée n'est pas prise en charge par la reconnaissance vocale, cette dernière n'est pas disponible.

Dans ce cas, vous devez sélectionner une autre langue d'affichage si vous voulez commander l'Infotainment System par commandes vocales. Pour modifier la langue d'affichage ⇨ 71.

Application d'intercommunication vocale

L'application d'intercommunication vocale de l'Infotainment System permet d'accéder aux commandes de reconnaissance vocale de votre smartphone.

Une fonction vocale est disponible via les applications de projection de téléphone Apple CarPlay et Android Auto ↗ 80.

Utilisation

Reconnaissance vocale intégrée

Activation de la reconnaissance vocale

Remarque

La reconnaissance vocale n'est possible que pendant un appel téléphonique actif.

Activation via la touche au volant

Appuyer sur  au volant.



Le système audio est mis en sourdine, un message vocal vous invite à prononcer une commande et des

menus d'aide avec les commandes les plus importantes actuellement disponibles s'affichent.

La reconnaissance vocale est disponible pour parler après un bip.

Vous pouvez maintenant énoncer une commande vocale pour initier une fonction du système (par exemple en écoutant une station radio préréglée).

Réglage du volume des invites vocales

Appuyer sur le bouton de volume du volant de direction vers le haut (augmentation du volume)  ou vers le bas (diminution du volume) .

Interruption d'une invite vocale

En tant qu'utilisateur expérimenté, vous pouvez interrompre une invite vocale par une brève pression de  sur le volant.

Alternativement, vous pouvez dire « Régler le mode dialogue expert ».

Un signal sonore retentit immédiatement et une commande peut être dite sans avoir à attendre.

Annulation d'une séquence de dialogue

Pour annuler une séquence de dialogue et pour désactiver la reconnaissance vocale, appuyer sur  au volant de direction.

Si vous ne dites aucune commande pendant un certain temps, ou si vous dites des commandes qui ne sont pas reconnues par le système, une séquence de dialogue est automatiquement annulée.

Fonctionnement via les commandes vocales

Suivre les consignes vocales et affichées.

Pour de meilleurs résultats :

- Écoutez l'invite vocale et attendez le signal sonore avant de dire une commande ou de répondre.
- Lire à l'écran des exemples de commande.
- Pour interrompre l'invite vocale, appuyer à nouveau sur .
- Attendre le bip, puis énoncer la commande naturellement, ni trop rapidement ni trop lentement.



Généralement, les commandes peuvent être dites en une seule commande.

Application d'intercommunication vocale

Activation de la reconnaissance vocale

Maintenir enfoncé « au volant de direction jusqu'à ce qu'une session de reconnaissance vocale débute.

Réglage du volume des invites vocales

Faire tourner  sur le panneau de commande ou appuyer sur le bouton de volume du volant de direction vers le haut (augmentation de volume)  ou vers le bas (diminution de volume) .

Désactivation de la reconnaissance vocale

Appuyer sur  au volant. La session de reconnaissance vocale est terminée.

Téléphone

Remarques générales	85
Connexion Bluetooth	86
Fonctionnement	87
Téléphones mobiles et équipement radio C.B.	90

Remarques générales

La fonction de téléphone vous offre la possibilité d'avoir des conversations téléphoniques via un micro et des haut-parleurs dans le véhicule, ainsi que d'utiliser les fonctions les plus importantes de votre téléphone mobile par l'intermédiaire de l'Infotainment System du véhicule. Pour utiliser la fonction de téléphone, le téléphone portable doit être connecté à l'Infotainment System via Bluetooth.

Toutes les fonctions du téléphone ne sont pas acceptées par tous les téléphones mobiles. Les fonctions téléphoniques utilisables dépendent du téléphone portable correspondant et du fournisseur de services. Vous pouvez trouver davantage d'informations sur le sujet dans les instructions d'utilisation de votre téléphone mobile, vous pouvez également vous renseigner auprès de votre fournisseur de services.

Remarques importantes concernant l'utilisation et la sécurité routière

Attention

Les téléphones mobiles ont un effet sur votre environnement. C'est pourquoi des directives et règlements de sécurité ont été édictés. Vous devriez être familiarisé avec les directives applicables avant d'utiliser le téléphone.

Attention

L'utilisation de la fonction mains libres en roulant peut être dangereuse car votre concentration est réduite quand vous êtes au téléphone. Parquez votre véhicule avant d'utiliser la fonction mains libres. Suivez les réglementations du pays dans lequel vous vous trouvez à présent.

N'oubliez pas respecter les réglementations spéciales s'appliquant dans des zones particulières et

éteignez toujours votre téléphone mobile si son utilisation est interdite, si le téléphone mobile provoque des interférences ou si une situation dangereuse peut survenir.

Bluetooth

La fonction de téléphone est certifiée par le Groupe d'intérêt spécial (SIG) Bluetooth.

Vous pouvez trouver sur Internet davantage d'informations relatives aux spécifications, à l'adresse <http://www.bluetooth.com>.

Connexion Bluetooth

Bluetooth est une norme radio de connexion sans fil utilisée par exemple par les téléphones mobiles, les smartphones ou d'autres appareils.

Couplage d'un appareil

Pendant le processus de jumelage, l'échange de code PIN entre l'appareil Bluetooth et l'Infotainment System et la connexion des appareils Bluetooth avec l'Infotainment System sont exécutés.

Remarque

- Deux appareils Bluetooth jumelés peuvent être connectés simultanément à l'Infotainment System. Un appareil en mode mains libres, l'autre en mode audio streaming. Voir la description qui suit des réglages de profil Bluetooth.

Cependant, deux appareils ne peuvent être utilisés simultanément en mode mains libres.

- Le couplage n'a besoin d'être effectué qu'une seule fois, à moins que l'appareil ne soit supprimé de la liste des appareils couplés. Si l'appareil a déjà été

connecté, l'Infotainment System établit automatiquement la communication.

- L'utilisation du Bluetooth décharge considérablement la batterie du dispositif. Par conséquent, connecter le périphérique au port USB pour le charger.

Couplage d'un nouvel appareil

1. Activer la fonction Bluetooth du périphérique Bluetooth. Pour de plus amples informations, voir les instructions d'utilisation de l'appareil Bluetooth.

2. Appuyer sur  puis effleurer **Recherche Bluetooth**.

Une recherche de tous les appareils Bluetooth dans l'environnement proche est exécutée.

3. Sélectionner l'appareil Bluetooth à jumeler dans la liste affichée.

4. Confirmer la procédure de couplage :

- Si le protocole SSP (couplage simplifié) est pris en charge :

Confirmez les messages de l'Infotainment System et de l'appareil Bluetooth.

- Si le protocole SSP (couplage simplifié) n'est pas pris en charge :

Sur l'Infotainment System : un message s'affiche vous demandant de saisir un code PIN sur votre appareil Bluetooth.

Sur l'appareil Bluetooth : entrez le code PIN et confirmez.

L'Infotainment System et l'appareil sont couplés.

5. Le répertoire téléphonique est automatiquement téléchargé dans l'Infotainment System. Selon le téléphone, l'Infotainment System doit pouvoir accéder au répertoire téléphonique. Si nécessaire, confirmer les messages affichés sur le périphérique Bluetooth.

Si cette fonction n'est pas prise en charge par l'appareil Bluetooth, le message correspondant s'affiche.

Opérations sur les appareils jumelés

Appuyer sur , sélectionner **TEL** et sélectionner **Connexion Bluetooth**.

Une liste de tous les périphériques couplés s'affiche.

Modification des réglages de profil Bluetooth

Effleurer  à côté de l'appareil jumelé désiré.

Activer ou désactiver les réglages de profil comme désirés et confirmer vos réglages.

Connexion d'un appareil couplé

Les appareils jumelés mais non connectés sont identifiés par .



Sélectionner l'appareil désiré pour le connecter.

Déconnexion d'un appareil

L'appareil connecté actuellement est identifié par .

Sélectionner l'appareil à déconnecter.

Effacement d'un appareil jumelé

Effleurer  dans le coin supérieur droit de l'écran pour afficher les icônes  à côté de chaque appareil jumelé.

Effleurer  à côté de l'appareil Bluetooth que vous désirez supprimer et confirmer le message affiché.

Fonctionnement

Une fois qu'une connexion a été établie via Bluetooth entre votre téléphone mobile et l'Infotainment System, vous pouvez utiliser la plupart des fonctions de votre téléphone mobile via l'Infotainment System.

Remarque

En mode mains libres, l'utilisation du téléphone mobile est toujours possible, par ex. pour prendre un appel ou régler le volume.

Après l'établissement d'une connexion entre le téléphone mobile et l'Infotainment System, les données du téléphone sont transmises à l'Infotainment System. Ceci peut prendre

un certain temps en fonction du téléphone mobile et de la quantité de données à transférer. Pendant cette période, les possibilités d'utilisation du téléphone via l'Infotainment System sont limitées.

Remarque

Certains téléphones portables ne prennent pas complètement en charge la fonction de téléphone. Par conséquent, des différences avec la gamme des fonctions décrites ci-dessous est possible.

Menu principal Téléphone

Appuyer sur  pour afficher le menu principal de téléphone.

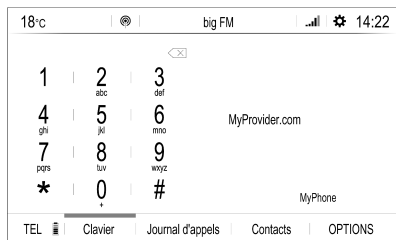

Remarque

Le menu principal du téléphone est uniquement disponible si un téléphone portable est connecté à l'Infotainment System par Bluetooth. Pour une description détaillée ↪ 86.

De nombreuses fonctions du téléphone peuvent maintenant être contrôlées via le menu principal du téléphone (et les sous-menus associés) et via les commandes au volant spécifiques du téléphone.

Faire un appel téléphonique

Entrer un numéro de téléphone

Saisir un numéro de téléphone en utilisant le clavier du menu principal de téléphone.

Dès que des chiffres sont saisis, les entrées correspondantes de la liste des contacts s'affichent par ordre alphabétique.

Effleurer l'entrée désirée de la liste pour lancer un appel téléphonique.

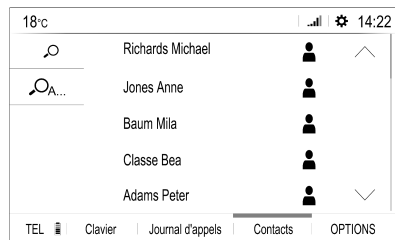

Utilisation de la liste des contacts

La liste de contacts comporte toutes les données du répertoire téléphonique de l'appareil Bluetooth connecté. Sélectionner **Contacts** pour consulter la liste des contacts.



Recherche d'un contact

Les contacts sont classés par prénom ou nom de famille. Pour modifier l'ordre, toucher **OPTIONS** puis .

Pour faire défiler la liste, toucher  ou .

Pour rechercher un contact au moyen du clavier, effleurer .

Pour rechercher un contact par sa première lettre, toucher  et sélectionner la lettre correspondante.

Modification ou suppression d'un contact

Sélectionner  près du contact puis sélectionner l'option désirée.

Utilisation de l'historique des appels

Tous les appels entrants, sortants ou manqués sont enregistrés.

Pour consulter l'historique des appels, sélectionner **Journal d'appels**.

Sélectionner l'entrée désirée de la liste pour lancer un appel.

Appel téléphonique arrivant

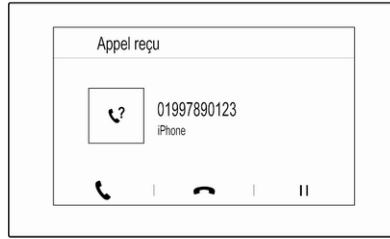

Si un mode audio, par ex. la radio ou le mode USB, est actif au moment d'un appel entrant, la source audio est mise en sourdine et reste en sourdine jusqu'à ce que l'appel soit terminé.

Un message avec le numéro de téléphone ou le nom de l'appelant est affiché.





Pour répondre à l'appel, effleurer .

Pour rejeter l'appel, effleurer .

Pour mettre l'appel en attente, effleurer . Pour reprendre l'appel, effleurer .

Pour mettre en sourdine le microphone de l'Infotainment System, toucher **Micro Off** et apparaît alors. Pour annuler la fonction de sourdine, appuyer à nouveau sur .

Pour poursuivre la conversation via le téléphone mobile (en mode privé), effleurer . Pour réactiver la conversation via l'Infotainment System, toucher à nouveau .

Remarque

Si vous quittez le véhicule et si vous le verrouillez pendant que vous êtes toujours en conversation téléphonique en mode privé, l'Infotainment System reste en fonction jusqu'à ce que vous ayez quitté la zone de réception Bluetooth de l'Infotainment System.

Toujours placer les appels entrants en attente

Pour des raisons de sécurité, la fonction téléphonique peut placer tous les appels entrants en attente par défaut.

Pour activer cette fonction, sélectionner **OPTIONS** puis toucher longuement  jusqu'à ce que la fonction soit activée.

Téléphones mobiles et équipement radio C.B.

Instructions d'installation et consignes de fonctionnement

Lors du montage et de l'utilisation d'un téléphone mobile, il est impératif de respecter les instructions de montage spécifiques au véhicule ainsi que les instructions d'utilisation du fabricant du téléphone et du dispositif mains libres. Le non-respect de ces instructions invalide l'approbation du type de véhicule (directive EU 95/54/CE).

Recommandations pour un fonctionnement sans problème :

- Antenne extérieure installée professionnellement pour obtenir la portée maximale possible
- Puissance d'émission maximale de 10 W
- Lors du choix de l'endroit d'installation du téléphone, considérer la Remarque correspondante dans le Manuel du propriétaire, chapitre **Système d'airbags**.

Demander conseil sur les endroits de montage prévus pour l'antenne extérieure et le support ainsi que sur l'utilisation d'appareils dont la puissance d'émission est supérieure à 10 W.

L'utilisation d'un dispositif mains libres sans antenne extérieure pour des téléphones aux standards GSM 900/1800/1900 et UMTS est uniquement permise quand la puissance d'émission maximale du téléphone mobile ne dépasse pas 2 W pour les GSM 900 et 1 W pour les autres.

Pour des questions de sécurité, n'utilisez pas le téléphone en cours de conduite. Même l'usage de dispositifs mains-libres peut vous distraire du trafic.

Attention

L'utilisation d'appareils radio et de téléphones mobiles qui ne correspondent pas aux standards de téléphones mobiles mentionnés ci-dessus n'est autorisée qu'avec une antenne appliquée à l'extérieur du véhicule.

Avertissement

Si les instructions mentionnées ci-dessus ne sont pas respectées, les téléphones mobiles et appareils radio peuvent entraîner, en cas de fonctionnement à l'intérieur de l'habitacle sans antenne extérieure, des défaillances de l'électronique du véhicule.

Index alphabétique

A	
Activation d'images USB.....	80
Activation de l'audio USB.....	79
Activation de la musique Bluetooth	79
Activation de la radio.....	74
Activation du téléphone.....	87
Affichage	
modification de la langue.....	71
réglage de l'intensité lumineuse	71
Affichage d'images.....	80
Appel	
Appel entrant.....	87
Faire un appel téléphonique.....	87
Fonctions disponibles	
pendant la conversation.....	87
Sonnerie.....	87
B	
Balance.....	70
Bluetooth	
Connexion Bluetooth.....	86
Connexion d'un appareil.....	78
Couplage.....	86
Menu Musique Bluetooth.....	79
Remarques générales.....	78
Téléphone.....	87
C	
Choix de gamme d'ondes.....	74
Commandes de base.....	68
Connexion Bluetooth.....	86
Contacts.....	87
Couplage.....	86
D	
DAB	
Liaison FM-DAB.....	76
Date	
réglage.....	71
Digital Audio Broadcasting.....	76
E	
Égaliseur.....	70
Éléments de commande	
Infotainment System.....	62
Volant.....	62
Enregistrer des stations.....	74
Entrée AUX.....	79
F	
Fader.....	70
Fichiers audio.....	78
Fichiers d'images.....	78
Fonction antivol	61
Fonctionnement.....	65, 74, 87
Menu.....	68
Périphériques.....	78
Radio.....	74
Téléphone.....	87
Formats de fichiers.....	78
Fichiers audio.....	78
Fichiers d'images.....	78

H		R	
Heure		Radio	
réglage.....	71	Activation.....	74
Historique des appels.....	87	Annonces DAB.....	76
I		Choisir la gamme d'ondes.....	74
Informations générales.....	82	Configurer le DAB.....	76
L		Configurer le RDS.....	75
Lecture audio.....	79	Digital Audio Broadcasting	
M		(DAB).....	76
Mise à jour de logiciel.....	71	Enregistrer des stations.....	74
Mise en fonction de		Préréglages.....	74
l'Infotainment System.....	65	Radio Data System (RDS).....	75
Mode silencieux.....	65	Recherche de stations.....	74
Modification de la langue		Récupérer des stations.....	74
d'affichage.....	71	Régional.....	75
P		Régionalisation.....	75
Panneau de commande		Syntonisation de station.....	74
Infotainment.....	62	Utilisation.....	74
Paramétrages personnels.....	71	Radio Data System	75
Paramètres de tonalité.....	70	RDS.....	75
Paramètres de volume.....	71	Reconnaissance vocale.....	82
Préréglages		Récupérer des stations.....	74
Enregistrer des stations.....	74	Régional.....	75
Récupérer des stations.....	74	Régionalisation.....	75
Présentation des éléments de		Réglage de l'heure et de la date... 71	
commande.....	62	Réglages d'affichage.....	80
Projection de téléphone.....	80	Réglages d'usine par défaut.....	71
		Réglages de profil.....	71
		Réglages du système.....	71
		Remarques générales.....	78, 85
			Applications smartphone.....
			78
			Bluetooth.....
			78
			DAB.....
			76
			Infotainment System.....
			60
			Téléphone.....
			85
			USB.....
			78
			Répertoire tél.....
			87
		S	
		Smartphone.....	78
		Projection de téléphone.....	80
		Sonnerie.....	87
		Volume de sonnerie.....	71
		T	
		Téléphone	
		Appel entrant.....	87
		Bluetooth.....	85
		Connexion Bluetooth.....	86
		Contacts.....	87
		Entrer un numéro.....	87
		Fonctions disponibles	
		pendant la conversation.....	87
		Historique des appels.....	87
		Menu principal Téléphone.....	87
		Remarques générales.....	85
		Répertoire tél.....	87
		Téléphones mobiles et	
		équipement radio C.B.	90

U

USB

Connexion d'un appareil.....	78
Menu Audio USB.....	79
Menu Images USB.....	80
Remarques générales.....	78

Utilisation..... 83

Bluetooth.....	78
Menu.....	68
Radio.....	74
Téléphone.....	87
USB.....	78

Utilisation d'applications

smartphone.....	80
-----------------	----

Utilisation de menu..... 68

V

Volume

Fonction sourdine.....	65
Réglage du volume.....	65
Sortie vocale.....	71
Volume automatique.....	71
Volume compensé par rapport à la vitesse.....	71
Volume de sonnerie.....	71
Volume du bip tactile.....	71

Volume automatique..... 71

Volume de sortie vocale..... 71

Volume du bip tactile..... 71

Radio (Infotainment System)

Introduction	96
Fonctionnement de base	103
Radio	108
Périphériques	112
Reconnaissance vocale	116
Téléphone	117
Index alphabétique	124

Introduction

Remarques générales	96
Fonction antivol	96
Présentation des éléments de commande	97
Fonctionnement	101

Remarques générales

Remarque

Ce manuel décrit toutes les options et fonctions disponibles des divers Infotainment Systems. Certaines descriptions, y compris celles des fonctions d'affichage et de menus, peuvent ne pas s'appliquer à votre véhicule en raison de la variante du modèle, des spécifications du pays, de l'équipement spécial ou des accessoires.

Remarques importantes concernant l'utilisation et la sécurité routière

Attention

L'Infotainment System doit être utilisé de sorte que le véhicule puisse toujours être conduit sans danger.

En cas de doute, arrêter le véhicule avant d'utiliser l'Infotainment System.

Réception radio

La réception radio peut entraîner des sifflements, des bruits, des distortions acoustiques ou une absence de réception dus à :

- des variations de distance par rapport à l'émetteur
- une réception multivoie par réflexions
- des effets d'écran

Fonction antivol

L'Infotainment System est équipé d'un système de sécurité électronique servant d'antivol.

Grâce à cette protection, l'Infotainment System fonctionne uniquement dans votre véhicule et n'est d'aucune utilité pour un voleur.

Présentation des éléments de commande

Panneau de commande

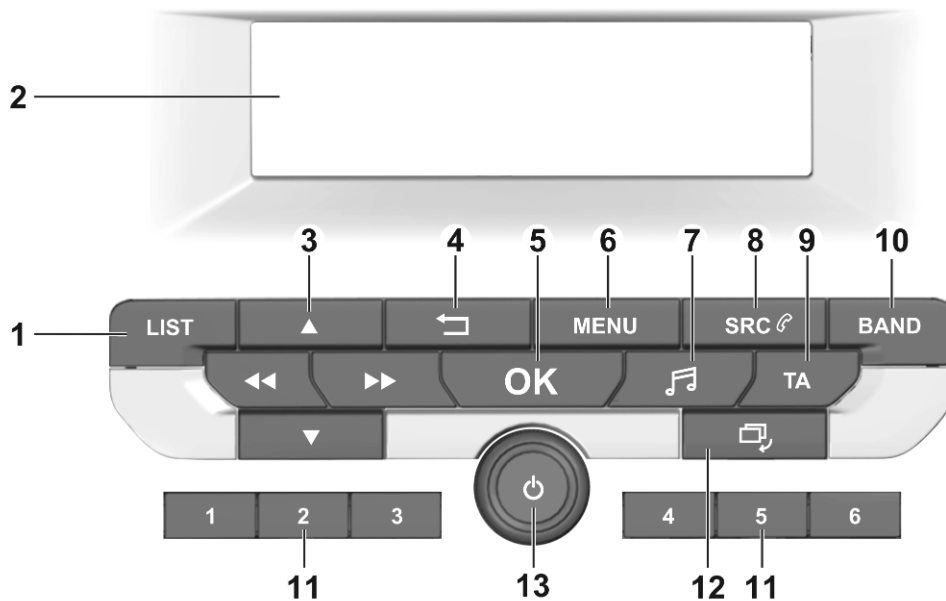

1 LIST

Radio : appui bref :
affichage de liste des
émetteurs. Appui long :
mise à jour de la liste
d'émetteurs 108

Média : appui bref :
affichage de liste des
répertoires. Appui long :
affichage des options de
liste de pistes 113

2 Affichage d'informations**3 ▲ / ▼**

Radio : appui bref :
recherche manuelle
d'émetteur 108

Média : appui bref :
sélection de dossier,
genre, artiste ou liste de
lecture suivant(e) ou
précédent(e). Appui long :
défilement dans une liste 113



Radio : appui bref :
recherche automatique
d'émetteur pour l'émetteur
précédent ou suivant.
Appui long : recherche
vers le haut ou le bas 108

Média : appui bref :
sélection de piste
précédente ou suivante.
Appui long : avance rapide
ou rebobinage 113

4 ←

Menu : recul d'un niveau 103

Saisie : effacer le dernier
caractère ou l'ensemble
des caractères saisis 119

5 OK

Appui bref : confirmation
d'un réglage ou ouverture
d'un sous-menu 103

6 MENU

Appui bref : affichage de la
page d'accueil 103

7 🎵

Appui bref : ouverture de
menu pour les réglages de
tonalité et de volume 104

8 SRC

Appui bref : basculement
entre les sources audio 108

Appui long : ouverture du
menu de téléphone si un
téléphone est connecté 119



9 TA

Appui bref : activation ou
désactivation des
annonces de circulation 109

Appui long : ouverture des
réglages TA 110

10 BAND

Appui bref : basculement
entre les bandes de
fréquences 108

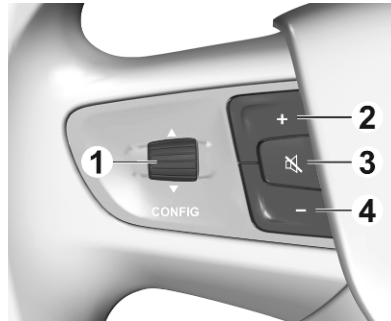

- 11 Boutons de présélection
- Appui bref : sélection de favoris 108
- Appui long : sauvegarde des émetteurs radio comme favoris 108
- 12 
- Appui bref : basculement entre les différents modes d'affichage 101
- Appui long : désactivation de l'affichage (le son reste actif) 101
- 13 
- Si arrêté, appui court : mettre sous tension 101
- Si en marche, appui court : mise en sourdine ; appui long : mise hors tension 101
- Tourner : régler le volume ... 101

Commandes au volant

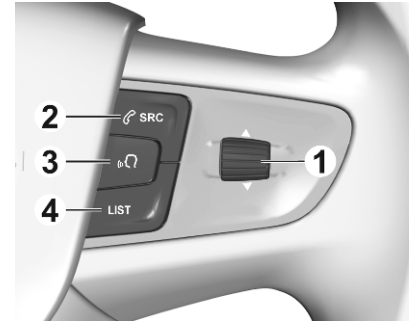

- 1 ▲ / ▼
Basculer entre les menus du centre d'informations du conducteur
- 2 +
Augmenter le volume
- 3 
Mettre le son audio en sourdine
- 4 -
Diminuer le volume



- 1 ▲ / ▼
Diffuser la station de radio/ chanson suivante ou précédente
- 2  SRC
Basculer entre les sources audio ou ouvrir le menu du téléphone si un téléphone est connecté
- 3 
Activer ou désactiver la reconnaissance vocale

4 LIST

Afficher la liste des stations de radio ou la liste des dossiers

Commandes sur la colonne de direction

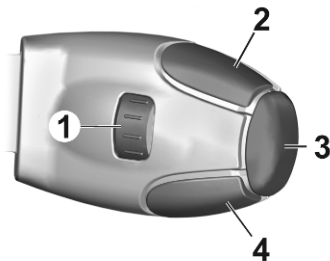

1 ▲ / ▼

Diffuser la station de radio/
chanson suivante ou précédente

2 LIST

Afficher la liste des
stations de radio ou la liste
des dossiers

3 OK

Confirmer une sélection
dans l'affichage d'informations

4 SRC/TEL

Basculer entre les sources
audio ou ouvrir le menu du
téléphone si un téléphone
est connecté

Fonctionnement

Éléments de commande

L'Infotainment System est commandé par des boutons de fonction, des boutons de navigation et des menus qui s'affichent à l'écran.

Les sélections se font au choix via :

- le panneau de commande de l'Infotainment System ↷ 97
- commandes au volant ↷ 97

Allumer/éteindre l'Infotainment System

Appuyer brièvement sur . Lorsque vous allumez l'Infotainment System, la dernière source sélectionnée est activée.

Remarque

Certaines fonctions de l'Infotainment System ne sont disponibles que si le contact est mis ou que le moteur est en marche.

Appuyer à nouveau sur  pour désactiver le système.



Arrêt automatique

Si l'Infotainment System est activé en appuyant sur  pendant que le contact est coupé, il est désactivé automatiquement après un certain temps.

Réglage du volume

Tourner . Le réglage actuel est mentionné sur l'affichage.

Quand l'Infotainment System est allumé, le dernier volume réglé est utilisé.

Volume compensé par rapport à la vitesse

Lorsque la fonction de volume automatique est activée ↷ 104, le volume est adapté automatiquement pour s'adapter au bruit de la chaussée et du vent pendant le trajet.

Fonction sourdine

Appuyer sur  au volant de direction pour réduire au silence les sources audio.

Pour annuler la fonction de sourdine, appuyer à nouveau sur .



Modification du mode d'affichage

Trois modes d'affichage sont disponibles :

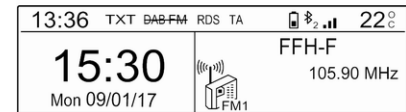
- affichage plein écran
- affichage divisé avec informations d'heure et de date du côté gauche de l'écran
- écran noir



Appuyer de manière répétitive sur  pour basculer entre le mode d'affichage plein écran et le mode d'affichage divisé.

Maintenir enfoncé  pour désactiver l'affichage tout en maintenant le son actif. Appuyer à nouveau sur  pour réactiver l'affichage.

Modes de fonctionnement

Radio

Appuyer de manière répétitive sur **BAND** pour basculer entre les différentes bandes de fréquences et pour sélectionner la bande de fréquences désirée.

Pour une description détaillée des fonctions de la radio, ↗ 108.

Périphériques

Appuyer de manière répétée sur **SRC**  pour basculer entre les différentes sources audio.

Pour une description détaillée sur le raccordement et le fonctionnement des périphériques ↗ 112.

Téléphone

Avant de pouvoir utiliser la fonction téléphone, une connexion à un appareil Bluetooth doit être établie. Pour une description détaillée ↗ 118.

Appuyer sur **MENU** pour afficher la page d'accueil. Sélectionner **Téléphone** en appuyant sur ◀◀ et sur ▶▶ puis appuyer sur **OK** pour confirmer. Le menu du téléphone s'affiche.

Pour une description détaillée de l'utilisation du téléphone portable via l'In-fotainment System ↗ 119.

Fonctionnement de base

Commandes de base 103
 Réglages de tonalité et de volume 104
 Réglages du système 106

Commandes de base

Bouton OK

Appuyer sur **OK** :

- pour confirmer ou activer l'option sélectionnée
- pour confirmer une valeur définie
- pour activer ou désactiver une fonction
- pour ouvrir un menu

Bouton ↩

Appuyer sur ↩ :

- pour quitter un menu
- pour passer d'un sous-menu au niveau de menu supérieur

Exemple d'utilisation de menu

Sélectionner une option

Appeler
Numéroter
Répertoire
Journal
Boîte vocale

Faire tourner ▲, ▼, ◀ ou ▶ pour déplacer le curseur (= l'arrière-plan coloré) vers l'option désirée.

Appuyer sur **OK** pour confirmer l'option sélectionnée.

Activer un paramètre

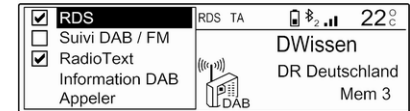

Appuyer sur ▲, ▼, ◀ ou ▶ pour sélectionner le réglage désiré.

Appuyer sur **OK** pour activer le réglage.

Définir une valeur

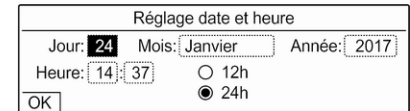

Appuyer sur ◀ ou ▶ pour sélectionner la valeur actuelle du réglage.

Appuyez sur **OK** pour valider la sélection.

Appuyer sur ◀◀ ou ▶▶ pour régler la valeur désirée.

Appuyer sur **OK** pour confirmer la valeur définie.

Le curseur passe ensuite à la valeur du réglage suivant. Pour passer à la valeur d'un autre réglage, appuyer sur ▲, ▼, ◀◀ ou ▶▶. Si les valeurs de tous les réglages sont fixées, sélectionner **OK** sur l'affichage et appuyer sur **OK**.

Réglage d'un paramètre

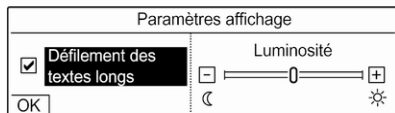

Sélectionner le réglage désiré et appuyer sur **OK**.

Appuyer sur ◀◀ ou ▶▶ jusqu'à ce que le réglage soit celui désiré.

Sélectionner **OK** sur l'affichage et appuyer sur **OK** pour confirmer le réglage.

Saisir une série de caractères

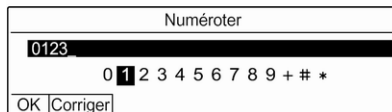

Pour saisir des séquences de caractères, tels que des numéros de téléphone :

Appuyer sur ◀◀ ou ▶▶ pour sélectionner le caractère désiré.

Appuyer sur **OK** pour confirmer le caractère sélectionné.

Le dernier caractère de la séquence de caractères peut être supprimé en sélectionnant **Corriger** sur l'affichage et en appuyant sur **OK**.

Pour modifier la position du curseur dans la séquence de caractères déjà saisie, sélectionner la séquence de caractères et appuyer sur ◀◀ ou ▶▶ pour déplacer le curseur à la position désirée.

Pour confirmer la séquence de caractères, appuyer sur ▼ pour sélectionner **OK** sur l'affichage puis appuyer sur **OK**.

Réglages de tonalité et de volume

Au menu des réglages de tonalité et de volume, les caractéristiques de tonalité et les réglages de volume peuvent être réglés.

Les réglages de la page 1 peuvent être déterminés individuellement pour chaque source audio. Les réglages de la page 2 sont déterminés pour toutes les sources audio.

Appuyer sur 🎵 pour ouvrir le menu des réglages de tonalité et de volume.

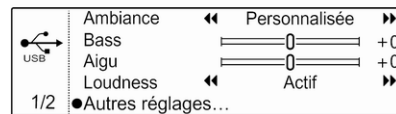



Appuyer à nouveau sur  pour afficher la seconde page des réglages de tonalité et de volume. Alternativement, sélectionner **Autres réglages...**

Réglage du son

Pour modifier le son de l'Infotainment System, sélectionner un style de tonalité ou régler manuellement les caractéristiques de tonalité.

Style de tonalité



Pour activer un style de tonalité, sélectionner **Ambiance**. Pour basculer entre les différents styles de tonalité, appuyer de manière répétitive sur  ou .

Si le style de tonalité est réglé sur **Personnalisée**, **Bass** et **Aigu** peuvent être réglés manuellement.

Réglage des basses et des aigus

Pour augmenter ou diminuer les basses fréquences, sélectionner **Bass**.

Pour augmenter ou diminuer les hautes fréquences, sélectionner **Aigu**.



Appuyer de manière répétitive sur  ou  pour ajuster les réglages.

Remarque

Si les réglages de **Bass** ou **Aigu** sont réglés, le style de tonalité est réglé sur **Personnalisée**.

Loudness

L'Infotainment System possède une fonction de compensation de brillance pour une meilleure qualité sonore aux bas volumes. Il est réglé sur **Actif** par défaut.

Pour modifier le réglage de brillance, sélectionner **Loudness**. Appuyer sur  ou  pour basculer entre les réglages **Actif** et **Inactif**.



Distribution de volume

La répartition du volume dans l'habitacle peut être optimisée pour le conducteur ou pour tous les passagers.

Sélectionnez **Répartition**. Appuyer sur  ou  pour basculer entre les réglages **Conducteur** et **Tous passagers**.

Si **Conducteur** est sélectionné, l'équilibre de volume est automatiquement optimisé pour le conducteur.

Si **Tous passagers** est sélectionné, la répartition de volume entre les côtés gauche et droit de l'habitacle peut être réglée manuellement.

Sélectionnez **Balance**. Appuyer de manière répétitive sur  pour déplacer le point de niveau sonore le plus élevé vers la gauche ou sur  pour déplacer le point de niveau de volume le plus élevé vers le côté droit.

Réglage de volume automatique

Le volume de l'Infotainment System peut être réglé automatiquement en fonction de la vitesse du véhicule.

Sélectionnez **Volume auto..** Appuyer sur  ou  pour basculer entre les réglages **Actif** et **Inactif**.

Réglages du système

Configuration de système

Ouvrir le menu des réglages pour réaliser certaines configurations de base du système, telles que :

- Le réglage de l'affichage des unités pour la température ou la consommation de carburant
- Le changement de langue d'affichage
- Le réglage de la date et de l'heure

Changement de la langue d'affichage

Appuyer sur **MENU**, puis sélectionner **Personnalisation - Configuration**.

Sélectionner **Configuration afficheur** puis sélectionner **Choix de la langue**.

Pour régler la langue des textes de menu, sélectionner la langue désirée et appuyer sur **OK**.

Réglage de l'heure et de la date

Appuyer sur **MENU**, puis sélectionner **Personnalisation - Configuration**.

Sélectionner **Configuration afficheur** puis sélectionner **Réglage date et heure**.

Changement du format d'heure

Pour modifier le format d'heure, sélectionner **12h** ou **24h** et appuyer sur **OK**.

Réglage date et heure		
Jour: <input type="text" value="24"/>	Mois: <input type="text" value="Janvier"/>	Année: <input type="text" value="2017"/>
Heure: <input type="text" value="14"/> <input type="text" value="37"/>	<input type="radio"/> 12h <input checked="" type="radio"/> 24h	
<input type="button" value="OK"/>		

Réglage de l'heure et de la date

Par défaut, l'heure et la date affichées sont réglées automatiquement par le système.

Pour régler manuellement l'heure et la date affichées :

Sélectionner la valeur des réglages désirés, par exemple **Jour** et appuyer sur **OK**.

Appuyer sur ▲ ou ▼ pour régler la valeur désirée et appuyer sur **OK** pour confirmer.

Pour confirmer la date et l'heure, sélectionner **OK** sur l'affichage.

Réglage de l'écran

Appuyer sur **MENU**, puis sélectionner **Personnalisation - Configuration**.

Sélectionner **Configuration afficheur** puis sélectionner **Personnalisation affichage**.

Fonction de défilement du texte

Si de longs textes à l'écran doivent défiler automatiquement, activer **Défilement des textes longs**.

Paramètres affichage	
<input checked="" type="checkbox"/> Défilement des textes longs	Luminosité <input type="text" value="0"/>
<input type="button" value="OK"/>	<input type="button" value="☰"/> <input type="button" value="☲"/> <input type="button" value="☱"/>

Sélectionner **OK** sur l'affichage.

Si **Défilement des textes longs** est désactivé, les longs textes sont tronqués.

Réglage de l'intensité lumineuse

Dans la section **Luminosité**, sélectionner **+** ou **-** pour augmenter ou diminuer l'intensité lumineuse de l'écran.

Appuyer sur **OK** pour confirmer puis appuyer de manière répétitive sur **OK** pour régler l'intensité lumineuse au niveau désiré.

Pour confirmer le réglage de luminosité, sélectionner **OK** sur l'écran.

Réglage des unités de température et de consommation de carburant

Appuyer sur **MENU**, puis sélectionner **Personnalisation - Configuration**.

Sélectionner **Configuration afficheur** puis sélectionner **Choix des unités**.

Sélectionner l'unité désirée et appuyer sur **OK**.

Sélectionner **OK** sur l'affichage.

Choix des unités	
<input checked="" type="radio"/> l/100 km	<input checked="" type="radio"/> °Celsius
<input type="radio"/> mpg	<input type="radio"/> °Fahrenheit
<input type="radio"/> km/l	
OK	

Radio

Fonctionnement	108
Recherche de stations	108
Radio Data System	109
Digital Audio Broadcasting	110

Fonctionnement

Appuyer à plusieurs reprises sur **BAND** pour basculer entre les différentes bandes de fréquences. Sélectionner la gamme d'ondes souhaitée.

Alternativement, appuyer de manière répétitive sur **SRC**  pour basculer entre toutes les sources audio et sélectionner la bande d'onde désirée.



Le dernier émetteur sélectionné dans la bande d'onde concernée est lu.

Recherche de stations

Recherche automatique de stations

Appuyer sur **◀◀** ou **▶▶** pour écouter l'émetteur précédent ou suivant dans la mémoire d'émetteur.

Recherche manuelle d'émetteurs

Enfoncer et maintenir **◀◀** ou **▶▶**. Relâcher quand la fréquence requise est presque atteinte.

La prochaine station captable est cherchée et est automatiquement diffusée.

Syntonisation de station

Maintenir enfoncé **▲** ou **▼** pour régler manuellement la fréquence désirée.

Listes de stations

Les émetteurs les mieux reçus dans votre actuelle zone sont enregistrés dans la liste des stations de la bande de fréquences concernée.

Affichage de la liste d'émetteurs

Appuyer sur **LIST** pour afficher la liste des stations de la bande de fréquences active actuellement.

Faire défiler la liste et sélectionner la station désirée.

Remarque

L'émetteur diffusé actuellement est marqué avec **▶**.

Mise à jour de la liste des émetteurs

Maintenir enfoncé **LIST** jusqu'à un message indiquant le processus de mise à jour affiché.

La liste des émetteurs est mise à jour.

Boutons de présélection

Les six émetteurs radio favoris de chaque bande de fréquences peuvent être enregistrés sur les boutons de présélection. En appuyant sur un des boutons de présélection, la page des favoris s'affiche.

Remarque

L'émetteur diffusé actuellement est marqué avec ►.

Enregistrement des émetteurs présélectionnés

Pour enregistrer un émetteur sur un bouton de présélection, activer la bande de fréquences désirée et l'émetteur. Lorsque l'émetteur diffuse, maintenir enfoncé un des boutons de présélection **1...6** sur lequel l'émetteur désiré doit être enregistré.

Le nom d'émetteur ou la fréquence s'affiche à côté du favori concerné sur l'écran.

Récupération d'émetteurs préenregistrés

Pour retrouver un émetteur enregistré comme favori, appuyer sur le bouton de présélection concerné **1...6**.

Radio Data System

Radio Data System (RDS) est un service des stations FM qui facilite considérablement la recherche d'une station donnée et sa bonne réception.

Fréquences alternatives

Si le signal FM d'un émetteur est trop faible pour être capté par le récepteur, l'Infotainment System peut rechercher automatiquement une fréquence FM alternative pour poursuivre le programme.

Activer la bande d'onde FM puis appuyer sur **OK** pour afficher le menu de la bande d'onde. Activer **RDS**.

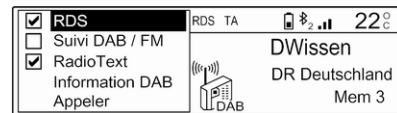

Si la recherche de fréquence alternative RDS est activée, **RDS** s'affiche dans la ligne supérieure de l'écran. Si un émetteur n'est pas RDS, **RDS** est barré.

Remarque

Cette fonction peut également être modifiée via les menus multimédias. Appuyez sur **MENU** puis sélectionnez **Multimédia**.

Texte radio

Le texte de radio contient l'information supplémentaire émise par les émetteurs, tels que le nom de l'émetteur, le titre ou l'artiste de la chanson en cours de lecture, les actualités, etc.

Activer la bande d'onde FM puis appuyer sur **OK** pour afficher le menu de la bande d'onde. Activer **RadioText**.

Si la fonction de texte de radio est activée, **TXT** s'affiche dans la ligne supérieure de l'écran. Si un émetteur ne prend pas en charge la fonction de texte de radio, **TXT** est barré.

Remarque

Cette fonction peut également être modifiée via les menus multimédias. Appuyez sur **MENU** puis sélectionnez **Multimédia**.

Annonces sur la circulation (TA)

Les stations de service de messages sur la circulation sont des stations RDS diffusant des informations sur la circulation. Si cette fonction est activée, seuls les émetteurs d'information sur la circulation sont recherchés et diffusés.

La diffusion de radio et la lecture de média sont interrompues pendant la durée des annonces de circulation.

Pour activer ou désactiver les informations de circulation de l'Infotainment System, appuyez sur **TA**. Un message correspondant s'affiche confirmant votre action.

Si les annonces de circulation sont activées, **TA** s'affiche dans la ligne supérieure de l'écran. Si un émetteur ne diffuse pas d'informations de circulation, **TA** est barré.

Digital Audio Broadcasting

Digital Audio Broadcasting (DAB) diffuse les stations radio de manière numérique.

Les stations DAB sont repérées par le nom du programme à la place de la fréquence de diffusion.

Remarques générales

- Avec le DAB, plusieurs programmes (services) radio peuvent être diffusés sur un seul ensemble.
- Outre les services audio numériques de grande qualité, le DAB est également capable de diffuser des données relatives aux programmes et une multitude d'autres services de données, dont des informations sur le voyage et la circulation.

- Tant qu'un récepteur DAB donné peut détecter le signal envoyé par une station de diffusion (même si le signal est très faible), la restitution sonore est assurée.
- En cas de mauvaise réception, le volume est automatiquement réduit pour éviter que des sons désagréables ne soient entendus.
- Les interférences provoquées par des stations sur des fréquences proches (un phénomène typique de la réception AM et FM) n'existent pas en réception DAB.
- Si le signal DAB est réfléchi par des obstacles naturels ou des bâtiments, la qualité de la réception DAB s'améliore, alors que, dans le même cas, la réception AM ou FM est considérablement altérée.
- Lorsque la réception DAB est activée, le syntoniseur FM de l'Infotainment System reste actif en arrière-plan et recherche en continu les meilleures stations FM en réception. Si la fonction

TA ⇨ 109 est activée, les annonces de circulation de la station FM offrant la meilleure réception sont diffusées. Désactiver la fonction TA si la réception DAB ne doit pas être interrompue par les annonces de trafic FM.

Fréquences alternatives

Si le signal DAB d'un service est trop faible pour être capté par le récepteur, l'Infotainment System peut rechercher automatiquement une fréquence FM alternative pour poursuivre le programme.

Activer la bande d'onde FM puis appuyer sur **OK** pour afficher le menu de la bande d'onde. Activer **Suivi DAB / FM**.

Remarque

Cette fonction peut également être modifiée via les menus multimédias. Appuyez sur **MENU** puis sélectionnez **Multimédia**.

Si le suivi automatique DAB FM est activé, **DAB FM** s'affiche dans la ligne supérieure de l'écran. Si un émetteur ne prend pas en compte cette fonction, **DAB FM** est barré.

Détails d'émetteur DAB

Activer la bande d'onde FM puis appuyer sur **OK** pour afficher le menu de la bande d'onde.

Sélectionner **Information DAB** pour afficher l'information détaillée sur l'émetteur DAB en cours de diffusion.

Périphériques

Remarques générales	112
Lecture audio	113

Remarques générales

Port USB

Dans la console centrale se trouve un port USB qui sert à brancher des sources de données audio externes.

Remarque

La prise doit toujours rester propre et sèche.

Connexion d'un appareil USB

Un lecteur MP3, une clé USB ou une carte SD (via connecteur/adaptateur USB) peuvent être connectés au port USB. Un répartiteur USB n'est pas pris en charge. Si nécessaire, utiliser le câble de connexion approprié.

Remarque

Tous les périphériques auxiliaires ne sont pas pris en charge par l'Infotainment System. Vérifier la liste de compatibilité sur notre site Internet.

Lorsqu'ils sont connectés au port USB, diverses fonctions de ces périphériques peuvent être opérées via les commandes et les menus de l'Infotainment System.

L'Infotainment System crée automatiquement des listes de lecture lors de la connexion.

Déconnexion d'une clé USB

Appuyer sur  **SRC** pour sélectionner une source audio différente puis déposer la clé USB.

Avertissement

Évitez de déconnecter l'appareil en cours de lecture. Ceci peut endommager l'appareil ou l'Infotainment System.

Formats de fichiers

L'équipement audio prend en charge différents formats de fichier audio.

Musique Bluetooth

Connexion d'un appareil Bluetooth

Les sources audio Bluetooth (p.ex. les téléphones-baladeurs, lecteurs MP3 Bluetooth, etc.) peuvent être connectées sans fil à l'Infotainment System.

L'appareil Bluetooth externe doit être jumelé à l'Infotainment System
 ↗ 118.

Si l'appareil est jumelé mais n'est pas connecté à l'Infotainment System, établir la connexion via le menu
Gestion connexions Bluetooth :

Appuyer sur **MENU**, puis sélectionner **Connexions** . Sélectionner **Gestion connexions Bluetooth** puis choisir l'appareil Bluetooth désiré pour accéder à un sous-menu.

Pour servir de source audio, l'appareil doit être connecté comme lecteur média. Sélectionner **Connecter lecteur média** ou **Connecter téléphone + lecteur média** selon les besoins. L'appareil est connecté.

Déconnexion d'un appareil Bluetooth
 Appuyer sur **MENU**, puis sélectionner **Connexions** . Sélectionner **Gestion connexions Bluetooth** puis choisir l'appareil Bluetooth désiré pour accéder à un sous-menu.

Sélectionner **Déconnecter lecteur média** pour déconnecter l'appareil uniquement comme source audio

Bluetooth. Dans ce cas, la connexion pour la fonction téléphonique reste active.

Pour déconnecter complètement l'appareil, sélectionner **Déconnecter téléphone + lecteur média**.

Sélectionner **Oui** dans le message et appuyer sur **OK**.

Lecture audio

Lecture audio via le port USB

Activation de la fonction musicale USB

Si l'appareil n'est pas encore connecté au système d'info-divertissement, connecter l'appareil.

L'Infotainment System commute automatiquement en mode musique USB.

Si l'appareil est déjà connecté, appuyer de manière répétitive sur **SRC** pour passer en mode musique USB.

La lecture des plages audio débute automatiquement.

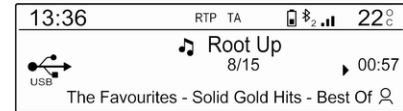

Lecture de la plage suivante ou précédente

Appuyer sur **▶▶** pour lire la piste suivante.

Appuyer sur **◀◀** pour lire la piste précédente.

Avance et recul rapides

Enfoncer et maintenir **◀◀** ou **▶▶**. Relâcher pour revenir au mode de lecture normal.

Lecture de dossier/artiste/liste de lecture suivant(e) ou précédent(e)

Appuyer sur **▼** pour lire le dossier, l'artiste, l'album ou la liste de lecture suivant(e) en fonction des options de liste de piste.

Appuyer sur **▲** pour lire le dossier, l'artiste, l'album ou la liste de lecture précédent(e) en fonction des options de liste de piste.

Menu de navigation

Le menu de navigation vous permet de rechercher une piste via des catégories.

Fonction Parcourir

Pour afficher la liste de navigation, appuyer sur **LIST**. Les pistes sont triées en catégories de dossiers, genres, artistes et listes de lecture.

Sélectionner les catégories désirées et choisir une piste. Sélectionnez la plage où démarrer la lecture.

Choix d'une liste de pistes

Maintenir enfoncé **LIST** pour afficher un menu de sélection. Faire défiler la liste et sélectionner l'option de liste de piste désirée. Le menu de navigation est modifié en conséquence.

Remarque

Selon les métadonnées enregistrées sur l'appareil, toutes les options de liste de pistes ne sont pas toujours disponibles.

Remarque

Cette fonction peut également être modifiée via les menus multimédias. Appuyez sur **MENU** puis sélectionnez **Multimédia**.

Menu musique USB

Au menu de musique USB, vous pouvez déterminer le mode de lecture pour les pistes de l'appareil connecté.

Activer le mode musique USB.

Ensuite, appuyer sur **OK** pour afficher le menu de musique USB.

Activer le mode de lecture désiré.

Normal : Les chansons de l'album, du dossier ou de la liste de lecture choisi(e) s'affichent dans l'ordre usuel.

Aléatoire : Les chansons de l'album, du dossier ou de la liste de lecture choisi(e) s'affichent dans l'ordre aléatoire.

Aléat. tous : Toutes les pistes enregistrées sur l'appareil connecté sont lues de manière aléatoire.

Répétition : L'album, le dossier ou la liste de lecture choisi(e) est lu(e) de manière répétitive.

Lecture audio via Bluetooth

Activation de la fonction musicale USB

Si l'appareil n'est pas encore connecté au système d'info-divertissement, connecter l'appareil ↗ 118.

L'Infotainment System commute automatiquement en mode musique Bluetooth.

Si l'appareil est déjà connecté, appuyer de manière répétitive sur **SRC** pour passer en mode musique Bluetooth.

Si la lecture musicale ne commence pas automatiquement, il peut s'avérer nécessaire de lancer les fichiers audio depuis l'appareil Bluetooth.

Lecture de la piste suivante ou précédente

Appuyer sur ►► pour lire la piste suivante.

Appuyer sur ◀◀ pour lire la piste précédente.

Lecture audio via l'entrée AUX

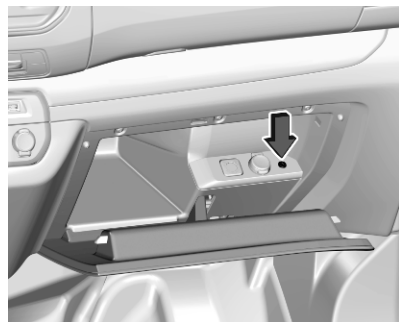

Sur certaines versions, la boîte à gants contient une prise AUX pour le branchement de sources audio externes.

Remarque

La prise doit toujours rester propre et sèche.

Il est possible, par exemple, de connecter un lecteur CD portable avec une fiche jack de 3,5 mm à l'entrée AUX.

Reconnaissance vocale

Informations générales	116
Utilisation	116

Informations générales

L'application d'intercommunication vocale de l'Infotainment System permet d'accéder aux commandes de reconnaissance vocale d'un smartphone. Consulter les consignes d'utilisation du fabricant du smartphone pour savoir si le smartphone prend en charge cette fonction.

Pour utiliser l'application vocale, le smartphone doit être connecté via Bluetooth ⇨ 118.



Utilisation

Activation de la reconnaissance vocale

Maintenir enfoncé  au volant de direction jusqu'à ce qu'une session de reconnaissance vocale débute.

Réglage du volume des invites vocales

Faire tourner  sur le panneau de commande ou appuyer sur le bouton de volume du volant de direction vers

le haut (augmentation de volume)  ou vers le bas (diminution de volume) .

Désactivation de la reconnaissance vocale

Appuyer sur  au volant. La session de reconnaissance vocale est terminée.

Téléphone

Remarques générales	117
Connexion Bluetooth	118
Fonctionnement	119
Téléphones mobiles et équipement radio C.B.	122

Remarques générales

La fonction de téléphone vous offre la possibilité d'avoir des conversations téléphoniques via un micro et des haut-parleurs dans le véhicule, ainsi que d'utiliser les fonctions les plus importantes de votre téléphone mobile par l'intermédiaire de l'Infotainment System du véhicule. Pour utiliser la fonction de téléphone, le téléphone portable doit être connecté à l'Infotainment System via Bluetooth.

Toutes les fonctions du téléphone ne sont pas acceptées par tous les téléphones portables. Les fonctions téléphoniques disponibles dépendent du téléphone portable correspondant et du fournisseur de services. Vous trouverez davantage d'informations sur le sujet dans les instructions d'utilisation de votre téléphone mobile ; vous pouvez également vous renseigner auprès de votre fournisseur de services.

Remarques importantes concernant l'utilisation et la sécurité routière

Attention

Les téléphones mobiles ont un effet sur votre environnement. C'est pourquoi des directives et règlements de sécurité ont été édictés. Vous devriez être familiarisé avec les directives applicables avant d'utiliser le téléphone.

Attention

L'utilisation de la fonction mains libres en roulant peut être dangereuse car votre concentration est réduite quand vous êtes au téléphone. Parquez votre véhicule avant d'utiliser la fonction mains libres. Suivez les réglementations du pays dans lequel vous vous trouvez à présent.

N'oubliez pas respecter les réglementations spéciales s'appliquant dans des zones particulières et

éteignez toujours votre téléphone mobile si son utilisation est interdite, si le téléphone mobile provoque des interférences ou si une situation dangereuse peut survenir.

Bluetooth

La fonction de téléphone est certifiée par le groupe d'intérêt spécial (SIG) Bluetooth.

Des informations complémentaires sur les spécifications sont disponibles sur l'internet à l'adresse <http://www.bluetooth.com>

Connexion Bluetooth

Bluetooth est une norme radio de connexion sans fil entre p. ex. un téléphone et d'autres appareils. Des données telles que le répertoire téléphonique, les listes d'appels, le nom de l'opérateur et l'intensité du champ peuvent être transférées. Les fonctionnalités peuvent être limitées en fonction du type de téléphone.

Couplage d'un appareil Bluetooth

Activer la fonction Bluetooth du périphérique Bluetooth. Pour de plus amples informations, voir les instructions d'utilisation de l'appareil Bluetooth.

Appuyer sur **MENU**. Sélectionner **Connexions**. Appuyer sur **OK**.

Sélectionner **Rechercher un périphérique Bluetooth**. Appuyer sur **OK**. Dès que l'appareil est détecté, la liste **Périphériques détectés** s'affiche.

- Si le protocole SSP (couplage simplifié) est pris en charge : Confirmez les messages de l'Infotainment System et de l'appareil Bluetooth.
- Si le protocole SSP (couplage simplifié) n'est pas pris en charge : Sur l'Infotainment System : un message s'affiche vous demandant de saisir un code PIN sur votre appareil Bluetooth. Sur l'appareil Bluetooth : entrez le code PIN et confirmez.

L'appareil est connecté automatiquement. Dans la ligne supérieure de l'affichage, le symbole Bluetooth est modifié : Le **X** du symbole est supprimé et **⌘** s'affiche.

Remarque

Le répertoire téléphonique de votre téléphone sera automatiquement téléchargé. La présentation et l'ordre des entrées du répertoire téléphonique peuvent être différents sur l'affichage de l'Infotainment System et l'affichage du téléphone mobile.

Si la connexion Bluetooth est réussie : si un autre appareil Bluetooth a été connecté à l'Infotainment System, il est maintenant déconnecté du système.

Si la connexion Bluetooth échoue : recommencer la procédure décrite auparavant ou consulter les instructions d'utilisation de l'appareil Bluetooth.

Connexion d'un autre appareil couplé

Activer la fonction Bluetooth du périphérique Bluetooth. Pour de plus amples informations, voir les instructions d'utilisation de l'appareil Bluetooth.

Appuyer sur **MENU**. Sélectionner **Connexions**. Appuyer sur **OK**.

Sélectionner **Gestion connexions Bluetooth**. Appuyer sur **OK**. Une liste de tous les appareils Bluetooth jumelés actuellement à l'Infotainment System s'affiche.

Remarque

L'appareil Bluetooth actuellement connecté à l'Infotainment System est indiqué par .

Pour établir la connexion, sélectionner l'appareil désiré et appuyer sur **OK**.

Déconnexion d'un appareil

Appuyer sur **MENU**. Sélectionner **Connexions**. Appuyer sur **OK**.

Sélectionner **Gestion connexions Bluetooth**. Appuyer sur **OK**. Une liste de tous les appareils Bluetooth jumelés actuellement à l'Infotainment System s'affiche.

Remarque

L'appareil Bluetooth actuellement connecté à l'Infotainment System est indiqué par .

Sélectionner l'appareil connecté actuellement à l'Infotainment System.

Appuyer sur **OK** pour valider votre sélection.

Sélectionnez **Déconnecter téléphone**.

Pour déconnecter l'appareil, sélectionner **Oui**. Appuyer sur **OK**.

Suppression d'un appareil couplé

Appuyer sur **MENU**. Sélectionner **Connexions**. Appuyer sur **OK**.

Sélectionnez **Gestion connexions Bluetooth**. Une liste de tous les appareils Bluetooth actuellement couplés à l'Infotainment System est affichée.

Remarque

L'appareil Bluetooth actuellement connecté à l'Infotainment System est indiqué par .

Sélectionner l'appareil désiré. Appuyer sur **OK** pour confirmer.

Pour déposer l'appareil jumelé, sélectionner **Supprimer connexion** et appuyer sur **OK**.

Fonctionnement

Une fois qu'une connexion Bluetooth a été établie entre votre téléphone mobile et l'Infotainment System, vous pouvez gérer de nombreuses fonctions de votre téléphone mobile via l'Infotainment System.

L'Infotainment System permet, par exemple, d'établir une connexion avec les numéros de téléphone enregistrés dans votre téléphone portable ou de les modifier.

Après l'établissement d'une connexion entre le téléphone mobile et l'Infotainment System, les données du téléphone sont transmises à l'Infotainment System. Ceci peut prendre

quelques minutes en fonction du modèle du téléphone. Pendant cette durée, les possibilités d'utilisation du téléphone mobile via l'Infotainment System sont limitées.

Remarque

Certains téléphones portables ne prennent pas complètement en charge la fonction de téléphone. Par conséquent, des différences avec la gamme des fonctions décrites ci-dessous est possible.

Faire un appel téléphonique

Saisir un numéro manuellement

Appuyer sur **MENU**, sélectionner **Téléphone** et sélectionner **Appeler**.

Appeler
Numéroter
Répertoire
Journal
Boîte vocale

Sélectionnez **Numéroter**.

Numéroter
0123
0 1 2 3 4 5 6 7 8 9 + # *
OK Corriger

Saisissez le numéro désiré : Sélectionner les chiffres désirés et confirmer chaque chiffre avec **OK**.

Pour commencer la composition du numéro, sélectionner **OK** sur l'affichage.

Utilisation du répertoire téléphonique

Le répertoire téléphonique contient des noms et des numéros.

Appuyer sur **MENU**, puis sélectionner **Téléphone**.

Sélectionner **Appeler** puis sélectionner **Répertoire**.

Pour lancer la composition du numéro, faire défiler la liste et sélectionner le nom d'entrée désiré.

Utilisation de liste d'appels

Tous les appels entrants, sortants ou manquants sont enregistrés dans la liste d'appels.

Appuyer sur **MENU**, puis sélectionner **Téléphone**.

Sélectionner **Appeler** puis sélectionner **Journal**.

Pour lancer la composition du numéro, faire défiler la liste et sélectionner l'entrée désirée.

Sélection des contacts depuis un appareil mobile sur l'Infotainment System

Avec certains téléphones connectés par Bluetooth, vous pouvez envoyer un contact au répertoire de l'Infotainment System. Les contacts importés de cette manière sont sauvegardés dans un répertoire permanent visible à tous, quel que soit le téléphone connecté.

Pour accéder à ce répertoire, appuyer sur **MENU** puis sélectionner **Téléphone**.

Sélectionnez **Gestion répertoire**.

Le menu de ce répertoire est inaccessible s'il est vide.

Placer automatiquement les appels entrants en attente

Pour des raisons de sécurité, l'Infotainment System peut placer tous les appels entrants en attente par défaut.

Pour activer cette fonction, appuyer sur **MENU** puis sélectionner **Téléphone**.

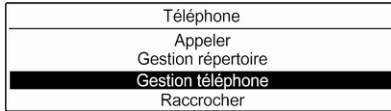

Sélectionner **Gestion téléphone** puis sélectionner **Paramètres téléphone**.

Pour activer la fonction **Mise en attente automatique**, appuyer sur **OK**.

Appel téléphonique arrivant

Si un mode audio, par ex. le mode radio, est actif au moment d'un appel entrant, la source audio sera mise en sourdine et restera en sourdine jusqu'à ce que l'appel soit terminé.

Pour répondre à l'appel, sélectionner **Oui** dans les messages affichés.

Pour rejeter l'appel, sélectionner **Non** dans les messages affichés ou maintenir enfoncé **✓** sur le volant de direction.

Pour mettre un appel entrant en attente, sélectionner **En attente** dans les messages affichés.

Second appel téléphonique arrivant

Si un second appel téléphonique arrive au cours d'un appel, un message s'affiche.

Pour répondre au second appel et achever l'appel en cours : sélectionner **Oui** dans les messages affichés.

Pour rejeter le second appel et poursuivre l'appel en cours : sélectionner **Non** dans les messages affichés.

Fonctions disponibles pendant la conversation

Pendant un appel téléphonique en cours, vous pouvez utiliser les fonctions du menu contextuel.

Appuyer sur **OK** pour ouvrir le menu contextuel.

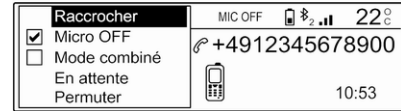

Pour mettre fin à l'appel, sélectionnez **Raccrocher**.

Pour désactiver le microphone, activer **Micro OFF**. Pour activer le microphone, désélectionner **Micro OFF**.

Pour transférer l'appel au téléphone (par exemple pour quitter le véhicule tout en continuant la conversation), activer **Mode combiné**. Pour transférer l'appel à l'Infotainment System, désélectionner **Mode combiné**.

Pour mettre l'appel en attente, sélectionner **En attente** pendant un appel en cours. Si un appel a été mis en attente, l'option de menu **En attente** change pour **Reprendre**. Pour replacer un appel en attente, sélectionner **Reprendre**.

Pour commuter entre deux appels, sélectionner **Permuter**.

Téléphones mobiles et équipement radio C.B.

Instructions d'installation et consignes de fonctionnement

Les instructions d'installation spécifiques au véhicule et les consignes de fonctionnement du téléphone mobile et le fabricant de mains libres doivent être observées lors de l'installation et du fonctionnement du téléphone mobile. Le non-respect de ces instructions invalide l'approbation du type de véhicule (directive EU 95/54/CE).

Recommandations pour un fonctionnement sans problème :

- antenne extérieure montée correctement, ce qui assure une portée maximale ;
- puissance d'émission maximale de 10 watts ;
- lors du choix de l'endroit d'installation du téléphone, considérer la Remarque correspondante dans le Manuel du propriétaire, chapitre **Système d'airbags**.

Demander conseil sur les endroits de montage prévus pour l'antenne extérieure et le support ainsi que sur l'utilisation d'appareils dont la puissance d'émission est supérieure à 10 watts.

L'utilisation d'un dispositif mains libres sans antenne extérieure pour des téléphones aux standards GSM 900/1800/1900 et UMTS est uniquement permise quand la puissance d'émission maximale du téléphone mobile ne dépasse pas 2 watts pour les GSM900 et 1 watt pour les autres.

Pour des questions de sécurité, n'utilisez pas le téléphone en cours de conduite. Même l'utilisation d'un kit mains libres peut vous distraire de la conduite.

⚠ Attention

L'utilisation d'appareils radio et de téléphones mobiles qui ne correspondent pas aux standards de téléphones mobiles mentionnés ci-dessus n'est autorisée qu'avec une antenne appliquée à l'extérieur du véhicule.

Avertissement

Si les instructions mentionnées ci-dessus ne sont pas respectées, les téléphones mobiles et appareils radio peuvent entraîner, en cas de fonctionnement à l'intérieur de l'habitacle sans antenne extérieure, des défaillances de l'électronique du véhicule.

Index alphabétique

- A**
- Activation de l'Infotainment System..... 101
 - Activation de la fonction USB..... 113
 - Activation de la musique
 - Bluetooth..... 113
 - Activer la radio..... 108
 - Adaptation audio dynamique..... 110
 - Affichage
 - activation du défilement automatique..... 106
 - modification de la langue..... 106
 - réglage de l'intensité lumineuse..... 106
 - réglage des unités de température et de consommation de carburant... 106
 - Annonces sur la circulation..... 109
 - Appel
 - Appel entrant..... 119
 - Faire un appel téléphonique... 119
 - Fonctions disponibles pendant la conversation..... 119
- B**
- Balance..... 104
 - Bass..... 104
 - Blocage des annonces de circulation..... 109
- Bluetooth**
- Connexion Bluetooth..... 118
 - Musique Bluetooth..... 112
 - Téléphone..... 119
- C**
- Choisir la gamme d'ondes..... 108
 - Commandes de base..... 103
 - Connexion Bluetooth..... 118
- D**
- DAB..... 110
 - Date
 - réglage..... 106
 - Digital Audio Broadcasting..... 110
- E**
- Égaliseur..... 104
 - Éléments de commande
 - Infotainment System..... 97
 - Téléphone..... 117
 - Volant..... 97
 - Entrée AUX..... 113
- F**
- Fonction antivol 96
 - Fonctionnement..... 101, 108, 119
 - Infotainment System..... 101
 - Menu..... 103
 - Musique Bluetooth..... 113
 - Port USB..... 113

Radio.....	108	Port USB		Reconnaissance vocale.....	116
Téléphone.....	119	Activation.....	113	Réglage de l'heure et de la date.	106
H		Connexion de l'appareil USB. .	112	Réglage de volume automatique	104
Heure		Fonctionnement.....	113	Réglages d'usine par défaut.....	106
réglage.....	106	Menu USB.....	113	Réglages de tonalité et de	
I		Remarque.....	112	volume.....	104
Informations générales.....	116	Remarques générales.....	112	Réglages du système.....	106
L		Retrait de l'appareil USB.....	113	Remarques générales.....	112, 117
Lecture audio.....	113	Présentation des éléments de		Infotainment System.....	96
Listes d'appels.....	119	commande.....	97	Musique Bluetooth.....	112
M		R		Port USB.....	112
Menu USB.....	113	Radio		Téléphone.....	117
Mise à jour de logiciel.....	106	Activation.....	108	Répartition.....	104
Mise en fonction de		Adaptation audio dynamique. .	110	Répertoire tél.....	119
l'Infotainment System.....	101	Annonces sur la circulation.....	109	S	
Mode silencieux.....	101	Choisir la gamme d'ondes.....	108	Service de messages sur la	
Modification de la langue		Configurer le DAB.....	110	circulation.....	109
d'affichage.....	106	Digital Audio Broadcasting		Son.....	104
Musique Bluetooth		(DAB).....	110	Sonnerie	
Activation.....	113	Radio Data System (RDS).....	109	Sélection de la sonnerie.....	119
Fonctionnement.....	113	Recherche de stations.....	108	T	
Préconditions.....	113	Sélection de bande.....	110	Téléphone	
Remarques générales.....	112	Service de messages sur la		Activation.....	119
P		circulation.....	109	Appel entrant.....	119
Panneau de commande		Syntonisation de station.....	108	Bluetooth.....	117
Infotainment.....	97	Utilisation.....	108	Composition d'un numéro.....	119
Paramétrages personnels.....	106	Radio Data System	109	Connexion Bluetooth.....	118
		RDS.....	109	Éléments de commande.....	117
		Recherche de stations.....	108		

Fonctions disponibles

pendant la conversation..... 119

Listes d'appels..... 119

Remarque..... 117

Remarques générales..... 117

Répertoire tél..... 119

Sélection de la sonnerie..... 119

Téléphones mobiles et

équipement radio C.B. 122

Treble..... 104

U

Utilisation..... 116

Infotainment System..... 101

Menu..... 103

Musique Bluetooth..... 113

Port USB..... 113

Radio..... 108

Téléphone..... 119

Utilisation de menu..... 103

V

Volume

Fonction sourdine..... 101

Réglage du volume..... 101

Volume automatique..... 104



www.opel.com

Copyright by Opel Automobile GmbH, Rüsselsheim, Germany.

Les données mentionnées dans cette publication correspondent à la situation indiquée. Opel Automobile GmbH se réserve le droit d'apporter des modifications techniques, de l'équipement et de la forme du véhicule par rapport aux indications reprises dans cette publication ainsi que des modifications de cette publication proprement dite.

Situation : juin 2021, Opel Automobile GmbH, Rüsselsheim.

Imprimé sur papier blanchi sans chlore.

ID-OVICILSE2106-fr

