

OPEL INSIGNIA

Infotainment System



Wir leben Autos.



Sommaire

Introduction	4
Radio	30
Lecteur CD	47
Entrée AUX	54
Port USB	56
Cadre d'image numérique	60
Navigation	63
Reconnaissance vocale	112
Téléphone	128
Index alphabétique	150

Introduction

Remarques générales	4
Fonction antivol	5
Présentation des éléments de commande	6
Fonctionnement	16
Commandes de base	17
Paramètres de tonalité	23
Paramètres de volume	26
Personnalisation	28

Remarques générales

Avec l'Infotainment System, vous disposez d'un infodivertissement de voiture dernier cri.

La radio est équipée de 12 canaux pré-réglés pouvant être assignés automatiquement pour les bandes de fréquences AM, FM et DAB (sauf CD 300). En outre, 36 chaînes peuvent être attribuées manuellement (indépendamment de la gamme d'ondes).

Le lecteur audio intégré permet la lecture de CD audio et de CD MP3/WMA.

En outre, vous pouvez écouter des sources audio externes telles que des mémoires de données externes, p. ex. iPod, lecteur MP3 ou stick USB (sauf CD 300) ou d'un lecteur de CD portable en les branchant sur l'Infotainment System.

Le système de traitement numérique du son vous propose plusieurs modes d'égaliseur présélectionnés, afin d'optimiser le son.

Le système de navigation (Navi 600 / Navi 900 uniquement) à planification dynamique d'itinéraire vous guide en toute fiabilité vers votre destination et, si vous le désirez, évite automatiquement les embouteillages et d'autres difficultés de circulation.

En option, l'Infotainment System peut être utilisé à l'aide des commandes au volant ou de l'unité multifonctionnelle (uniquement Navi 600 / Navi 900) entre les sièges avant ou encore via le système de reconnaissance vocale.

De plus, l'Infotainment System peut être muni d'un portail de téléphone mobile.

La conception étudiée des éléments de commande, les affichages clairs et le grand bouton multifonction vous permettent de contrôler le système facilement et de façon intuitive.

Remarque

Ce manuel décrit toutes les options et fonctions disponibles des divers Infotainment Systems. Certaines descriptions, y compris celles des fonctions d'affichage et de menus,

peuvent ne pas s'appliquer à votre véhicule en raison de la variante du modèle, des spécifications du pays, de l'équipement spécial ou des accessoires.

Remarques importantes concernant l'utilisation et la sécurité routière

Attention

L'Infotainment System doit être utilisé de sorte que le véhicule puisse toujours être conduit sans danger. En cas de doute, arrêtez votre véhicule et manipulez l'Infotainment System tant que le véhicule est immobile.

Attention

L'utilisation du système de navigation (Navi 600 / Navi 900 uniquement) n'exempte pas le conducteur de son obligation de vigilance

sur la route. Les règles de circulation applicables doivent toujours être suivies.

N'effectuer la saisie d'informations (une adresse par ex.) que lorsque le véhicule est à l'arrêt.

Si une indication de navigation contrevient aux règles de circulation, ces dernières sont toujours d'application.

Attention

Dans certaines régions, les rues à sens unique ou d'autres routes et accès (p.ex. à des zones piétonnes) qu'il ne vous est pas permis d'emprunter ne sont pas mentionnés sur la carte. Dans de telles régions, l'Infotainment System peut émettre un avertissement qui devra être confirmé. Vous devez alors accorder une attention particulière aux rues à sens unique, aux routes et aux accès qu'il ne vous est pas permis d'emprunter.

Réception radio

La réception radio peut entraîner des sifflements, des bruits, des distorsions acoustiques ou une absence de réception dus à :

- des variations de distance par rapport à l'émetteur ;
- une réception multivoie par réflexions ;
- des effets d'écran.

Fonction antivol

L'Infotainment System est équipé d'un système de sécurité électronique servant d'antivol.

Grâce à cette protection, l'Infotainment System fonctionne uniquement dans votre véhicule et n'est d'aucune utilité pour un voleur.

Présentation des éléments de commande

Navi 600 / Navi 900

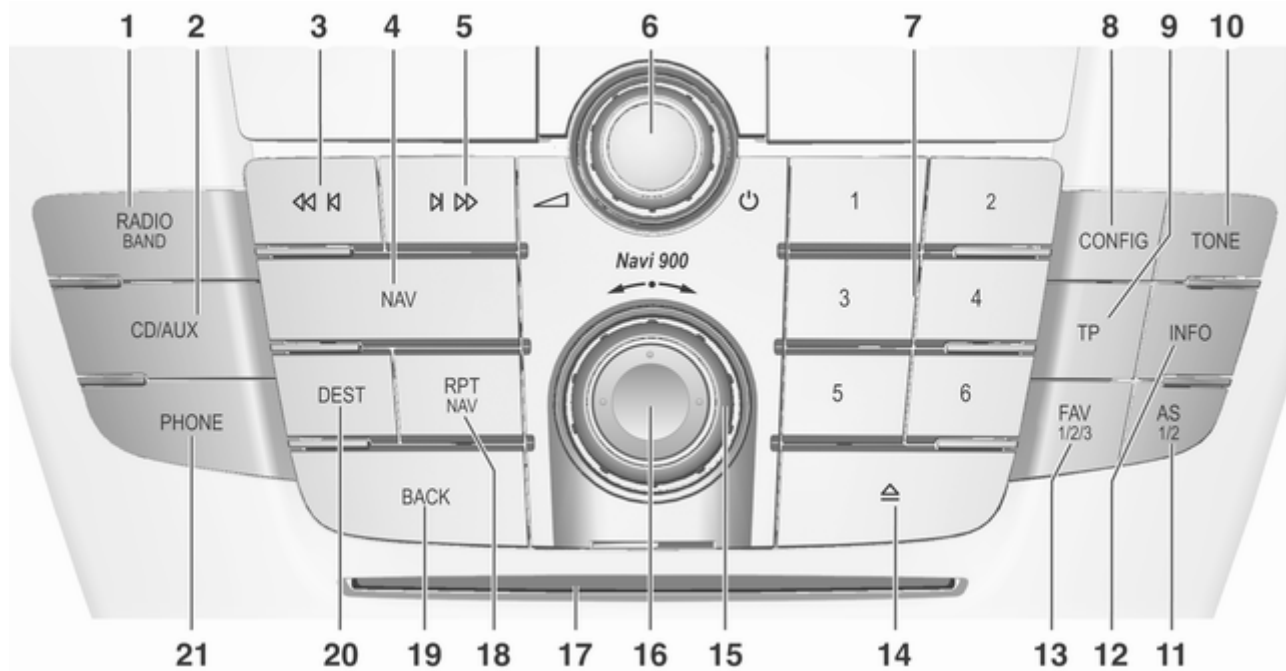

1	RADIO (BAND)	30	6	Bouton \odot	16		Appui bref : sélectionner une liste d'enregistrement automatique	31
	Activer la radio ou changer de gamme d'ondes	30		Appuyer : allumer / éteindre l'Infotainment System	16		Appui prolongé : mémoriser les stations automatiquement	31
2	CD/AUX	54	7	Tourner : régler le volume	16		12	INFO
	Lancer la lecture de CD / MP3 / WMA ou changer la source audio	54		Appui prolongé : mémoriser la station	31		Radio : information relative à la station en cours d'écoute	6
3	Recherche en arrière	30		Appui bref : sélectionner la station	31		CD/MP3/WMA : information relative au CD actuellement inséré	49
	Radio : recherche en arrière .	30		8	CONFIG	26	Cadre photo numérique : affiche la l'illustration/ photo actuellement sélectionnée	60
	CD / MP3 / WMA : saut de plage vers l'arrière	49		Réglages du système	26		Navigation : information, par ex. sur l'emplacement actuel	63
4	NAV	64	9	TP	39		13	FAV (1/2/3)
	Appuyer une fois : Afficher la carte	64		Activer ou désactiver le service d'infos trafic	39		Listes des favoris (stations de radio présélectionnées) ...	32
	Appuyer deux fois : Menu de navigation	64	10	TONE	23		14	Éjection du CD
5	Recherche en avant	30		Réglages de tonalité	23			49
	Radio : recherche en avant ...	30	11	AS (1/2)	31			
	CD / MP3 / WMA : saut de plage vers l'avant	49		Niveaux de mémoire automatiques (stations de radio présélectionnées)	31			

15	Bouton multifonction	17	20	DEST	64
	Tourner : marquer les options de menu ou régler les valeurs numériques	17		Saisie de la destination de navigation	64
	Appuyer (sur la bague extérieure) : sélectionner / activer l'option marquée ; confirmer la valeur réglée ; activer/ désactiver la fonction	17	21	PHONE	128
16	Commutateur à huit voies	64		Ouverture du menu principal du téléphone	142
	Navigation : déplacer la fenêtre d'affichage de la carte	64		Activer / désactiver la mise en sourdine	16
17	Fente pour CD	49			
18	RPT (NAV)	105			
	Répéter le dernier message de navigation	105			
19	BACK	17			
	Menu : recul d'un niveau	17			
	Saisie : efface le dernier caractère ou toute la saisie ...	17			

CD 400

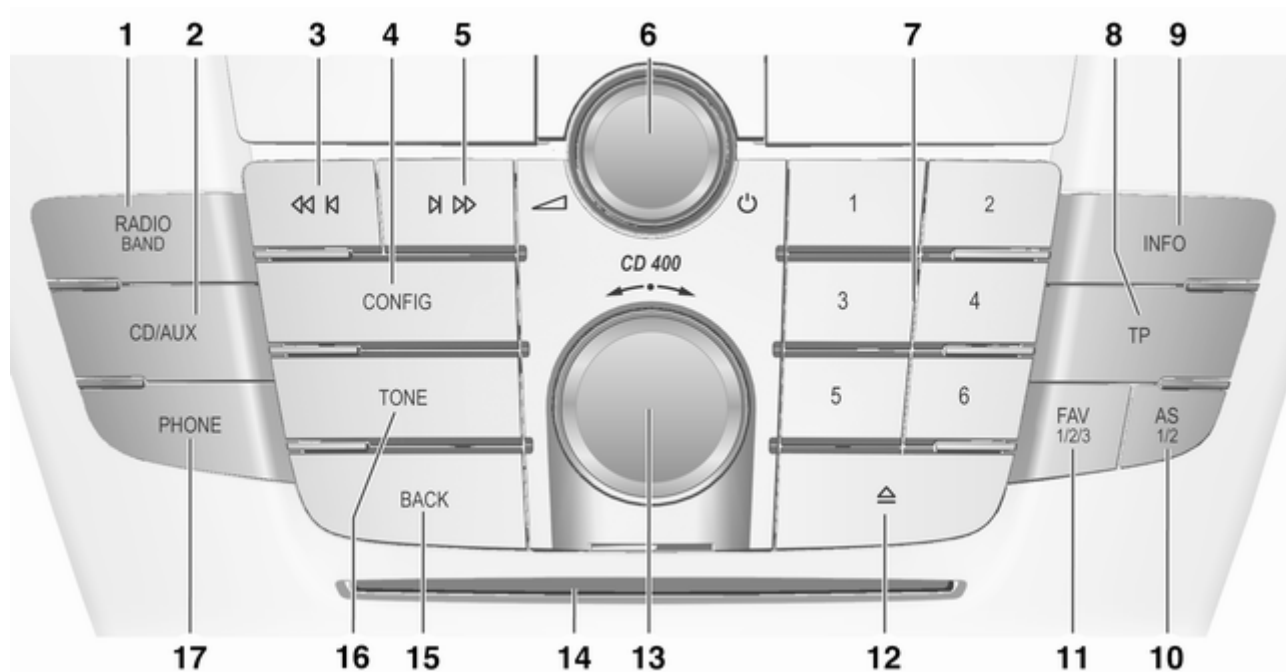

15	BACK	17
	Menu : recul d'un niveau	17
	Saisie : efface le dernier caractère ou toute la saisie ...	17
16	TONE	23
	Réglages de tonalité	23
17	PHONE	128
	Ouverture du menu principal du téléphone	142
	Activer / désactiver la mise en sourdine	16

CD 300

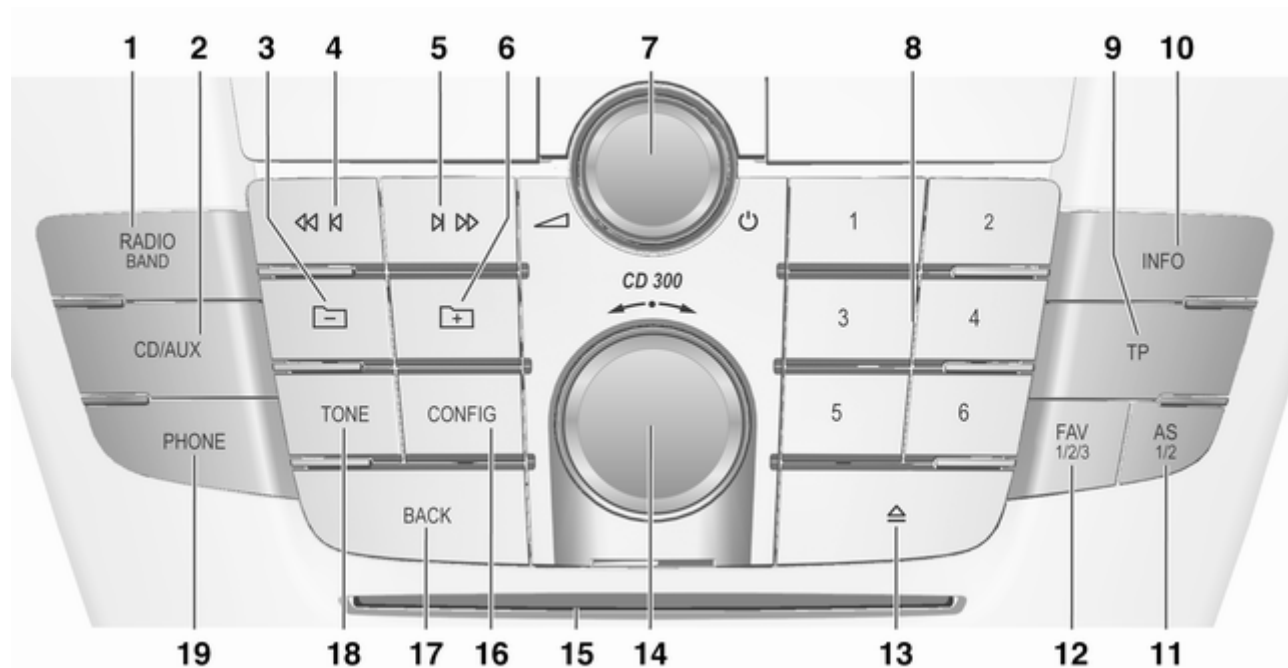

1	RADIO (BAND)	30	7	Bouton \odot	16	11	AS (1/2)	31
	Activer la radio ou changer de gamme d'ondes	30		Appuyer : allumer / éteindre l'Infotainment System	16		Niveaux de mémoire automatiques (stations de radio présélectionnées)	31
2	CD/AUX	54		Tourner : régler le volume	16		Appui bref : sélectionner une liste d'enregistrement automatique	31
	Lancer la lecture de CD / MP3 / WMA ou changer la source audio	54	8	Touches de station 1...6	31		Appui prolongé : mémoriser les stations automatiquement	31
3	MP3 : niveau de répertoire supérieur	49		Appui prolongé : mémoriser la station	31	12	FAV (1/2/3)	32
4	Recherche en arrière	30		Appui bref : sélectionner la station	31		Liste des favoris (stations de radio présélectionnées) ...	32
	Radio : recherche en arrière .	30	9	TP	39	13	Éjection du CD	49
	CD / MP3 / WMA : saut de page vers l'arrière	49		Activer ou désactiver le service d'infos trafic	39	14	Bouton multifonction	17
5	Recherche en avant	30		Si l'Infotainment System est éteint, affichage de l'heure et de la date	39		Tourner : marquer les options de menu ou régler les valeurs numériques	17
	Radio : recherche en avant ...	30	10	INFO	6		Appuyer : sélectionner / activer l'option marquée ; confirmer la valeur réglée ; activer/ désactiver la fonction	17
	CD / MP3 / WMA : saut de page vers l'avant	49		Radio : information relative à la station en cours d'écoute	30	15	Fente pour CD	49
6	MP3 : niveau de répertoire inférieur	49		CD/MP3/WMA : information relative au CD actuellement inséré	49			

16	CONFIG	26
	Ouverture du menu des réglages	26
17	BACK	17
	Menu : recul d'un niveau	17
	Saisie : efface le dernier caractère ou toute la saisie ...	17
18	TONE	23
	Réglages de tonalité	23
19	PHONE	128
	Ouverture du menu principal du téléphone	142
	Activer / désactiver la mise en sourdine	16

Commandes audio au volant

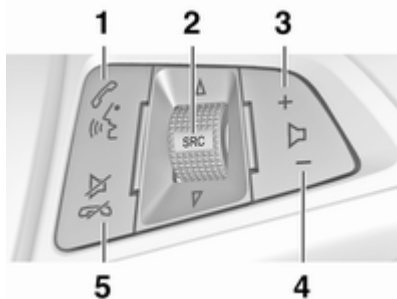

- | | | |
|---|--|-----|
| 1 | Appui bref : accepter l'appel téléphonique | 128 |
| | ou appeler un numéro dans la liste d'appels | 142 |
| | ou activer la reconnaissance vocale (si disponible) | 112 |
| | Appui prolongé : afficher la liste d'appels | 142 |
| | ou désactiver la reconnaissance vocale (si disponible) | 112 |

- | | | |
|---|--|-----|
| 2 | SRC (source) | 16 |
| | Appuyer : sélectionner la source audio | 16 |
| | Radio active : rotation vers le haut/vers le bas pour la station préselectionnée suivante/précédente | 30 |
| | Lecteur CD actif : rotation vers le haut/vers le bas pour la piste CD / MP3 / WMA suivante/précédente | 49 |
| | Portail de téléphone mobile actif : rotation vers le haut/vers le bas pour l'entrée suivante/précédente dans la liste des appels | 142 |
| | Portail de téléphone mobile actif et appels en attente : rotation vers le haut/vers le bas pour basculer entre les appels | 142 |
| 3 | Augmenter le volume | 16 |
| 4 | Réduire le volume | 16 |

- 5 Appui bref : terminer / rejeter l'appel 142
 ou fermer la liste d'appels ... 142
 ou activer / désactiver la mise en sourdine 16
 ou désactiver la reconnaissance vocale (si disponible) 112

Unité multifonctionnelle (uniquement Navi 600 / Navi 900)

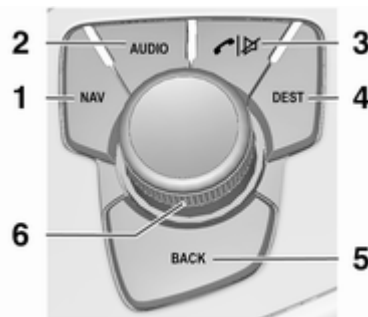

- 1 NAV 64
 Afficher la position actuelle
 (si le guidage est inactif) 64
 Afficher l'itinéraire calculé
 (si le guidage est actif) 64
- 2 AUDIO 6
 Changer de source audio 54
- 3 Prendre ou terminer l'appel . 142
 Activer ou désactiver la
 mise en sourdine 16

- 4 DEST Saisie d'une destination 76
- 5 BACK 17
 Menu : recul d'un niveau 17
 Saisie : efface le dernier caractère ou toute la saisie ... 17
- 6 Bouton multifonction 17
 Commande centrale de sélection et de navigation dans les menus 17

Fonctionnement

Éléments de commande

L'Infotainment System est commandé via les boutons de fonction, les boutons multifonction et les menus affichés à l'écran.

Les sélections se font au choix via :

- l'unité de commande centrale du tableau de bord ↻ 6
- les commandes au volant ↻ 6
- l'unité multifonctionnelle (uniquement Navi 600 / Navi 900) entre les sièges avant ↻ 6
- le système de reconnaissance vocale (le cas échéant) ↻ 112

Allumer/éteindre l'Infotainment System

Appuyez brièvement sur le bouton \odot . Lorsque vous allumez l'Infotainment System, la source active est la dernière source sélectionnée.

Arrêt automatique

Si l'Infotainment System a été mis en marche à l'aide du bouton \odot alors que le contact était coupé, il s'arrêtera automatiquement après 30 minutes.

Réglage du volume

Tournez le bouton \odot . Le réglage actuel est mentionné sur l'affichage.

Lors de la mise en marche de l'Infotainment System, le volume réglé en dernier est utilisé (à condition que ce volume soit inférieur au volume maximal de mise en marche).

Les volumes suivants peuvent être réglés séparément :

- le volume maximal au démarrage ↻ 26
- le volume des annonces de circulation ↻ 26
- le volume des messages de navigation (Navi 600 / Navi 900 uniquement) ↻ 64

Volume compensé par rapport à la vitesse

Si le volume compensé par rapport à la vitesse est activé ↻ 26 le volume s'adapte automatiquement pour compenser le bruit de la route et du vent lorsque vous conduisez.

Mode silencieux

Appuyez sur le bouton **PHONE** pour mettre en silencieux toutes les sources audio (si le portail de téléphone est disponible : appuyer pendant quelques secondes).

Pour annuler le mode silencieux, tournez le bouton \odot ou appuyez à nouveau sur le bouton **PHONE** (pendant quelques secondes si un portail de téléphone est disponible).

Limitation du volume à température élevée

Quand les températures à l'intérieur du véhicule sont très élevées, l'Infotainment System limite le volume maximum réglable. Si nécessaire, le volume est automatiquement diminué.

Modes d'utilisation

Radio

Appuyer sur le bouton **RADIO** pour ouvrir le menu principal de la radio ou pour changer la gamme d'ondes.

Appuyez sur le bouton multifonction pour ouvrir un sous-menu contenant les options de sélection de station.

Description détaillée des fonctions radio ↪ 30.

Lecteurs audio

Appuyer sur le bouton **CD/AUX** pour ouvrir les menus CD, USB, iPod ou AUX (si disponible) ou pour passer de l'un de ces menus à l'autre.

Appuyez sur le bouton multifonction pour ouvrir un sous-menu contenant les options de sélection de piste.

Description détaillée :

- des fonctions de lecteurs CD ↪ 49
- des fonctions d'entrée AUX ↪ 54
- de la prise USB ↪ 56

Navigation

(uniquement Navi 600 / Navi 900)

Appuyer sur le bouton **NAV**, puis sur le bouton multifonction pour ouvrir le menu de navigation.

Description détaillée des fonctions du système de navigation ↪ 64.

Téléphone

(si portail de téléphone est disponible)

Appuyez sur le bouton **PHONE** pour ouvrir le menu de téléphone.

Appuyez sur le bouton multifonction pour ouvrir un sous-menu contenant les options de saisie ou de sélection des numéros.

Description détaillée des fonctions du portail de téléphone mobile ↪ 128.

Commandes de base

Bouton multifonction

Le bouton multifonction est l'élément de commande central des menus.

Tournez le bouton multifonction :

- Pour marquer l'option de menu
- CD 300 : pour afficher une option de menu
- Pour définir une valeur numérique

Appuyez sur le bouton multifonction (Navi 600 / Navi 900 : appui sur la bague extérieure) :

- Pour sélectionner ou activer une option marquée
- CD 300 : pour sélectionner ou activer l'option affichée
- Pour confirmer une valeur définie
- Pour allumer/éteindre un système

Bouton BACK

Appuyez brièvement sur le bouton **BACK** pour :

- quitter un menu
- passer d'un sous-menu au niveau de menu supérieur
- supprimer le dernier caractère dans une série de caractères

Appuyez sur le bouton **BACK** et maintenez-le enfoncé pendant quelques secondes pour supprimer l'ensemble de la saisie.

Exemples d'utilisation des menus

Navi 600 / Navi 900

Sélectionner une option

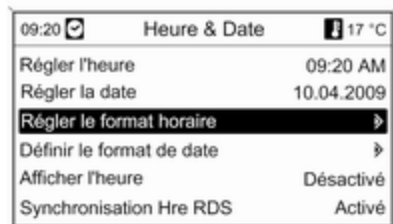

Tournez le bouton multifonction pour déplacer le curseur (= arrière-plan coloré) jusqu'à l'option souhaitée.

Appuyez sur le bouton multifonction pour sélectionner l'option marquée.

Sous-menus

Une flèche à droite du menu indique qu'un sous-menu proposant des options supplémentaires s'ouvrira après sélection.

Activer un paramètre

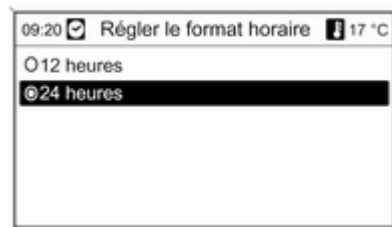

Tournez le bouton multifonction pour marquer le paramètre souhaité.

Appuyez sur le bouton multifonction pour activer le paramètre.

Définir une valeur

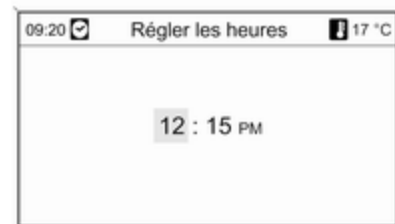

Tournez le bouton multifonction pour modifier la valeur actuelle du paramètre.

Appuyez sur le bouton multifonction pour confirmer la valeur définie.

Activer ou désactiver une fonction

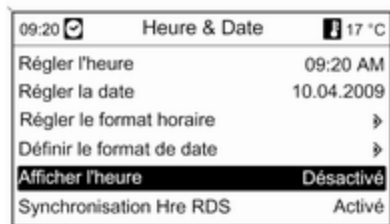

Tournez le bouton multifonction pour marquer la fonction à activer ou à désactiver.

Appuyez sur le bouton multifonction pour activer **Activé** ou désactiver **Désactivé** le paramètre.

Saisie d'une séquence de caractères

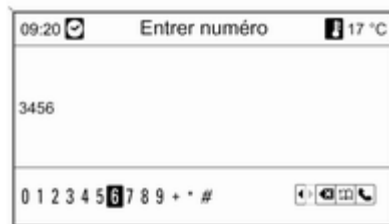

Pour saisir des séries de caractères, p. ex. des numéros de téléphone ou des noms de rues :

Tournez le bouton multifonction pour sélectionner le caractère souhaité.

Utilisez le bouton **BACK** pour effacer le dernier caractère de la série de caractères. Un appui plus prolongé du bouton **BACK** efface l'ensemble de la saisie.

Appuyez sur le bouton multifonction pour confirmer le caractère sélectionné.

CD 400

Sélectionner une option

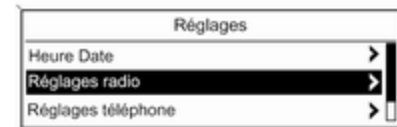

Tournez le bouton multifonction pour déplacer le curseur (= arrière-plan coloré) jusqu'à l'option souhaitée.

Appuyez sur le bouton multifonction pour sélectionner l'option marquée.

Sous-menus

Une flèche à droite du menu indique qu'un sous-menu proposant des options supplémentaires s'ouvrira après sélection.

Activer un paramètre

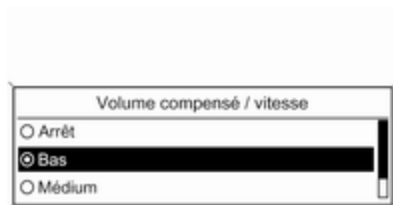

Tournez le bouton multifonction pour marquer le paramètre souhaité.

Appuyez sur le bouton multifonction pour activer le paramètre.

Définir une valeur

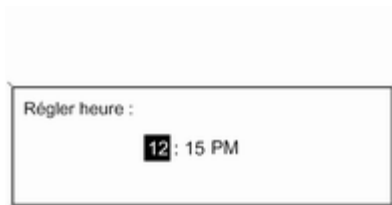

Tournez le bouton multifonction pour modifier la valeur actuelle du paramètre.

Appuyez sur le bouton multifonction pour confirmer la valeur définie.

Activer ou désactiver une fonction



Tournez le bouton multifonction pour marquer la fonction à activer ou à désactiver. Appuyez sur le bouton multifonction pour activer **Mar** ou désactiver **Arrêt** le paramètre.

Saisie d'une séquence de caractères

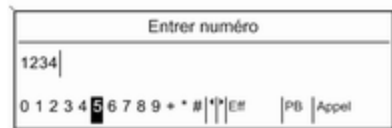

Pour saisir des séries de caractères, p. ex. des numéros de téléphone :

Tournez le bouton multifonction pour sélectionner le caractère souhaité.

Appuyez sur le bouton multifonction pour confirmer le caractère sélectionné.

Utilisez le bouton **BACK** pour effacer le dernier caractère de la série de caractères.

CD 300

Éléments de menu et symboles

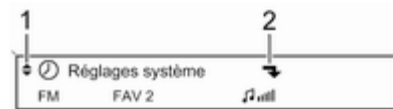

Les flèches vers le haut et vers le bas **1** indiquent que le niveau de menu supérieur est actif. D'autres options sont disponibles dans le menu actif.

Tournez le bouton multifonction pour afficher les autres options du menu actif.

La flèche en angle droit **2** indique qu'un sous-menu avec des options supplémentaires est disponible.

Appuyez sur le bouton multifonction pour sélectionner l'option affichée et ouvrir le sous-menu correspondant.

La flèche vers la droite **3** indique que le premier niveau de sous-menu est actif (deux flèches = deuxième niveau de sous-menu actif).

La flèche vers le bas **4** indique que des options supplémentaires sont disponibles dans le sous-menu actif.

Activer un paramètre

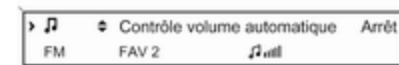

Appuyez sur le bouton multifonction pour ouvrir le menu de paramètres correspondant.

Tournez le bouton multifonction pour afficher le paramètre souhaité.

Appuyez sur le bouton multifonction pour activer le paramètre.

Définir une valeur

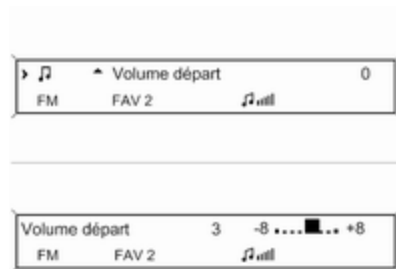

Appuyez sur le bouton multifonction pour ouvrir le menu de paramètres correspondant.

Tournez le bouton multifonction pour modifier la valeur actuelle du paramètre.

Appuyez sur le bouton multifonction pour confirmer la valeur définie.

Activer ou désactiver une fonction

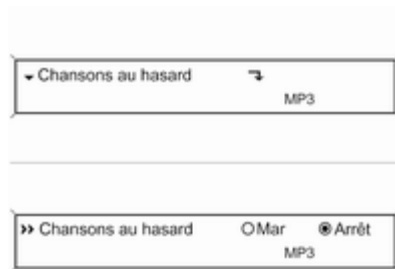

Appuyez sur le bouton multifonction pour ouvrir le menu de paramètres correspondant.

Tournez le bouton multifonction pour marquer le paramètre **Mar** or **Arrêt**.

Appuyez sur le bouton multifonction pour confirmer le paramètre marqué.

Saisie d'une séquence de caractères

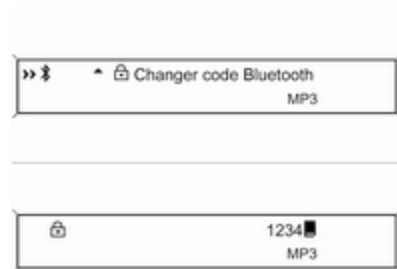

Appuyez sur le bouton multifonction pour ouvrir le menu de paramètres correspondant.

Tournez le bouton multifonction pour modifier le caractère à la position actuelle du curseur.

Appuyez sur le bouton multifonction pour confirmer le caractère affiché.

Utilisez le bouton **BACK** pour effacer le dernier caractère de la série de caractères.

Paramètres de tonalité

Navi 600 / Navi 900

Dans le menu de paramètres de tonalité, la caractéristique de tonalité peut être modifiée pour chaque bande de fréquences de radio et pour chaque source de lecture audio.

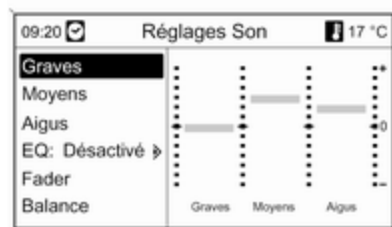

Appuyez sur le bouton **TONE** pour ouvrir le menu de tonalité.

Régler les basses, les médiums et les aigus

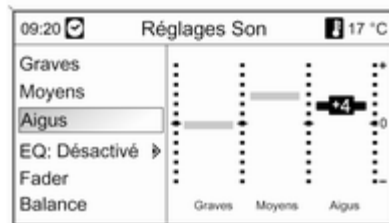

Sélectionnez **Graves**, **Moyens** ou **Aigus**.

Réglez la valeur souhaitée pour l'option sélectionnée.

Régler la distribution de volume entre l'avant et l'arrière

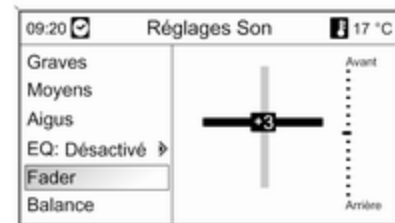

Sélectionnez **Fader**.

Réglez la valeur souhaitée.

Régler la distribution de volume entre la droite et la gauche

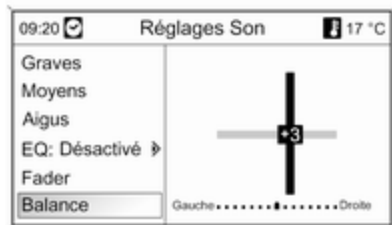

Sélectionnez **Balance**.

Réglez la valeur souhaitée.

Réglage d'un paramètre particulier à zéro ou à l'Désactivé

Sélectionnez l'option souhaitée, appuyez sur le bouton multifonction et maintenez-le enfoncé pendant quelques secondes.

Remise à zéro ou mise à l'Désactivé de tous les réglages

Appuyez sur la touche **TONE** et maintenez-la enfoncée pendant quelques secondes.

Optimisation de la tonalité pour le style de musique

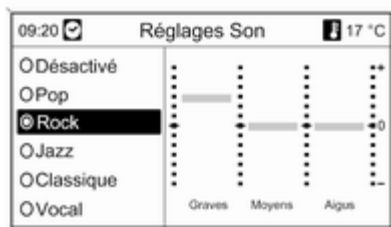

Sélectionner **EQ** (égaliseur).

Les options affichées offrent des pré-réglages de basses, de médiums et d'aigus optimisés pour le style de musique correspondant.

Sélectionnez l'option souhaitée.

CD 300 / CD 400

Dans le menu de paramètres de tonalité, les caractéristiques de tonalité peuvent être modifiées pour chaque bande de fréquences de radio et pour chaque source de lecture audio.

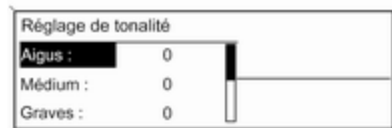

Appuyez sur le bouton **TONE** pour ouvrir le menu de tonalité.

Régler les basses, les médiums et les aigus

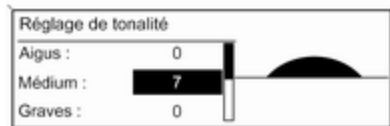

Sélectionnez **Graves** :, **Médium** : ou **Aigus** :

Réglez la valeur souhaitée pour l'option sélectionnée.

Régler la distribution de volume entre l'avant et l'arrière

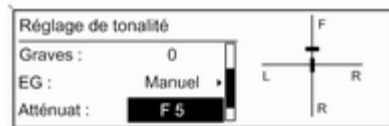

Sélectionnez **Atténuat** :.
Réglez la valeur souhaitée.

Régler la distribution de volume entre la droite et la gauche

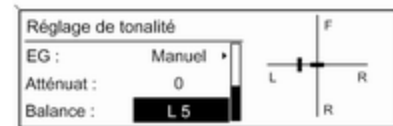

Sélectionnez **Balance** :.
Réglez la valeur souhaitée.

Mise d'un réglage individuel à « 0 »
Sélectionnez l'option souhaitée, appuyez sur le bouton multifonction et maintenez-le enfoncé pendant quelques secondes.

Mise de tous les réglages à « 0 » ou « Off »

Appuyez sur la touche **TONE** et maintenez-la enfoncée pendant quelques secondes.

Optimiser la tonalité en fonction du style de musique



Sélectionner **EG** : (égaliseur).

Les options affichées offrent des pré-réglages de basses, de médiums et d'aigus optimisés pour le style de musique correspondant.

Sélectionnez l'option souhaitée.

Paramètres de volume

Navi 600 / Navi 900

Volume maximal au démarrage

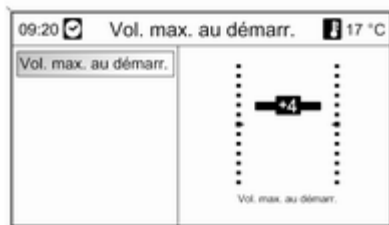

Appuyer sur le bouton **CONFIG** pour ouvrir le menu de paramètres du système.

sélectionner **Réglages Radio**, puis **Volume maximal au démarrage**.

Réglez la valeur souhaitée.

Augm. vol. en fonction de la vitesse

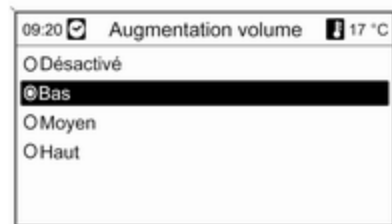

Appuyer sur le bouton **CONFIG** pour ouvrir le menu de paramètres du système.

sélectionner **Réglages Radio**, puis **Augm. vol. en fonction de la vitesse**.

La variation du volume avec la vitesse peut être désactivée ou le degré d'adaptation du volume peut être sélectionné dans le menu affiché.

Sélectionnez l'option souhaitée.

Volume des annonces de circulation (TA)

Le volume des annonces de circulation peut être accru ou réduit proportionnellement au volume audio normal.

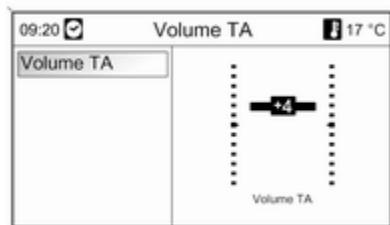

Appuyer sur le bouton **CONFIG** pour ouvrir le menu de paramètres du système.

Sélectionner **Réglages Radio**, **Options RDS** et **Volume TA**.

Réglez la valeur souhaitée.

CD 300 / CD 400

Volume max. au démarrage



Appuyer sur le bouton **CONFIG** pour ouvrir le menu de paramètres du système.

sélectionner **Réglages radio**, puis **Volume max. au démarrage**.

CD300 : sélectionner **Régl. audio** puis **Volume départ**.

Réglez la valeur souhaitée.

Volume compensé / vitesse

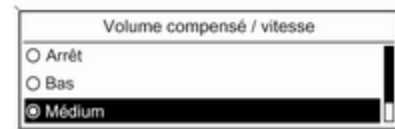

Appuyer sur le bouton **CONFIG** pour ouvrir le menu de paramètres du système.

sélectionner **Réglages radio**, puis **Contrôle volume automatique**.

CD300 : sélectionner **Régl. audio** puis **Contrôle volume automatique**.

Le menu affiché permet de désactiver le volume compensé par rapport à la vitesse ou de sélectionner le degré d'adaptation du volume.

Sélectionnez l'option souhaitée.

Volume des annonces de circulation (TA)

Le volume des annonces de circulation peut être accru ou réduit proportionnellement au volume audio normal.

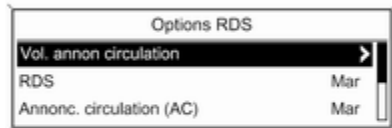

Appuyer sur le bouton **CONFIG** pour ouvrir le menu de paramètres du système.

Sélectionner **Réglages radio**, **Options RDS** et **Vol. annon circulation**.

CD300 : sélectionner **Régl. audio**, **Options RDS** et **Vol. annon circulation**.

Régler la valeur désirée d'augmentation ou de réduction du volume.

Personnalisation

(CD 400 uniquement)

Plusieurs réglages individuels de l'Infotainment System peuvent être mémorisés pour chaque clé (conducteur) du véhicule.

Réglages mémorisés

En retirant la clé du commutateur d'allumage, les réglages suivants sont automatiquement enregistrés pour la clé utilisée :

- derniers paramètres de volume ; un niveau de volume pour toutes les sources audio sans téléphone (radio, lecteur CD, AUX, USB) et un niveau audio avec téléphone (si portail de téléphone disponible) ;
- tous les paramètres de stations radio ;
- tous les paramètres de tonalité ; chacun des paramètres est enregistré séparément pour chacune

des sources audio suivantes (si disponible) : AM, FM, DAB, lecteur CD, AUX, USB ;

- dernière source audio active ;
- dernière station radio active (séparément pour chaque bande de fréquence) ;
- dernier mode d'affichage actif ;
- dernière position dans le CD Audio/MP3 y compris le numéro de piste et le dossier ;
- état du paramètre de lecture aléatoire (lecteur CD) ;
- état du paramètre TP (Informations sur la circulation) ;
- position du curseur pour chaque menu sur l'affichage.

Activer/désactiver la personnalisation

Appuyer sur le bouton **CONFIG** pour ouvrir le menu de paramètres du système.

sélectionner **Réglages véhicule**, puis **Réglages confort**.

Régler **Personnalis.** par conducteur
sur **Mar** ou **Arrêt**.

Radio

Fonctionnement	30
Recherche de stations	30
Listes d'enregistrement automatique	31
Listes de favoris	32
Menus de bandes de fréquences	34
Radio Data System (RDS)	39
Digital Audio Broadcasting	44

Fonctionnement

Boutons de commande

Les boutons de commande de la radio les plus importants sont les suivants :

- **RADIO** : activation de la radio
- **◀ K N ▶** : recherche de stations
- **AS** : listes d'enregistrement automatique
- **FAV** : listes de favoris
- **1...6** : boutons de présélection
- **TP** : service d'infos circulation
↪ 39

Activer la radio

Appuyer sur le bouton **RADIO** pour ouvrir le menu principal de radio.

La station reçue est la dernière station écoutée.

Choisir la gamme d'ondes

Appuyer sur le bouton **RADIO** une ou plusieurs fois pour sélectionner la gamme d'ondes désirée.

La station reçue est la dernière station écoutée dans cette gamme d'ondes.

Recherche de stations

Recherche automatique de stations

Appuyer brièvement sur le bouton **◀ K** ou **N ▶** pour écouter la station suivante dans les stations mémorisées.

Recherche manuelle d'émetteurs

Navi 600 / Navi 900

Appuyer et tenir enfoncé le bouton **◀ K** ou **N ▶**. Relâcher le bouton lorsque la fréquence désirée a presque été atteinte à l'écran.

Une recherche de la station suivante est effectuée et celle-ci est écoutée automatiquement.

CD 300 / CD 400

Appuyer sur le bouton « K ou N » pendant quelques secondes pour lancer une recherche de la station suivante dans la bande de fréquences actuelle.

Lorsque la fréquence désirée a été atteinte, la station est écoutée automatiquement.

Remarque

Recherche manuelle d'émetteurs: Si l'autoradio ne trouve pas de station, elle passe automatiquement à un niveau de recherche plus sensible. Si elle ne trouve toujours pas de station, la dernière fréquence active sera à nouveau adoptée.

Remarque

Bande de fréquences FM : quand la fonction RDS est activée, seules les stations RDS ↻ 39 sont recherchées ; quand le service de messages sur la circulation (TP) est activé, seules les stations de service de messages sur la circulation ↻ 39 sont recherchées.

Syntonisation manuelle de stations

Bande de fréquences FM

Uniquement Navi 600 / Navi 900 : appuyer sur le bouton multifonction pour ouvrir le menu FM et sélectionner **Tuning FM manuel**.

Tournez le bouton multifonction et réglez la fréquence de réception optimale sur l'affichage contextuel de fréquence.

Bande de fréquences AM

Tournez le bouton multifonction et réglez la fréquence de réception optimale sur l'affichage contextuel de fréquence.

Bande de fréquences DAB

(non disponible pour CD 300)

Appuyez sur le bouton multifonction pour ouvrir le menu DAB et sélectionnez **Recherche manuelle de stations DAB**.

Tournez le bouton multifonction et réglez la fréquence de réception souhaitée sur l'affichage contextuel de fréquence.

Listes d'enregistrement automatique

Les stations dont la réception est la meilleure dans une gamme d'ondes peuvent être recherchées et enregistrées automatiquement via la fonction d'enregistrement automatique.

Navi 600 / Navi 900 :



Remarque

La station actuellement reçue est mise en surbrillance.

CD 400 :

Stations auto-mémorisées		FM AS1
1 FM 89.0	2 FM 92.1	
3 FM 93.8	4 FM 95.6	
5 FM 95.9	6 FM 97.2	

Remarque

La station actuellement reçue est marquée par .

Chaque gamme d'ondes possède 2 listes d'enregistrement automatique (**AS 1**, **AS 2**) pouvant contenir 6 stations chacune.

Enregistrement automatique des stations

Tenir le bouton **AS** enfoncé jusqu'à ce qu'un message d'enregistrement automatique soit affiché. Les 12 stations les plus puissantes de la gamme d'ondes courante seront mémorisées dans les 2 listes d'enregistrement automatique.

Pour annuler la procédure d'enregistrement automatique, appuyez sur le bouton multifonction.

Enregistrement manuel

Des stations peuvent également être enregistrées manuellement dans les listes d'enregistrement automatique.

Régler la station à enregistrer.

Appuyer brièvement sur le bouton **AS** pour ouvrir une liste d'enregistrement automatique ou pour changer de liste d'enregistrement automatique.

Pour enregistrer la station dans une position de la liste : appuyer sur le bouton de station 1...6 correspondant jusqu'à l'affichage d'un message de confirmation.

Remarque

Les stations enregistrées manuellement sont écrasées lors d'un processus d'enregistrement de stations automatique.

Récupérer une station

Appuyer brièvement sur le bouton **AS** pour ouvrir une liste d'enregistrement automatique ou pour changer de liste d'enregistrement automatique.

Appuyer brièvement sur l'un des boutons de station 1...6 pour ouvrir la station à la position correspondante de la liste.

Listes de favoris

Des stations de toutes les bandes de fréquences peuvent être enregistrées manuellement dans les listes de favoris.

Navi 600 / Navi 900

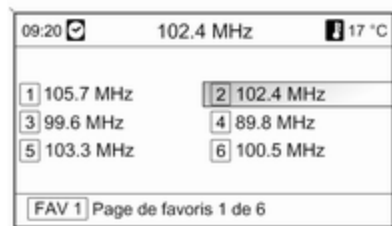

Il est possible d'enregistrer 6 stations dans chaque liste de favoris. Le nombre de listes de favoris disponibles peut être défini (voir ci-dessous).

Remarque

La station actuellement reçue est mise en surbrillance.

Enregistrer une station

Régler la station à enregistrer.

Appuyer brièvement sur le bouton **FAV** pour ouvrir ou pour changer une liste de favoris.

Pour enregistrer la station dans une position de la liste : appuyer sur le bouton de station 1...6 correspondant jusqu'à l'affichage d'un message de confirmation.

Récupérer une station

Appuyer brièvement sur le bouton **FAV** pour ouvrir ou pour changer une liste de favoris. Appuyer brièvement sur une des touches de station 1...6 afin d'écouter la station de l'emplacement de liste correspondant.

Définir le nombre de listes de favoris disponibles

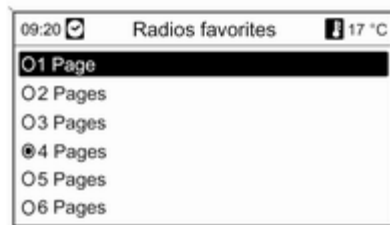

Appuyer sur le bouton **CONFIG.** sélectionner **Réglages Radio**, puis **Radios favorites**.

Sélectionner le nombre de listes de favoris disponibles souhaité.

CD 300 / CD 400

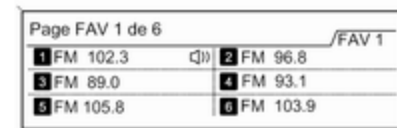

Il est possible d'enregistrer 6 stations dans chaque liste de favoris. Le nombre de listes de favoris disponibles peut être défini (voir ci-dessous).

CD 300 : le nombre de listes de favoris disponibles n'est pas configurable.

Remarque

La station actuellement reçue est marquée par 📻.

Enregistrer une station

Régler la station à enregistrer.

Appuyer brièvement sur le bouton **FAV** pour ouvrir ou pour changer une liste de favoris.

Pour enregistrer la station dans une position de la liste : appuyer sur le bouton de station 1...6 correspondant jusqu'à l'affichage d'un message de confirmation.

Récupérer une station

Appuyer brièvement sur le bouton **FAV** pour ouvrir ou pour changer une liste de favoris.

Appuyer brièvement sur une des touches de station 1...6 afin d'écouter la station de l'emplacement de liste correspondant.

Définir le nombre de listes de favoris disponibles

(sauf CD 300)

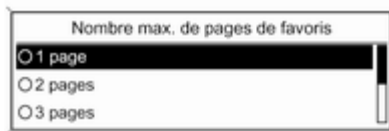

Appuyer sur le bouton **CONFIG.**
sélectionner **Réglages radio**, puis
Favoris radio.

Sélectionner le nombre de listes de favoris disponibles souhaité.

Menus de bandes de fréquences

D'autres fonctions de sélection de station sont disponibles via les menus spécifiques aux bandes de fréquences.

Lorsque le menu principal de radio est actif, appuyez sur le bouton multifonction pour ouvrir le menu de la bande de fréquences correspondante.

Remarque

Les affichages FM spécifiques suivants sont donnés à titre d'exemple.

Navi 600 / Navi 900**Listes des favoris**

Sélectionnez **Listes des favoris**. Toutes les stations enregistrées dans les listes de favoris sont affichées.



Sélectionner la station souhaitée.

Remarque

La station actuellement reçue est marquée par .

Syntonisation manuelle

Pour la description, voir « Syntonisation manuelle ».

Listes de stations

Bande de fréquences AM/FM

Sélectionnez **Liste de stations AM** ou **Liste de stations FM**.

Toutes les stations AM/FM qui peuvent être reçues dans la zone de réception actuelle s'affichent.

Bande de fréquences DAB

Tournez le bouton multifonction.

Toutes les stations DAB ↗ 44 disponibles dans la zone de réception actuelle sont affichées.

Remarque

Si aucune liste de stations n'a été créée à l'avance, le système d'infodivertissement effectue une recherche automatique de stations.



Sélectionner la station souhaitée.

Remarque

La station actuellement reçue est marquée par .

Mise à jour des listes de stations

Si les stations enregistrées dans une liste de stations spécifique à la gamme d'ondes ne sont plus reçues : Sélectionner la commande correspondante pour mettre à jour une liste de station.

Une recherche de station est lancée. Une fois la recherche terminée, la station précédemment sélectionnée est écoutée.

Pour interrompre la recherche de station, appuyez sur le bouton multifonction.

Remarque

Si une liste de station spécifique de gamme d'ondes est mise à jour, la liste de catégorie correspondante (si possible) est également mise à jour.

Informations importantes concernant la mise à jour des listes de station

Le syntoniseur double de l'Infotainment System met à jour de façon continue, en arrière-plan, les listes de stations. Cela assure que, par exemple, lors d'un grand trajet sur autoroute, les listes de stations

comportent toujours des stations pouvant être reçues dans la région traversée. La mise à jour automatique prend un certain temps et toutes les stations peuvent ne pas être immédiatement disponibles dans la liste en cas de changement soudain de la zone de réception. Dans ce cas, la mise à jour des listes de station peut être accélérée à l'aide de la commande correspondante de mise à jour de liste de stations.

Listes de catégories

De nombreuses stations RDS ↗ 39 émettent un code PTY qui spécifie le type d'émission (émission d'informations par exemple). Certaines stations modifient également le code PTY selon le contenu de l'émission diffusée à ce moment.

L'Infotainment System mémorise ces stations classées par type de programme dans la liste de catégories correspondantes.

Pour rechercher un type d'émission déterminé par station : sélectionner l'option de liste de catégories spécifique à la bande de fréquences.

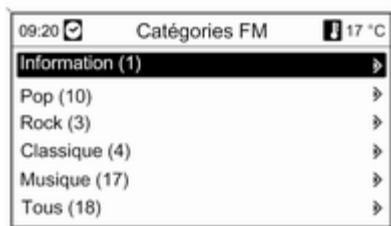

Une liste des types d'émission disponibles à ce moment est affichée.

Sélectionner le type d'émission désiré.

Une liste est affichée des stations diffusant une émission du type sélectionné.

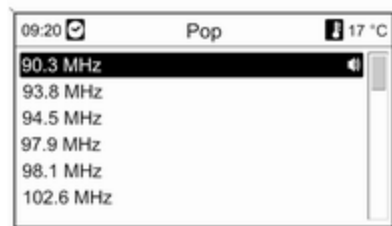

Sélectionner la station souhaitée.

La liste de catégories est également mise à jour lorsque la liste de stations spécifique à la bande de fréquences correspondante est mise à jour.

Remarque

La station actuellement reçue est marquée par 📻.

Annonces DAB

Hormis les émissions musicales, de nombreuses stations DAB ↗ 44 diffusent des annonces de diverses catégories.

Le service (émission) DAB actuellement écouté est interrompu lorsque des annonces d'une catégorie auparavant activée sont imminentes.

Activation des catégories d'annonces

Sélectionner **Annonces DAB** dans le menu DAB.

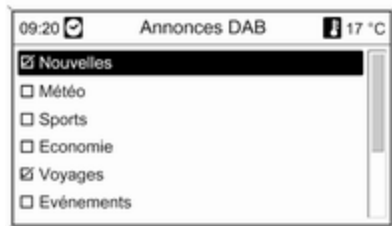

Activer les catégories d'annonces désirées.

Différentes catégories d'annonces peuvent être sélectionnées en même temps.

Remarque

Les annonces DAB peuvent uniquement être reçues si la gamme d'ondes DAB est activée.

CD 300 / CD 400

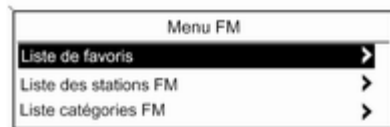

Liste de favoris

Sélectionnez **Liste de favoris**. Toutes les stations enregistrées dans les listes de favoris sont affichées.



Sélectionner la station souhaitée.

Remarque

La station actuellement reçue est marquée par .

Listes de stations

Bande de fréquences AM/FM

Sélectionnez **Liste des stations AM** ou **Liste des stations FM**.

Toutes les stations AM/FM qui peuvent être reçues dans la zone de réception actuelle s'affichent.

Bande de fréquences DAB

(non disponible pour CD 300)

Tournez le bouton multifonction.

Toutes les stations DAB ⇨ 44 disponibles dans la zone de réception actuelle sont affichées.

Remarque

Si aucune liste de stations n'a été créée à l'avance, le système d'infodivertissement effectue une recherche automatique de stations.

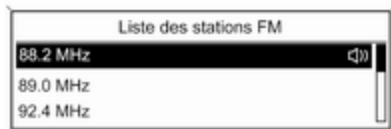

Sélectionner la station souhaitée.

Remarque

La station actuellement reçue est marquée par 📡.

Mise à jour des listes de stations

Si les stations enregistrées dans une liste de stations spécifique à la gamme d'ondes ne sont plus reçues : Sélectionner la commande correspondante pour mettre à jour une liste de station.

CD 400 : le syntoniseur double de l'Infotainment System met à jour de façon continue, en arrière-plan, la liste de stations FM. Aucune mise à jour manuelle n'est requise.

Une recherche de station est lancée. Une fois que la recherche est terminée, la dernière station reçue est diffusée.

Pour annuler la procédure de recherche de stations, appuyez sur le bouton multifonction.

Remarque

Si une liste de station spécifique de gamme d'ondes est mise à jour, la liste de catégorie correspondante (si possible) est également mise à jour.

Listes de catégories

De nombreuses stations RDS ⇨ 39 émettent un code PTY qui indique le type d'émission transmis

(par exemple des informations). Certaines stations modifient également le code PTY selon le contenu de l'émission diffusée à ce moment.

L'Infotainment System mémorise ces stations classées par type de programme dans la liste de catégories correspondantes.

Pour rechercher un type d'émission déterminé par station : sélectionner l'option de liste de catégories spécifique à la bande de fréquences.

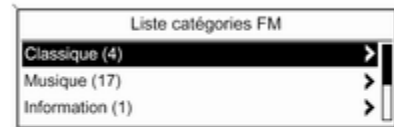

Une liste des types d'émission disponibles à ce moment est affichée.

Sélectionnez le type d'émission souhaité.

Une liste est affichée des stations diffusant une émission du type sélectionné.



Sélectionner la station souhaitée.

CD 300 : la station disponible du type sélectionné suivante est recherchée et sélectionnée.

La liste de catégories est également mise à jour lorsque la liste de stations spécifique à la bande de fréquences correspondante est mise à jour.

Remarque

La station actuellement reçue est marquée par .

Annonces DAB

Outre leurs programmes musicaux, de nombreuses stations DAB  44 diffusent différentes catégories d'annonces.

Le service (émission) DAB actuellement écouté est interrompu lorsque des annonces d'une catégorie auparavant activée sont imminentes.

Activation des catégories d'annonces

Sélectionner **Annonces DAB** dans le menu DAB.

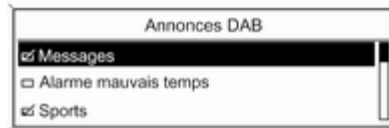

Activer les catégories d'annonces désirées.

Différentes catégories d'annonces peuvent être sélectionnées en même temps.

Remarque

Les annonces DAB peuvent uniquement être reçues si la gamme d'ondes DAB est activée.

Radio Data System (RDS)

Radio Data System (RDS) est un service des stations FM qui facilite considérablement la recherche d'une station donnée et sa bonne réception.

Avantages du RDS

- Sur l'écran, le nom de la station réglée apparaît à la place de la fréquence.
- Lors d'une recherche de stations, l'Infotainment System recherche uniquement les stations RDS.

- L'Infotainment System recherche toujours la fréquence de diffusion dont la réception est la meilleure pour la station réglée avec AF (Alternative Frequency).
- Selon la station reçue, l'Infotainment System affiche du texte pouvant contenir, par exemple, des informations sur l'émission en cours.

Navi 600 / Navi 900



Configurer le RDS

Pour afficher le menu de configuration du RDS :

Appuyez sur le bouton **CONFIG**.

Sélectionner **Réglages Radio**, puis **Options RDS**.

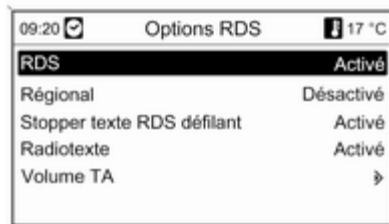

Activer / désactiver le RDS

Réglez **RDS** sur **Activé** ou **Désactivé**.

Remarque

Si RDS est désactivé, il sera automatiquement activé dès qu'une station radio est changée (par le bouton de pré-réglage ou la fonction de recherche).

Activer et désactiver la régionalisation

(Le RDS doit être activé pour la régionalisation)

Certaines stations RDS diffusent parfois des émissions différentes, sur différentes fréquences, en fonction de la région.

Réglez **Régional** sur **Activé** ou **Désactivé**.

Si la régionalisation est activée, seules les fréquences alternatives (AF) avec les mêmes émissions régionales sont sélectionnées.

Si la régionalisation est désactivée, les différentes fréquences des stations sont sélectionnées, quelles que soient les émissions régionales.

Texte RDS défilant

Certaines stations RDS utilisent en outre la ligne d'affichage du nom de la chaîne pour diffuser des informations supplémentaires. Le nom de la chaîne est alors masqué.

Pour bloquer l'affichage des informations complémentaires :

Réglez **Stopper texte RDS défilant** sur **Activé**.

Texte radio

Si le RDS et la réception d'une station RDS sont activés, des informations relatives à l'émission en cours de réception et sur les morceaux de musique diffusés sont affichées sous le nom de l'émission.

Pour afficher ou masquer les informations :

Réglez **Radiotexte** sur **Activé** ou **Désactivé**.

Volume TA

Le volume des annonces de circulation (TA) peut être préréglé ⇨ 26.

Service de messages sur la circulation

(TP = Informations sur la circulation)
Les stations de service de messages sur la circulation sont des stations RDS diffusant des informations sur la circulation.

Activer et désactiver le service de messages sur la circulation

Pour activer et désactiver la fonction d'annonces sur la circulation de l'Infotainment System :

Appuyez sur le bouton **TP**.

- Si les annonces sur la circulation sont activées, [] apparaît en noir sur l'affichage (en gris si les annonces sur la circulation sont désactivées).
- Seules les stations de service de messages sur la circulation sont reçues.
- Si la station actuelle n'est pas une station de service de messages sur la circulation, la recherche de la station de service de messages sur la circulation suivante commence automatiquement.
- Si une station avec annonces sur la circulation est trouvée, [TP] apparaît en noir sur l'affichage. Si aucune station avec annonce sur la circulation n'est trouvée, TP est affiché en gris.
- Les annonces de circulation sont diffusées au volume TA préréglé ⇨ 26.
- Si le service de messages sur la circulation est activé, la lecture CD/MP3 est interrompue pendant la durée de l'annonce sur la circulation.

Ecouter uniquement les annonces sur la circulation

Activez le service de messages sur la circulation et baissez complètement le volume de l'Infotainment System.

Bloquer les annonces sur la circulation

Pour bloquer une annonce de circulation, par ex. durant la lecture d'une plage CD/MP3 :

Appuyer sur la touche **TP** ou sur le bouton multifonction pour confirmer le message d'annulation à l'écran.

L'annonce sur la circulation est annulée, mais le service de messages sur la circulation reste actif.

EON (Enhanced Other Networks)

Avec EON, vous pouvez écouter les annonces radio sur la circulation, même si la station que vous avez réglée ne diffuse pas son propre service de messages sur la circulation. Si une station de ce type est réglée, **TP** apparaît en noir sur l'affichage comme pour les annonces sur la circulation.

CD 300 / CD 400

**Configurer le RDS**

Pour afficher le menu de configuration du RDS :

Appuyez sur le bouton **CONFIG**.

Sélectionner **Réglages radio**, puis **Options RDS**.

CD 300 : sélectionnez **Régl. audio**, puis **Options RDS**.

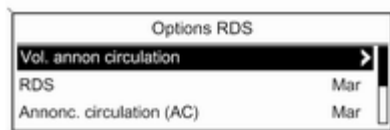
**Vol. annon circulation**

Le volume des annonces de circulation (TA) peut être préréglé ⇨ 26.

Activer / désactiver le RDS

Réglez l'option **RDS** à **Mar** ou **Arrêt**.

Remarque

Si RDS est désactivé, il sera automatiquement activé dès qu'une station radio est changée (par le bouton de préréglage ou la fonction de recherche).

Annonc. circulation (AC)

Pour activer ou désactiver définitivement la fonction TA :

Réglez l'option **Annonc. circulation (AC)** à **Mar** ou **Arrêt**.

Activer et désactiver la régionalisation

(le RDS doit être activé pour la régionalisation)

Certaines stations RDS diffusent parfois des émissions différentes, sur différentes fréquences, en fonction de la région.

Réglez l'option **Régional (RÉG)** à **Mar** ou **Arrêt**.

Si la régionalisation est activée, seules les fréquences alternatives (AF) avec les mêmes émissions régionales sont sélectionnées.

Si la régionalisation est désactivée, les différentes fréquences des stations sont sélectionnées, quelles que soient les émissions régionales.

Texte RDS défilant

Certaines stations RDS masquent le nom de l'émission pour afficher des informations complémentaires sur la ligne d'affichage.

Pour bloquer l'affichage des informations complémentaires :

Réglez **RDS-Blocage défilement texte** à **Mar**.

Texte radio :

Si le RDS et la réception d'une station RDS sont activés, des informations relatives à l'émission en cours de réception et sur les morceaux de musique diffusés sont affichées sous le nom de l'émission.

Pour afficher ou masquer les informations :

Réglez l'option **Texte radio** : à **Mar** ou **Arrêt**.

Service de messages sur la circulation

(TP = Informations sur la circulation)

Les stations de service de messages sur la circulation sont des stations RDS diffusant des informations sur la circulation.

Activer et désactiver le service de messages sur la circulation

Pour activer et désactiver la fonction d'annonces sur la circulation de l'Infotainment System :

Appuyez sur le bouton **TP**.

- Si le service de messages sur la circulation est activé, [] s'affiche dans le menu principal de radio.
- Seules les stations de service de messages sur la circulation sont reçues.
- Si la station actuelle n'est pas une station de service de messages sur la circulation, la recherche de la station de service de messages sur la circulation suivante commence automatiquement.
- Si une station avec annonces sur la circulation est trouvée, [TP] s'affiche dans le menu principal de radio.
- Les annonces de circulation sont diffusées au volume TA pré-réglé ↻ 26.
- Si le service de messages sur la circulation est activé, la lecture CD/MP3 est interrompue pendant la durée de l'annonce sur la circulation.

Ecouter uniquement les annonces sur la circulation

Activez le service de messages sur la circulation et baissez complètement le volume de l'Infotainment System.

Bloquer les annonces sur la circulation

Pour bloquer une annonce de circulation, par ex. durant la lecture d'une plage CD/MP3 :

Appuyer sur la touche **TP** ou sur le bouton multifonction pour confirmer le message d'annulation à l'écran.

L'annonce sur la circulation est annulée, mais le service de messages sur la circulation reste actif.

EON (Enhanced Other Networks)

Avec EON, vous pouvez écouter les annonces radio sur la circulation, même si la station que vous avez réglée ne diffuse pas son propre service de messages sur la circulation. Si une station de ce type est réglée, **TP** apparaît en noir sur l'affichage comme pour les annonces sur la circulation.

Digital Audio Broadcasting

(non disponible pour CD 300)

Le Digital Audio Broadcasting (DAB) est un système innovant et universel de diffusion.

Les stations DAB sont indiquées par un nom au lieu d'une fréquence de réception.

Navi 600 / Navi 900 :



CD 400 :



Remarques générales

- Avec le système, plusieurs programmes (services) de radio peuvent être diffusés sur une seule fréquence (ensemble).
- Hormis un service audio numérique de haute qualité, DAB offre également un service de programmes en transit et une multitude d'autres services incluant des informations pour le déplacement et la circulation.

- Tant qu'un récepteur DAB donné peut recevoir le signal envoyé par la station (même si le signal est très faible), la reproduction du son est assurée.
- Il n'y a pas de phénomène d'évanouissement (affaiblissement du son) typique de la réception AM ou FM. Le signal DAB est reproduit à un volume constant.
- Uniquement CD 400 : si le signal DAB est trop faible pour être reçu par le récepteur, la réception est interrompue complètement. Ceci peut être évité en activant **Liaison automatique DAB** et/ou **Liaison automatique DAB-FM** sur le menu des réglages DAB.

- Les interférences provoquées par des stations sur des fréquences proches (un phénomène typique de la réception AM et FM) n'existent pas en réception DAB.
- Si le signal DAB est renvoyé par un obstacle naturel ou un bâtiment, la qualité de la réception est améliorée tandis qu'elle est considérablement dégradée en réception AM ou FM.

Configuration DAB

Navi 600 / Navi 900

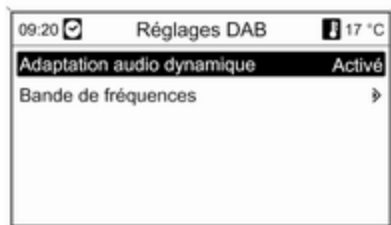

Appuyez sur le bouton **CONFIG**.

Sélectionner **Réglages Radio**, puis **Réglages DAB**.

Les options suivantes sont disponibles dans le menu de configuration :

- **Adaptation audio dynamique** : lorsque cette fonction est activée, la gamme dynamique du signal DAB est réduite. Ceci signifie que le niveau des sons à fort volume est réduit mais pas le niveau des sons à faible volume. Ainsi, le volume de l'Infotainment System peut être augmenté jusqu'à un point où les sons à faibles volumes sont audibles sans que les sons à fort volume soient trop forts.
- **Bande de fréquences** : après avoir sélectionné cette option, l'utilisateur peut définir quelles bandes de fréquences DAB peuvent être reçues par l'Infotainment System.

CD 400



Appuyez sur le bouton **CONFIG**.

Sélectionner **Réglages radio**, puis **Réglages DAB**.

Les options suivantes sont disponibles dans le menu de configuration :

- **Liaison automatique DAB** : lorsque cette fonction est activée, l'appareil passe au même service (programme) sur un autre ensemble DAB (fréquence, si disponible) lorsque le signal DAB est trop faible pour être réceptionné.

- **Liaison automatique DAB-FM** : lorsque cette fonction est activée, l'appareil passe à une station FM correspondant au service DAB actif (si disponible) lorsque le signal DAB est trop faible pour être réceptionné.
- **Adaptation dynamique audio** : lorsque cette fonction est activée, la gamme dynamique du signal DAB est réduite. Ceci signifie que le niveau des sons à fort volume est réduit mais pas le niveau des sons à faible volume. Ainsi, le volume de l'Infotainment System peut être augmenté jusqu'à un point où les sons à faibles volumes sont audibles sans que les sons à fort volume soient trop forts.
- **Bande de fréquence** : après avoir sélectionné cette option, on peut définir quelles bandes de fréquences DAB peuvent être reçues par l'Infotainment System.

Lecteur CD

Remarques générales	47
Fonctionnement	49

Remarques générales

Navi 600 / Navi 900

Le lecteur CD de l'Infotainment System permet de lire des CD audio et MP3/WMA.

Information importante relative aux CD audio et MP3 / WMA

Avertissement

Ne placer en aucun cas des DVD ou des CD « singles » d'un diamètre de 8 cm ou encore des CD de forme spéciale dans le lecteur audio.

Aucune étiquette ne peut être apposée sur les CD. Les CD avec étiquette peuvent se coincer dans le lecteur et l'endommager. Il faudra alors procéder au coûteux remplacement de l'appareil.

- Il se peut que certains CD audio avec protection contre la copie non conforme aux normes CD audio ne soient pas lus correctement ou ne puissent pas être lus.

- Les CD-R ou CD-RW enregistrés sont plus sensibles aux mauvaises manipulations que les CD préenregistrés. Veillez à manipuler correctement les CD, en particulier les CD-R et CD-RW enregistrés (voir ci-dessous).
- Il est possible que les CD-R et CD-RW ne soient pas lus correctement ou ne puissent pas être lus.
- Sur les CD mixtes (une combinaison audio/données, par exemple MP3), seules les plages audio seront détectées et lues.
- Évitez de laisser des empreintes digitales sur les CD que vous changez.
- Remettez les CD dans leur boîtier immédiatement après les avoir retirés du lecteur audio afin de les protéger des dommages et de la poussière.
- Les CD peuvent salir la lentille du lecteur audio et provoquer des problèmes techniques.
- Protégez vos CD de la chaleur et de la lumière directe du soleil.

- Les restrictions suivantes s'appliquent aux données enregistrées sur un CD MP3 / WMA :
Nombre maximal de dossiers imbriqués : 11 niveaux.
Nombre maximal de fichiers enregistrables sur un CD / DVD MP3 / WMA : 1000.
Les fichiers WMA avec Digital Rights Management (DRM) provenant de magasins de musique en ligne ne peuvent pas être lus.
Les fichiers WMA peuvent être lus sans risque uniquement s'ils ont été créés avec Windows Media Player version 8 ou ultérieure.
Extensions valables pour listes de lecture : .m3u, .pls
- Ce chapitre traite uniquement de la lecture des fichiers MP3, car le fonctionnement des fichiers MP3 et WMA est identique. Lorsqu'un CD

avec des fichiers WMA est chargé, les menus relatifs au MP3 s'affichent.

CD 300 / CD 400

Le lecteur CD de l'Infotainment System peut lire des CD audio et des CD MP3 / WMA.

Information importante relative aux CD audio et MP3 / WMA

Avertissement

Ne placer en aucun cas des DVD ou des CD « singles » d'un diamètre de 8 cm ou encore des CD de forme spéciale dans le lecteur audio.

Aucune étiquette ne peut être apposée sur les CD. Les CD avec étiquette peuvent se coincer dans le lecteur et l'endommager. Il faudra alors procéder au coûteux remplacement de l'appareil.

- Les formats CD suivants peuvent être employés :
CD-ROM Mode 1 et Mode 2.

CD-ROM XA Mode 2, Form 1 et Form 2.

- Les formats de fichier suivants peuvent être employés :

ISO9660 Level 1, Level 2, (Romeo, Joliet).

Les fichiers MP3 et WMA enregistrés sous tout autre format que ceux indiqués ci-dessous peuvent ne pas être lus correctement et les noms de fichier et de dossier peuvent ne pas s'afficher correctement.

Remarque

ISO 13346 n'est pas supporté. Il peut s'avérer nécessaire de sélectionner manuellement ISO 9660 lors de la gravure d'un CD audio par exemple avec Windows 7.

- Il se peut que certains CD audio avec protection contre la copie non conforme aux normes CD audio ne soient pas lus correctement ou ne puissent pas être lus.

- Les CD-R ou CD-RW enregistrés sont plus sensibles aux mauvaises manipulations que les CD pré-enregistrés. Veillez à manipuler correctement les CD, en particulier les CD-R et CD-RW enregistrés. Voir ci-dessous.
- Il est possible que les CD-R et CD-RW ne soient pas lus correctement ou ne puissent pas être lus. Dans ce cas, il ne s'agit pas d'une défaillance de l'appareil.
- Sur les CD mixtes (plages audio et fichiers compressés, MP3 par ex.), les plages audio et les fichiers compressés peuvent être lus séparément.
- Evitez de laisser des empreintes digitales sur les CD que vous changez.
- Remettez les CD immédiatement dans leur pochette après les avoir retirés du lecteur de CD afin de les protéger des dommages et de la poussière.
- De la poussière ou du liquide sur les CD peut salir la lentille du lecteur de CD à l'intérieur de l'appareil et provoquer des pannes.
- Protégez vos CD de la chaleur et de la lumière directe du soleil.
- Les restrictions suivantes s'appliquent aux données enregistrées sur un CD MP3 / WMA :
 Nombre maximal de plages : 999.
 Nombre maximal de dossiers : 255.
 Nombre maximal de dossiers imbriqués : 64 niveaux (conseillé : 8 niveaux).
 Nombre maximal de listes de lecture : 15.
 Nombre maximal de morceaux par liste de lecture : 255.
 Extensions valables pour listes de lecture : .m3u, .pls, .asx, .wpl.
- Ce chapitre traite uniquement de la lecture des fichiers MP3, car le fonctionnement des fichiers MP3 et WMA est identique. Lorsqu'un CD avec des fichiers WMA est chargé, les menus relatifs au MP3 s'affichent.

Fonctionnement

Navi 600 / Navi 900



Lancer une lecture CD

Pousser le CD, face imprimée vers le haut, dans la fente jusqu'à ce qu'il soit escamoté.

La lecture du CD démarre automatiquement et le menu **CD audio** ou **MP3 audio** est affiché.

Si l'unité contient déjà un CD sans que le menu **CD audio** ou **MP3 audio** soit actif :

Appuyer sur le bouton **CD/AUX**.

Le menu **CD audio** ou **MP3 audio** est ouvert et la lecture du CD commence.

En fonction des données enregistrées sur le CD audio ou le CD MP3, différentes informations relatives au CD et au morceau de musique en cours s'affichent.

Sélection d'une plage

Tournez le bouton multifonction pour afficher une liste de toutes les plages du CD. La piste en cours de lecture est présélectionnée.

Sélectionner la plage souhaitée.

Passer à la piste suivante ou à la piste précédente

Appuyer brièvement sur le bouton **◀ K** ou **K ▶** une ou plusieurs fois.

Recherche de plage vers l'avant ou vers l'arrière

Appuyer brièvement sur le bouton **◀ K** ou **K ▶** puis appuyer à nouveau sur le bouton **◀ K** ou **K ▶** en le tenant enfoncé jusqu'à afficher la plage désirée.

Avance ou retour rapides

Appuyer sur le bouton **◀ K** ou **K ▶** et le maintenir enfoncé pour avancer ou reculer rapidement dans la plage courante.

Sélection des plages via le menu CD audio ou MP3

Au cours d'une lecture CD audio

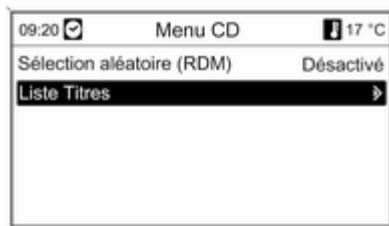

Appuyez sur le bouton multifonction pour ouvrir le menu CD audio correspondant.

Pour lire toutes les plages dans un ordre aléatoire : régler **Sélection aléatoire (RDM)** sur **Activé**.

Pour sélectionner une plage du CD audio : choisir **Liste Titres**, puis sélectionner la plage désirée.

Au cours d'une lecture MP3

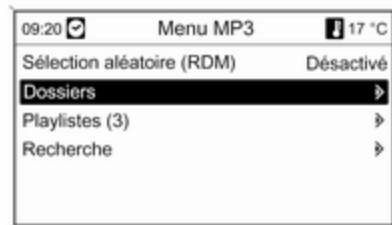

Appuyez sur le bouton multifonction pour ouvrir le menu MP3 correspondant.

Pour lire toutes les plages dans un ordre aléatoire : régler **Sélection aléatoire (RDM)** sur **Activé**.

Pour sélectionner une plage dans un dossier ou une liste de lecture (si disponible) : sélectionner **Dossiers** ou **Playlistes**.

Choisir un dossier ou une liste de lecture, puis sélectionner la plage désirée.

Sélectionner **Recherche** pour ouvrir un menu contenant des options supplémentaires de recherche et de sélection de page.

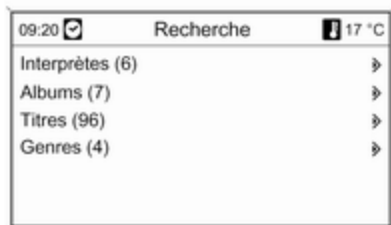

Selon le nombre de pages sauvegardées, la recherche peut prendre plusieurs minutes.

Sélectionner une option de recherche puis sélectionner la plage désirée.

Éjection d'un CD

Appuyer sur le bouton .

Le CD est expulsé de la fente pour CD.

Si le CD n'est pas retiré après éjection, il rentre automatiquement après quelques secondes.

CD 300 / CD 400

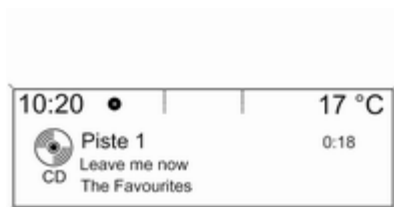

Lancer une lecture CD

Appuyer sur le bouton **CD/AUX** pour ouvrir le menu CD ou MP3.

Si un CD se trouve dans le lecteur CD, sa lecture commence.

En fonction des données enregistrées sur le CD audio ou le CD MP3, différentes informations relatives au CD et au morceau de musique en cours s'affichent.

Insérer un CD



Insérer un CD, face imprimée vers le haut, dans la fente jusqu'à ce qu'il soit escamoté.

Changer la vue de page standard (CD 300 uniquement)

En cours de lecture CD audio ou MP3, appuyer sur le bouton rotatif multifonction, puis sélectionner **Affichage page CD par défaut** ou **Affich. page MP3/défaut**.

Sélectionnez l'option souhaitée.

Changement du niveau de dossier (CD 300 uniquement, lecture MP3)

Appuyer sur le bouton  ou  pour passer au niveau de dossier supérieur ou inférieur.

Passer à la piste suivante ou à la piste précédente

Appuyer brièvement sur le bouton ◀▶ ou ▶▶.

Avance ou retour rapides

Appuyer sur le bouton ◀▶ ou ▶▶ et le maintenir enfoncé pour avancer ou reculer rapidement dans la page courante.

Sélection des plages via le menu CD audio ou MP3

Au cours d'une lecture CD audio

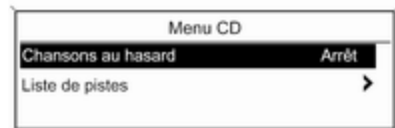

Appuyez sur le bouton multifonction pour ouvrir le menu CD audio correspondant.

Pour lire toutes les plages dans un ordre aléatoire : régler **Chansons au hasard** sur **Mar**.

Pour sélectionner une plage du CD audio : choisir **Liste de pistes**, puis sélectionner la plage désirée.

Au cours d'une lecture MP3

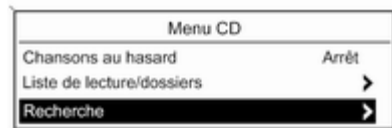

Appuyez sur le bouton multifonction pour ouvrir le menu MP3 correspondant.

Pour lire toutes les plages dans un ordre aléatoire : régler **Chansons au hasard** sur **Mar**.

Pour sélectionner une plage dans un dossier ou une liste de lecture (si disponible) : sélectionner **Liste de lecture/dossiers**.

Choisir un dossier ou une liste de lecture, puis sélectionner la plage désirée.

Remarque

Si un CD contient à la fois des données audio et MP3, les données audio peuvent être sélectionnées dans **Liste de lecture/dossiers**.

Pour ouvrir un menu d'options supplémentaires de recherche et de sélection de plage : sélectionner **Recherche**. Les options disponibles varient selon les données contenues sur le CD MP3.

La recherche sur le CD MP3 peut prendre plusieurs minutes. Pendant ce temps, la station reçue est la dernière station écoutée.

Éjection d'un CD

Appuyer sur le bouton ▲.

Le CD est expulsé de la fente pour CD.

Si le CD n'est pas retiré après éjection, il rentre automatiquement après quelques secondes.

Entrée AUX

Remarques générales 54

Fonctionnement 54

Remarques générales

Navi 600 / Navi 900 :



CD 300 / CD 400 :



Dans la console centrale se trouve une prise AUX qui sert à brancher des sources audio externes.

Il est par exemple possible de brancher un lecteur de CD portable sur l'entrée AUX à l'aide d'une fiche jack de 3,5 mm.

Remarque

La prise doit toujours rester propre et sèche.

Fonctionnement

Appuyer une ou plusieurs fois sur la touche **CD/AUX** pour activer le mode AUX.

Navi 600 / Navi 900 :

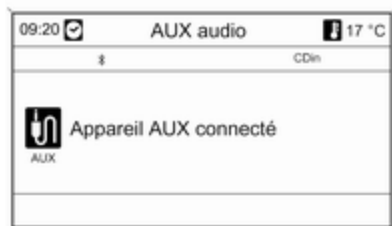

CD 300 / CD 400:



Une source audio connectée à l'entrée AUX ne peut être utilisée qu'à partir des éléments de commande de la source.

Port USB

Remarques générales 56

Ecouter une source audio 58

Remarques générales

Navi 600 / Navi 900



Dans la console centrale se trouve une prise USB qui sert à brancher des sources de données audio externes.

Remarque

La prise doit toujours rester propre et sèche.

Un lecteur MP3, une clé USB ou un iPod peut être connecté au port USB.

Remarque

Certains modèles de lecteur MP3, clé USB, et iPod ne sont pas supportés par l'Infotainment System.

Remarque

Lecteur MP3 et lecteurs USB

- Les lecteurs MP3 et USB connectés doivent être conformes à la norme USB MSC (USB Mass Storage Class).
- Seuls les lecteurs MP3 et les clés USB avec une taille de groupe inférieure ou égale à 64 ko dans le système de fichiers FAT16/FAT32 sont pris en charge.
- Les disques durs ne sont pas compatibles.
- Les concentrateurs USB ne sont pas compatibles.
- Les restrictions suivantes s'appliquent aux données stockées sur un lecteur MP3 ou un appareil USB :
 - Nombre maximal de niveaux dans la structure de dossiers : 11.
 - Nombre maximal de fichiers MP3/WMA pouvant être sauvegardés : 1000.

Les fichiers avec gestion des droits numériques (GDN) achetés en ligne ne peuvent être lus.

Les fichiers WMA ne peuvent être lus en toute sécurité que si ils ont été créés avec Windows Media Player version 8 ou ultérieure.

Extensions de liste de lecture compatibles :.m3u,.pls.

Les éléments de liste de lecture doivent être sous forme de chemin d'accès relatif.

Les attributs système pour les dossiers/fichiers contenant des données audio ne doivent pas être fixés.

CD 400



Dans la console centrale se trouve une prise USB qui sert à brancher des sources de données audio externes.

Les appareils branchés sur le port USB peuvent être commandés par le biais des commandes et menus de l'Infotainment System.

Remarque

La prise doit toujours rester propre et sèche.

Remarque

Les appareils suivants peuvent être branchés sur le port USB :

- iPod ;
- Zune ;
- appareil PlaysForSure (PFD) ;
- lecteur USB.

Remarque

L'Infotainment System n'est pas compatible avec l'ensemble des modèles de lecteur iPod, Zune ou USB.

Ecouter une source audio

Navi 600 / Navi 900

Lecteur MP3 / lecteurs USB



Appuyer une ou plusieurs fois sur le bouton **CD/AUX** pour activer le mode audio USB.

La lecture des données audio stockées sur l'appareil USB démarre.

Le fonctionnement des sources connectées via le port USB est le même que celui d'un CD audio MP3/WMA ↪ 49.

iPod



Appuyer une ou plusieurs fois sur le bouton **CD/AUX** pour activer le mode audio iPod.

La lecture des données audio stockées sur l'iPod est lancée.

Le fonctionnement d'un iPod connecté via le port USB est essentiellement le même que celui d'un CD audio MP3/WMA ↪ 49.

Seuls les aspects du fonctionnement différents/supplémentaires figurent sur les pages suivantes.

Fonctions ipod

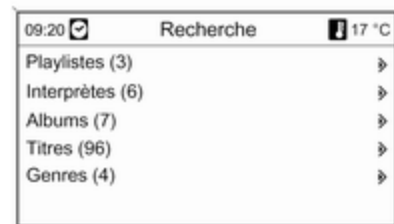

Selon les données sauvegardées, il existe différentes options pour la sélection et la lecture des pages.

Appuyez sur le bouton multifonction, puis sélectionnez **Recherche** pour afficher les options disponibles.

La recherche sur l'appareil peut prendre plusieurs secondes.

CD 300 / CD 400



Appuyer une ou plusieurs fois sur le bouton **CD/AUX** pour activer le mode USB.

La lecture des données audio stockées sur l'appareil USB démarre.

L'utilisation de sources de données branchées via USB est très similaire à l'utilisation d'un CD audio MP3 ↷ 49.

Seuls les aspects du fonctionnement différents/supplémentaires figurent sur les pages suivantes.

L'utilisation et les affichages d'écran sont uniquement décrits pour des lecteurs USB. L'utilisation d'autres appareils tels qu'iPod ou Zune est pratiquement la même.

Sélection des plages via le menu USB



Appuyez sur le bouton multifonction pour ouvrir le menu USB correspondant.

Pour lire toutes les plages successivement : sélectionner **Lire tout**.

Pour afficher un menu d'options supplémentaires de recherche et de sélection de plage : sélectionner **Recherche**.

La recherche sur l'appareil USB peut prendre plusieurs minutes. Pendant ce temps, la station reçue est la dernière station écoutée.

Pour lire toutes les plages dans un ordre aléatoire : régler **Jouer morceaux au hasard** sur **Mar**.

Pour répéter la plage en cours de lecture : régler **Répéter** sur **Mar**.

Cadre d'image numérique

Informations générales	60
Fonctionnement	60

Informations générales

L'utilisation de la fonction du cadre photo numérique (uniquement Navi 600 / Navi 900) permet de visualiser les images (ou photos) préférées, une à la fois, à l'écran du système d'infodivertissement.

Il est possible de télécharger des images favorites d'une clé USB connectée au port USB ⇨ 56 du système d'infodivertissement.

Un maximum de 10 photos peuvent être sauvegardées dans la mémoire du système d'infodivertissement.

Les photos s'affichent à l'écran dans leur rapport et orientation d'origine (bordures en noir si nécessaire).

Remarque

- Les photos à télécharger doit être stockées dans le répertoire racine (par ex. « F:\ ») de la clé USB.
- Seules les 100 premières photos (triées de manière séquentielles telles que stockées dans le répertoire racine de la clé USB) seront proposées au téléchargement.

- Seules les photos au format standard JPEG (extensions de fichier, par ex..jpg ou.jpeg) sont prises en charge.

Exemple : « F:\myPicture.jpg » où F:\ est le répertoire racine de la clé USB.

- La résolution d'image maximale supportée est de 12 mégapixels. Les photos ayant une résolution supérieure sont réduites pendant le téléchargement. Les photos ayant des résolutions inférieures ne sont pas améliorées (redimensionnées) pendant le téléchargement et sont centrées au milieu de l'écran.

Fonctionnement

Téléchargement et/ou suppression des images

Brancher une clé USB contenant les images (ou photos) préférées au port USB ⇨ 56 du système d'infodivertissement.

Appuyer sur le bouton **CONFIG**, sélectionner **Réglages Affichage** et ensuite sélectionner **Cadre d'image**. Le menu affiché ci-dessous est affiché.

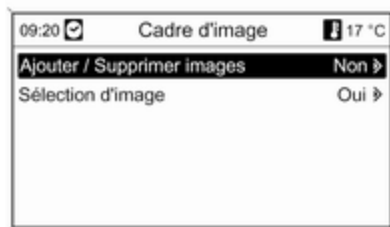

Sélectionner **Ajouter / Supprimer images** pour ouvrir le menu affiché ci-dessous.

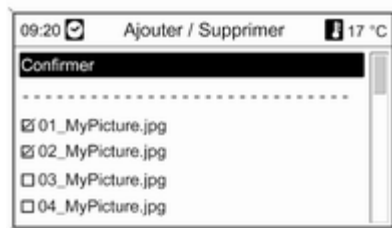

Le menu affiche une liste contenant les noms des fichiers de toutes les images (noter les restrictions décrites dans « Informations importantes » ci-dessous) enregistrées dans le répertoire de base de la clé USB connectée.

Si les images ont déjà été stockées dans la mémoire du système d'infodivertissement, cette « ancienne » image est affichée en premier lieu dans le menu et indiquée par **MEM**, voir l'illustration ci-dessous.

Pour supprimer « l'ancienne » image, il faut la désélectionner avant de télécharger de nouvelles images.

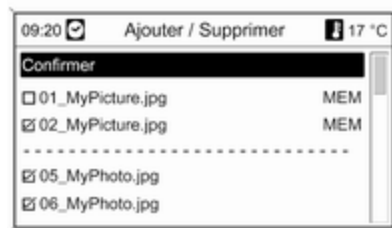

Sélectionner max. 10 photos à télécharger (ajouter) dans la mémoire du système de divertissement ou qui doivent rester dans cette mémoire.

Sélectionner **Confirmer** pour lancer le téléchargement et/ou la dépose d'images.

Un message indiquant le nombre d'images qui va être téléchargé et/ou supprimé va s'afficher.

Sélectionner **Continuer** pour démarrer le téléchargement et/ou la suppression.

Affichage d'images

Les images stockées dans la mémoire du système d'infodivertissement peuvent être affichées à l'écran une à la fois.

Appuyer sur le bouton **CONFIG**, sélectionner **Réglages Affichage**, sélectionner **Cadre d'image**, puis sélectionner **Sélection d'image**. Le menu affiché ci-dessous est affiché.



Sélectionner l'image à afficher à l'écran.

Appuyer plusieurs fois sur le bouton **INFO** jusqu'à ce que l'image actuellement sélectionnée s'affiche à l'écran.

Pour réafficher un menu infodivertissement par défaut, appuyer sur n'importe quel bouton du système infodivertissement.

Tant qu'une image reste sélectionnée dans le menu **Sélection d'image**, elle peut être affichée n'importe quand à l'aide du bouton **INFO**.

Navigation

Remarques générales	63
Fonctionnement	64
Saisie de la destination	76
Guidage	96
Guidage dynamique	105
Cartes	106
Aperçu des symboles	108

Remarques générales

Le système de navigation mènera le véhicule à destination de manière fiable sans devoir lire de cartes, même si la région vous est parfaitement inconnue.

La situation de trafic actuelle est prise en compte dans le calcul de l'itinéraire si le guidage routier est utilisé. À cet effet, l'Infotainment System reçoit des annonces de circulation dans la zone actuelle de réception via le système RDS-TMC.

Le système de navigation ne peut toutefois pas prendre en compte les modifications sans avis préalable du code de la route et les problèmes survenant soudainement (travaux routiers par exemple).

Avertissement

L'utilisation du système de navigation ne dispense pas le conducteur de sa responsabilité d'adopter une attitude adéquate et vigilante dans le trafic. Les règles de circu-

lation applicables doivent toujours être suivies. Si une indication de navigation contrevient aux règles de circulation, ces dernières sont toujours d'application.

Fonctionnement du système de navigation

La position et le mouvement du véhicule sont détectés par le système de navigation au moyen de capteurs. La distance parcourue est déterminée par le signal du compteur du véhicule, les mouvements de rotation dans les courbes par un capteur gyroscopique. La position est déterminée à l'aide du système GPS (Global Positioning System).

En comparant les signaux des capteurs avec la carte SD cartographique, il est possible de déterminer la position avec une précision d'environ 10 m.

Le système fonctionne également lorsque la réception GPS est mauvaise mais la précision du positionnement est toutefois réduite.

Après la saisie de l'adresse de destination ou du point d'intérêt (station service la plus proche, hôtel, etc.), l'itinéraire est calculé à partir de l'emplacement actuel jusqu'à la destination sélectionnée.

Le guidage d'itinéraire est assuré par indication vocale et par une flèche ainsi qu'à l'aide d'un écran couleur.

Système d'informations de circulation TMC et guidage dynamique d'itinéraire

Le système d'informations de circulation TMC reçoit toutes les informations de circulation des stations de radio TMC. Si le guidage dynamique d'itinéraire est actif, ces informations sont incluses au calcul de l'itinéraire. Durant ce processus, l'itinéraire est déterminé de façon à éviter les problèmes de circulation sélectionnés selon des critères prédéfinis.

En cas de problème de circulation durant un guidage d'itinéraire, en fonction des réglages, un message apparaît demandant si l'itinéraire doit être modifié.

Les informations de circulation TMC sont affichées à l'écran de guidage d'itinéraire sous forme de symboles ou de texte dans le menu **Messages TMC**.

Pour pouvoir utiliser les informations de circulation TMC, le système doit recevoir les stations TMC dans la région concernée.

Le guidage dynamique d'itinéraire ne fonctionne que si des informations concernant la circulation sont reçues via le système TMC.

La fonction de guidage d'itinéraire dynamique peut être désactivée dans le menu **Options de navigation**, voir le chapitre « Guidage » ↪ 96.

Données cartographiques

Toutes les données cartographiques nécessaires sont enregistrées sur une carte SD avec l'Infotainment System.

Des descriptions détaillées sur la maintenance et le remplacement de la carte SD cartographique, voir le chapitre « Cartes » ↪ 106.

Fonctionnement

Éléments de commande

Les éléments de commande spécifiques à la navigation les plus importants sont les suivants :

Bouton **NAV** : active la navigation, affiche la position actuelle (si le guidage d'itinéraire est inactif), affiche l'itinéraire calculé (si le guidage d'itinéraire est actif), alterne l'affichage sur carte complète, l'affichage de flèche (si le guidage d'itinéraire est actif) et l'affichage en écran partagé, voir « informations concernant l'affichage ».

Touche **DEST** : ouvrir le menu offrant les possibilités de saisie de destination.

Commutateur à huit positions : fait glisser la zone de carte affichée. Pour sélectionner une destination, appuyez dans les directions adéquates pour amener la croix sur une destination de la carte.

Touche **RPT** : répéter la dernière annonce de guidage.

Activer le système de navigation

Appuyer sur le bouton **NAV**.

La carte avec votre emplacement actuel est affichée sur l'écran.

Messages de guidage d'itinéraire

Outre les instructions visuelles de l'affichage (voir « informations concernant l'affichage » ci-dessous), les messages de guidage d'itinéraire seront annoncés lorsque le guidage d'itinéraire est actif.

Pré-réglages du volume de message de guidage d'itinéraire : voir « Configuration du système de navigation » ci-dessous.

Pour régler le volume de messages de guidage d'itinéraire lorsqu'ils sont annoncés, tourner le bouton \odot .

Pour répéter le dernier message de guidage d'itinéraire annoncé, appuyer sur le bouton **RPT NAV**.

Informations concernant l'affichage

Guidage d'itinéraire non actif

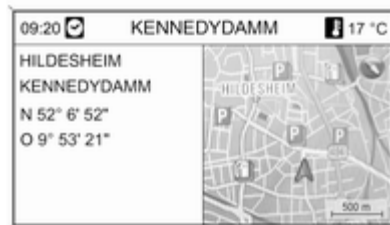

Si le guidage d'itinéraire n'est pas actif, les informations suivantes sont affichées :

- En haut : heure, nom de rue de la position actuelle, température extérieure.
- Adresse et coordonnées géographiques de la position actuelle.

- Affichage de la carte pour la zone autour de la position actuelle.
- Sur la carte : position actuelle marquée par un triangle rouge.

Une boussole indique le nord.

En l'absence de signal GPS disponible à la position actuelle, un symbole GPS barré est affiché sous la boussole.

L'échelle de carte actuellement sélectionnée (pour changer l'échelle, tourner le bouton multifonctions).

Remarque

Pour passer sur l'affichage de carte complète : appuyer sur le bouton **NAV**.

Guidage d'itinéraire actif

Si le guidage d'itinéraire est actif, les informations suivantes sont affichées (en fonction des réglages actuels **Options de navigation**, voir le chapitre « Guidage » ↗ 96) :

Informations en haut de l'écran



- Heure
- Distance jusqu'à la destination finale
- Heure d'arrivée ou durée du trajet
- Température extérieure

Informations concernant l'affichage avec flèche

- Une grosse flèche représente la direction à suivre.
- Une petite flèche représente la recommandation qui suit la recommandation actuelle.

- L'éloignement au prochain carrefour.
- Les routes partant de la rue actuelle à suivre.
- En dessous de la flèche : le nom de la rue actuelle à suivre.
- Au-dessus de la flèche : le nom de la rue à suivre après le prochain carrefour.
- Lors de la conduite sur des autoroutes :



La direction et la distance jusqu'à la prochaine sortie d'autoroute, qu'il faut suivre.

Les distances jusqu'aux zones de service, parking, intersections et/ou sorties d'autoroute.

- En arrivant à une intersection, des informations sur la voie à prendre sont affichées :

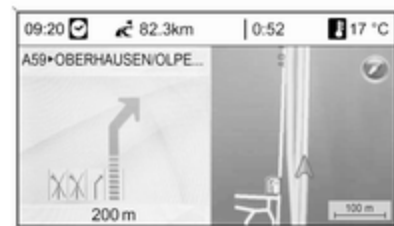

Si l'option **Assistant de voies de circulation** est activée dans le menu **Affichage Guidage** (voir le chapitre « Guidage », ↗ 96), le type suivant d'illustration est affiché :



Informations concernant l'affichage de carte



Les informations suivantes sont affichées à droite de l'écran :

- Une boussole indique le nord.
- En l'absence de signal GPS (voir le chapitre « Informations générales » ↗ 63) disponible à la position actuelle, un symbole GPS barré est affiché sous la boussole.
- L'échelle de carte actuellement sélectionnée (pour changer l'échelle, tourner le bouton multifonctions).

Les informations suivantes sont affichées sur la carte :

- L'itinéraire est représenté par une ligne bleue.
- La position actuelle est indiquée par un triangle rouge.
- La destination est indiquée par un drapeau à damier.
- Divers symboles (voir le chapitre « Aperçu des symboles » ↗ 108) indiquent des annonces sur la circulation et des informations générales ou bien des destinations spéciales.

Remarque

Pour passer sur l'affichage de carte complète : appuyer deux fois sur le bouton **NAV**.

Configuration du système de navigation

Appuyer sur le bouton **CONFIG**, puis sélectionner **Réglages Navigation** pour ouvrir un menu avec les réglages spécifiques à la navigation.

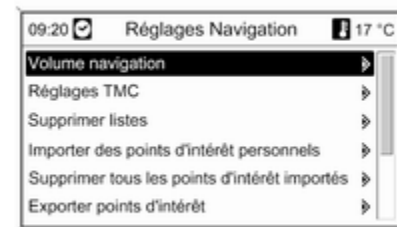

Volume navigation

Il s'agit du réglage des volumes des messages de navigation (**Annonce**) et de la source audio (**Arrière-plan**) quand des messages de navigation sont diffusés.

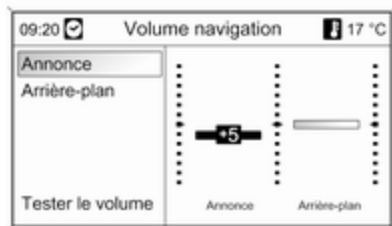

Réglez les valeurs souhaitées pour **Annonce** et **Arrière-plan**.

Sélectionnez **Tester le volume** pour tester les réglages actuels.

Réglages TMC

Sélectionnez **Types d'info** pour ouvrir un sous-menu proposant différentes options afin de choisir si les types

d'informations de trafic sont affichés sur la carte de navigation active et, si oui, lesquels.

Après sélection de **Personnalisé**, on peut choisir les types d'informations de trafic qui doivent être affichés.

Critères de tri

Sélectionner si les annonces sur le trafic sont affichées dans l'ordre d'éloignement croissant ou selon la rue.

Messages d'alerte même si le guidage est inactif

On doit spécifier si l'Infotainment System doit diffuser les messages d'avertissement même si le guidage d'itinéraire n'est pas actif.

Supprimer listes

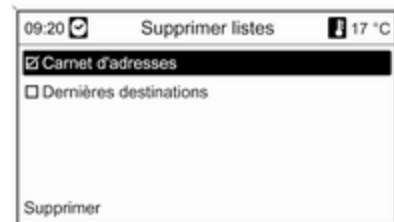

Sélectionner si tous les éléments de **Carnet d'adresses** ou **Dernières destinations** doivent être effacés.

Importer des points d'intérêt personnels

Uniquement applicable si une clé USB avec des données de points d'intérêt enregistrés (POI) est connectée au port USB ↻ 56 de l'Infotainment System.

Importer les données de points d'intérêt d'une clé USB, voir « Exporter et importer des données de points d'intérêt » ci-dessous.

Supprimer tous les points d'intérêt importés

Uniquement applicable si les données de points d'intérêt ont été importées sur l'Infotainment System, voir « Exporter et importer des données de points d'intérêt » ci-dessous.

Choisir cet élément de menu pour supprimer toutes les données de point d'intérêt importées de la mémoire myPOIs de l'Infotainment System.

Remarque

Il n'est pas possible de supprimer directement les points d'intérêt importés individuels de la mémoire my-POIs.

Si l'on souhaite supprimer les points d'intérêt importés individuels : importer les données de point d'intérêt mises à jour sur l'Infotainment System qui ne contiennent pas les données d'adresses des points d'intérêt devant être supprimées.

Pour supprimer tous les points d'intérêt d'une certaine catégorie : importer un fichier de données de points d'intérêt vide de la catégorie concernée.

Exporter points d'intérêt

Exporte toutes les données de point d'intérêt enregistrées dans la mémoire myPOIs de l'Infotainment System sur une clé USB connectée au port USB ↗ 56, voir « Exporter et importer des données de points d'intérêt » ci-dessous.

Supprimer l'adresse "maison"

Efface l'adresse actuelle programmée comme domicile (affichée dans le menu **Saisie de la destination**, voir le chapitre « Saisie de la destination » ↗ 76).

Annonce myPOIs

(Navi 900 uniquement)

Cette option de menu permet d'activer et de configurer l'annonceur myPOIs du système d'infodivertissement.

S'il est activé et défini de manière correspondante, l'annonceur POIs signifiera automatiquement via un message à l'écran et un bip quand le véhicule approche d'un point d'intérêt stocké dans la mémoire myPOIs, voir « annonceur myPOIs » ci-dessous.

Exporter et importer les données de point d'intérêt

Explications préliminaires

Types de données de points d'intérêt

L'Infotainment System fournit les types suivants de données de point d'intérêt :

- Les **Points d'intérêt** préprogrammés sont enregistrés sur une carte SD cartographique et indiqués par des icônes sur l'affichage cartographique.

De tels points d'intérêt préprogrammés peuvent être enregistrés sur le carnet d'adresses ou comme point d'intérêt individuel dans la mémoire myPOIs de l'Infotainment System, voir ci-dessous.

- Les adresses de destination favorite qui étaient enregistrées dans le **Carnet d'adresses**.

Ces données du carnet d'adresses peuvent être exportées sur une clé USB pour être utilisées plus tard, par ex. sur d'autres véhicules.

- **Points d'intérêt personnels** : adresses de destination favorite qui peuvent être enregistrées dans la mémoire myPOIs.

Ces données de points d'intérêts personnels peuvent être exportées sur une clé USB pour être utilisées plus tard, par ex. sur d'autres véhicules.

- **Points d'intérêts définis par l'utilisateur** : adresses de destination favorite définies par l'utilisateur en utilisant les coordonnées GPS (prises, par ex., d'une carte topographique) et qui sont saisies sous forme de fichiers de texte.

Ces données de points d'intérêt définies par l'utilisateur peuvent être enregistrées sur une clé USB et importées plus tard dans la mémoire

myPOIs de l'Infotainment System, voir ci-dessous.

- **Points d'intérêt importés** : adresses de destination favorite qui ont été précédemment enregistrées sur une clé USB, puis importées sur la mémoire myPOIs de l'Infotainment System.

Avantages de l'export et l'import de points d'intérêt

L'export et l'import de points d'intérêts offrent par ex. les avantages suivants :

- Définir et enregistrer les adresses de destination favorite uniquement une seule fois, et utiliser plus tard des données d'adresse dans d'autres véhicules.

Voir « Exporter et importer des points d'intérêt individuels et des saisies de carnet d'adresses » ci-dessous.

- Définir les adresses de destination favorite tranquillement à la maison et les utiliser plus tard dans le véhicule.

Voir « Créer et importer des points d'intérêt définis par l'utilisateur » ci-dessous.

- Arranger de manière claire une grande quantité d'adresses de destination, par ex. les adresses de destinations favorites d'autres membres de la famille ou les adresses de destination du déplacement ou du voyage d'affaires suivant en sous-menus indépendants.

Voir « Organisation des données de points d'intérêts en plusieurs sous-dossiers » ci-dessous.

Exporter et importer des points d'intérêt individuels et des saisies de carnet d'adresses

Description rapide :

1. Connecter une clé USB au port USB de l'Infotainment System du véhicule.
2. Enregistrer (exporter) les adresses de destination favorite sur la clé USB.

3. Connecter une clé USB au port USB d'un véhicule doté d'un système Navi 600 ou Navi 900.
4. Télécharger (importer) les données d'adresse sur l'Infotainment System du véhicule.

Après l'import, les adresses peuvent être choisies comme destinations par le guidage d'itinéraire.

Pour des descriptions détaillées, voir ci-dessous.

Exporter des données de points d'intérêt sur une clé USB

Connecter une clé USB au port USB de l'Infotainment System, voir le chapitre « Port USB » ↗ 56.

Appuyer sur le bouton **CONFIG**, sélectionner **Réglages Navigation**, puis sélectionner **Exporter points d'intérêt**.

Le menu **Exporter points d'intérêt** s'affiche.

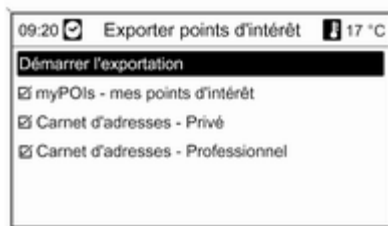

Tous les points d'intérêt individuels sont, par défaut, enregistrés dans la mémoire myPOIs et toutes les saisies du carnet d'adresses seront exportées.

Il est possible de désélectionner les types de données d'adresses que l'on ne souhaite pas exporter.

Sélectionner **Démarrer l'exportation** pour enregistrer les données de l'adresse du ou des types sélectionnés sur la clé USB connectée.

Les données d'adresse seront enregistrées dans un dossier nommé **myPOIs**, situé dans le répertoire racine de la clé USB.

Pour chaque catégorie de point d'intérêt exporté, par ex. **Restaurant** ou **Privé**, un fichier avec une dénomination correspondante peut être trouvée dans ce dossier.

Exemples :

F:\myPOIs\Restaurant_3.poi ou **F:\myPOIs\Privé_1.poi**, avec F:\ étant le répertoire racine de la clé USB.

Remarque

Si les fichiers avec les données de point d'intérêt de la même catégorie sont déjà enregistrés sur la clé USB dans le dossier **myPOIs**, les anciennes versions de fichier seront écrasées par les nouvelles versions de fichier ayant les mêmes noms.

Le dossier **myPOIs** et les fichiers avec les données de points d'intérêt ne peuvent pas être renommés ou déplacés sur un autre dossier sur la clé USB. Sinon l'Infotainment System ne pourra pas importer à nouveau les données d'adresse.

Importer des données de points d'intérêt d'une clé USB

Connecter une clé USB avec les données de points d'intérêt enregistrées (pour de plus amples détails, voir ci-dessus) au port USB de l'Infotainment System, voir le chapitre « Port USB » ↪ 56.

Pour commencer l'importation : appuyer sur le bouton **CONFIG**, sélectionner **Réglages Navigation**, puis **Importer des points d'intérêt personnels** et enfin **Continuer**.

Toutes les données de points d'intérêt enregistrées sur la clé USB seront importées dans la mémoire myPOIs de l'Infotainment System.

Une fois l'importation terminée, les points d'intérêt importés peuvent être choisis comme destination via le menu **Saisie de la destination**, voir le chapitre « Saisie de la destination » ↪ 76.

Créer et importer des points d'intérêt définis par l'utilisateur

Les points d'intérêt définis par l'utilisateur doivent être définis au moyen des coordonnées GPS, prises, par ex. d'une carte topographique.

Les coordonnées GPS et les données d'adresses futures doivent être saisies dans des fichiers de texte, chaque fichier représentant une catégorie de point d'intérêt.

Description rapide :

1. Créer des fichiers de texte pour les données de points d'intérêt.
2. Saisir les données d'adresse souhaitée dans les fichiers de texte.
3. Enregistrer les fichiers de tests avec les données de point d'intérêt sur une clé USB.
4. Connecter la clé USB au port USB de l'Infotainment System du véhicule.
5. Télécharger (importer) les fichiers de texte avec les données de point d'intérêt sur l'Infotainment System.

Après l'import, les adresses peuvent être choisies comme destinations par le guidage d'itinéraire.

Pour des descriptions détaillées, voir ci-dessous.

Création de fichiers de texte pour les données de points d'intérêt

Vos adresses de destination favorite peuvent être affectées à 20 différentes catégories de point d'intérêt, avec chaque catégorie affectée à un numéro, voir « Catégories de points d'intérêt et numéros affectés » ci-dessous.

Pour chaque catégorie de point d'intérêt, il faut créer un fichier texte séparé.

Les fichiers de texte peuvent être créés, par ex. en utilisant un simple logiciel d'éditeur textuel.

Remarque

L'éditeur de texte doit prendre en charge un encodage à caractères UTF-8 pour Unicode.

Chaque nom de fichier doit se composer du nom de la catégorie, d'un simple trait de soulignement, le numéro de la catégorie et l'extension du fichier **.poi**.

Exemples de noms de fichier :

- **Affaire_2.poi**
- **Maison & Habitat_8.poi**
- **Culture_15.poi**

Remarque

La longueur de noms de fichier de texte est limitée à 32 caractères.

Catégories de point d'intérêt et numéros affectés :

(1) **Privé**, (2) **Affaire**, (3) **Restaurant**,
 (4) **Hôtel**, (5) **Automobile**, (6)
Voyages, (7) **Cinéma**, (8) **Maison & Habitat**, (9) **Commerces**, (10)
Artisanat, (11) **Sport**, (12) **Curiosité**,
 (13) **Santé**, (14) **Loisirs**, (15) **Culture**,
 (16) **Vie nocturne**, (17)
Communication, (18) **Actualités & Bourse**, (19) **Autorités**, (20) **Général**.

Saisie des données de points d'intérêt dans les fichiers de texte

L'illustration ci-dessous montre un fichier de texte nommé **Maison & Habitat_8.poi** avec certaines données d'un point d'intérêt en exemple :



Les données de point d'intérêt doivent être saisies dans les fichiers de texte sous le format suivant :

Coordonnée de longitude,
coordonnée de latitude, « **nom du point d'intérêt** », « **Toute information supplémentaire** », « **Numéro de téléphone (en option)** »

Exemple : **7.0350000, 50.6318040**,
 « **Maison de Michel** », « **Bonn - Hellweg 6** », « **02379234567** », voir illustration ci-dessus.

Les coordonnées GPS doivent être exprimées en degrés décimaux.

La longueur maximale du nom du point d'intérêt est de 60 caractères. La même chose s'applique à la chaîne d'informations supplémentaire et la chaîne de numéro de téléphone.

Les données de point d'intérêt pour chaque adresse de destination doivent être saisies sur une seule ligne, indépendante, voir illustration ci-dessus.

Enregistrement des fichiers de texte sur une clé USB

Les fichiers textes avec les données des points d'intérêt doivent être enregistrés dans un dossier nommé **myPOIs**, situé dans le répertoire racine de la clé USB.

Exemple : **F:\myPOIs\Maison & Habitat_8.poi**, avec **F:** étant le répertoire racine de la clé USB.

Après l'importation de données d'un point d'intérêt individuel sur l'Infotainment System (voir description d'importation, plus en avant), le menu **Pts d'intérêt importés** affichera une liste de catégories de points d'intérêt pouvant être sélectionnées de la manière suivante :



Organisation des données de points d'intérêts en plusieurs sous-dossiers

Les fichiers de texte peuvent, en option, être également organisés en plusieurs sous-dossiers avec une dénomination aléatoire.

Exemples : **F:\myPOIs\AnnsPOIs** or **F:\myPOIs\MyJourney**, avec **F:** étant le répertoire racine de la clé USB.

Après l'importation de données d'un point d'intérêt individuel effectuée de cette manière sur l'Infotainment System (voir description d'importation, plus en avant), le menu **Pts d'intérêt importés** affichera une liste de sous-menus pouvant être sélectionnés de la manière suivante :

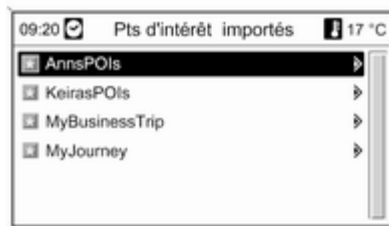

Après la sélection du sous-menu, la liste en question des catégories de points d'intérêt importées sera affichée.

Importer les données de point d'intérêt sur l'Infotainment System

Connecter la clé USB avec les données du point d'intérêt individuel sur le port USB de l'Infotainment System, voir le chapitre « Port USB » ↗ 56.

Pour commencer l'importation : appuyer sur le bouton **CONFIG**, sélectionner **Réglages Navigation**, puis **Importer des points d'intérêt personnels** et enfin **Continuer**.

Toutes les données de points d'intérêt enregistrées sur la clé USB seront importées dans la mémoire myPOIs de l'Infotainment System.

Une fois l'importation terminée, les points d'intérêt importés peuvent être choisis comme destination via le menu **Saisie de la destination**, voir le chapitre « Saisie de la destination » ci-dessous.

Annoncesur myPOIs

(Navi 900 uniquement)

Via annonceur myPOIs, il est possible de savoir, via un message à l'écran (voir image ci-dessous) et un bip quand le véhicule approche d'un

point d'intérêt (POI) enregistré dans la mémoire myPOIs du système d'infodivertissement.



Pour des descriptions détaillées sur les centres d'intérêt stockés dans la mémoire myPOIs, voir « Exportation et importation des données POI » ci-dessous et le chapitre « Saisie de destination » ci-dessous.

Si le guidage routier est actif, le système signale uniquement quand le véhicule approche d'un POI qui est situé à proximité de la route sur l'itinéraire calculé.

Si le guidage routier est inactif, le système signale quand le véhicule approche d'un POI qui est situé à proximité de la route empruntée. En outre, le système signale quand le véhicule approche d'un POI qui est situé à côté d'une route adjacente et si le système considère qu'il est très probable qu'il faille prendre cette route.

Configuration annonceur myPOIs

Appuyer sur le bouton **CONFIG**, sélectionner **Réglages Navigation**, puis sélectionner **Annonce myPOIs**.

Un menu indique les catégories actuellement stockées dans la mémoire myPOIs s'affiche.

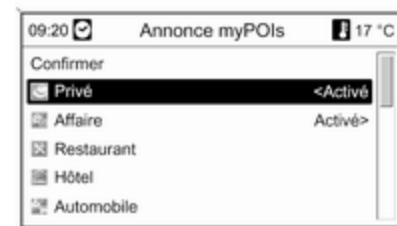

Il est à présent possible de déterminer la catégorie des POI affichées qui doit être prise en compte par l'annonceur myPOIs à des fins de notifications ultérieures.

Sélectionner une catégorie POI. Le menu affiché ci-dessous est affiché.

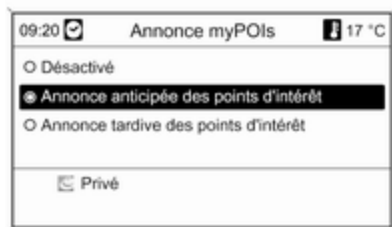

Il est à présent possible de déterminer à quelle distance relative des POI de la catégorie affichée le système doit émettre ces notifications à leur approche.

Sélectionner **Annonce anticipée des points d'intérêt** pour être notifié alors que le véhicule est encore relativement loin (env. 400 m) de l'endroit du POI concerné.

Sélectionner **Annonce tardive des points d'intérêt** pour n'être notifié que lorsque le véhicule est relativement proche (env. 200 mètres) de l'endroit du POI concerné.

Après avoir sélectionné l'option désirée, la liste des catégories POI s'affiche à nouveau.

Si **Annonce anticipée des points d'intérêt** a été sélectionné pour une catégorie, l'entrée de liste concernée est à présent définie sur **<Activé>**.

Si **Annonce tardive des points d'intérêt** a été sélectionné pour une catégorie, l'entrée de liste concernée est à présent définie sur **Activé>**.

Après avoir sélectionné et configuré toutes les catégories POI désirées, sélectionner **Confirmer** pour stocker les nouveaux annonceurs myPOIs.

Saisie de la destination

Appuyer sur le bouton **DEST** pour ouvrir un menu avec diverses options pour la saisie ou la sélection d'une destination.



- **Maison** : sélection de l'adresse de domicile actuellement programmée (si disponible). Réglage/modification de l'adresse de domicile, voir « Réglage de l'adresse de domicile » ci-dessous.

Après avoir choisi l'adresse du domicile, l'Infotainment System calcule immédiatement un itinéraire à partir de la position actuelle vers l'adresse du domicile et commence le guidage d'itinéraire.

- **Saisie de l'adresse** : saisie directe d'une adresse de destination par le pays, la localité, la rue et le numéro d'immeuble. Voir « Saisie directe d'une adresse » ci-dessous.
- **Carnet d'adresses** : sélection d'une adresse de destination enregistrée sur le carnet d'adresses. Voir « Sélection d'une adresse présente dans le carnet d'adresses » ci-dessous.
Voir également « Enregistrement d'une adresse sur le carnet d'adresses ou la mémoire myPOIs » et « Modification ou suppression d'une adresse enregistrée » ci-dessous.
- **Dernières destinations** : sélection à partir d'une liste de destinations récemment sélectionnées. Voir « Sélection d'une destination précédente » ci-dessous.
- **myPOIs** : sélection d'une adresse déjà enregistrée dans la mémoire myPOIs. Voir « Sélection d'une adresse enregistrée dans la mémoire myPOIs » ci-dessous.

Voir également « Enregistrement d'une adresse sur le carnet d'adresses ou la mémoire myPOIs » et « Modification ou suppression d'une adresse enregistrée » ci-dessous.

- **Points d'intérêt** : sélection de points d'intérêt (adresses de, par ex., restaurants, stations-services, hôpitaux, etc.) enregistrés sur la carte SD cartographique de l'Infotainment System. Voir « Sélectionner un point d'intérêt » ci-dessous.
- **Sélectionner à partir de la carte** : sélection d'une destination à partir de l'affichage de carte à l'aide du commutateur à huit voies ⇨ 6. Voir « Sélection d'une destination à partir de la carte » ci-dessous.
- **Latitude / Longitude** : sélection d'une destination en utilisant des coordonnées géographiques. Voir « Sélection d'une destination via des coordonnées géographiques » ci-dessous.

Sélection d'une station service comme destination après une alerte

Niveau de carburant faible

Quand le niveau de carburant est bas dans le réservoir du véhicule, un message d'alerte est affiché.



Pour lancer une recherche de stations-service proches de la position actuelle du véhicule, sélectionner **Stations-service**.

Lorsque la recherche est terminée, une liste de toutes les stations-services trouvées est affichée.



Sous la liste, des informations détaillées sur la station-service actuellement repérée sont affichées : la direction approximative vers la station-service, l'adresse, la distance et les types de carburant disponibles (en plus de l'essence et du diesel).

Abréviations utilisées pour les types de carburant : **CNG** (Gaz naturel comprimé), **LPG** (Gaz de pétrole liquéfiés - GPL).

Départ du guidage d'itinéraire vers une station-service

Sélectionner la station-service souhaitée.

Le menu **Navigation** s'affiche.

Sélectionner **Démarrer navigation** pour commencer le guidage d'itinéraire vers l'adresse affichée.

Description du guidage d'itinéraire, voir le chapitre « Guidage » ↗ 96.

Saisie directe d'une adresse

Appuyer sur le bouton **DEST**, puis choisir **Saisie de l'adresse** pour ouvrir le menu affiché ci-dessous.

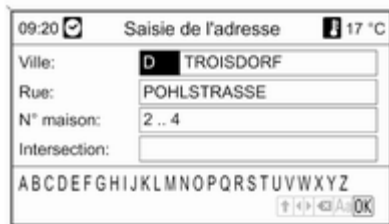

Pour modifier/sélectionner le pays : marquer le champ de saisie du pays (voir illustration ci-dessus), puis appuyer sur le bouton multifonction pour ouvrir le menu **Pays**.



Sélectionner le pays souhaité.

Saisie d'une adresse à l'aide de la correction orthographique

Sélectionner le champ de saisie **Ville:**, puis appuyer sur le bouton multifonction pour activer la fonction d'épellation.



À l'aide du bouton multifonction, sélectionner successivement et confirmer les lettres correspondant à la localité souhaitée. Au cours de ce processus, le système va automatiquement bloquer la sélection des lettres qui ne sont pas présentes à la position suivante des noms de localité possibles.

Les symboles suivants peuvent être sélectionnés dans la ligne inférieure :

↑ : des listes avec des lettres spéciales sont affichées sur la ligne inférieure.

◀▶ : la lettre précédente / suivante est marquée.

✕ : effacer la dernière lettre.

Aa : majuscule, minuscule.

☰ : fonction de listage : une fois que deux lettres ont été saisies (dans certains cas, une seule lettre suffit), tous les noms disponibles débutant par ces lettres sont affichés. Plus le nombre de lettres saisies augmente, plus la liste est courte.

OK : terminer la saisie ou accepter le terme de recherche.

En appuyant plus longuement sur le bouton **BACK**, toutes les lettres saisies sont effacées en une fois de la ligne de saisie.

Répéter cette procédure pour les champs de saisie restants (la saisie d'un numéro de maison ou de l'intersection est optionnelle).



Après avoir indiqué l'adresse, sélectionner **OK**.

Le menu **Navigation** s'affiche.

Démarrage du guidage d'itinéraire

Sélectionner **Démarrer navigation** pour commencer le guidage d'itinéraire vers l'adresse affichée.

Description du guidage d'itinéraire, voir le chapitre « Guidage » ↗ 96.

Enregistrement de l'adresse

Sélectionner **Enregistrer** si l'on souhaite enregistrer l'adresse affichée sur le carnet d'adresses ou la mémoire myPOIs.

Le menu **Enregistrer** est affiché, voir « Enregistrement d'une adresse sur le carnet d'adresses ou la mémoire myPOIs » ci-dessous.

Sélection d'une adresse présente dans le carnet d'adresses

Appuyer sur le bouton **DEST**, puis sélectionner **Carnet d'adresses**.

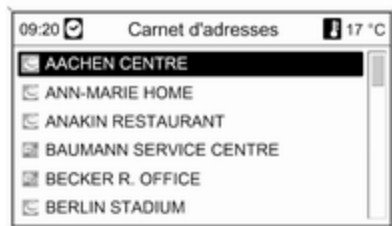

Sélectionner l'adresse désirée.
Le menu **Navigation** s'affiche.

Démarrage du guidage d'itinéraire
Sélectionner **Démarrer navigation** pour commencer le guidage d'itinéraire vers l'adresse affichée.

Description du guidage d'itinéraire, voir le chapitre « Guidage » ↗ 96.

Sélection d'une destination précédente

Appuyer sur le bouton **DEST**, puis choisir **Dernières destinations** pour ouvrir le menu affiché ci-dessous.



Une liste des adresses de destination les plus récentes est affichée.
Sélectionner la destination souhaitée.

Le menu **Navigation** s'affiche.

Démarrage du guidage d'itinéraire
Sélectionner **Démarrer navigation** pour commencer le guidage d'itinéraire vers l'adresse affichée.

Description du guidage d'itinéraire, voir le chapitre « Guidage » ↗ 96.

Enregistrement de l'adresse

Sélectionner **Enregistrer** si l'on souhaite enregistrer l'adresse affichée sur le carnet d'adresses ou la mémoire myPOIs.

Le menu **Enregistrer** est affiché, voir « Enregistrement d'une adresse sur le carnet d'adresses ou la mémoire myPOIs » ci-dessous.

Sélection d'une adresse enregistrée dans la mémoire myPOIs

Appuyer sur le bouton **DEST**, puis choisir **myPOIs** pour ouvrir le menu affiché ci-dessous.

**Remarque**

L'option **Points d'intérêt importés** peut uniquement être sélectionnée si les données des points d'intérêt (adresse) ont été téléchargées d'une clé USB, voir « Exporter et importer des données de points d'intérêt » dans le chapitre « Utilisation » ci-dessus.

Sélectionnez l'option souhaitée. Un menu comportant diverses options de triage est affiché :

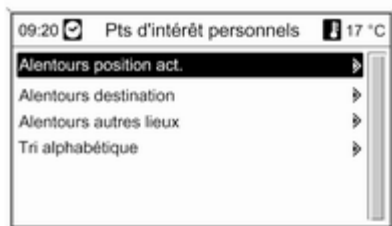

Les options de triage déterminent dans quel ordre les adresses des points d'intérêt individuels/importés seront affichés plus tard.

Sélectionner l'option de triage souhaitée.

Un menu avec les points d'intérêts actuellement disponibles est affiché.



Sélectionnez la catégorie de votre choix.

Un menu avec la liste de tous les points d'intérêt disponibles de la catégorie sélectionnée (par ex.

Restaurant) est affiché.

Remarque

Les points d'intérêt qui sont éloignés de la position actuelle du véhicule peuvent ne pas être affichés sur la liste.



Sous la liste, des informations détaillées sur le point d'intérêt actuellement repéré sont affichées : la direction approximative vers le point d'intérêt, l'adresse et la distance.

Démarrage du guidage d'itinéraire vers un point d'intérêt

Sélectionner le point d'intérêt désiré.

Le menu **Navigation** s'affiche.

Sélectionner **Démarrer navigation** pour commencer le guidage d'itinéraire vers l'adresse affichée.

Description du guidage d'itinéraire, voir le chapitre « Guidage » ↗ 96.

Sélectionner un point d'intérêt

Appuyer sur le bouton **DEST**, puis sélectionner **Points d'intérêt**.

Un menu avec diverses options de sélection des points d'intérêt (p. ex. restaurants, stations-services, hôpitaux,...) est affiché.

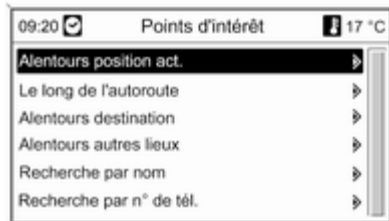

Alentours position act.

Sélection des points d'intérêt proches de la position actuelle du véhicule.

Après la sélection d'une option, une liste de toutes les catégories de points d'intérêt est affichée.

Prenons l'exemple d'une recherche de stations-service :

Sélectionnez **Automobile & Stations-service**.

Un menu fournissant des options pour une recherche plus détaillée des stations-service est affiché.

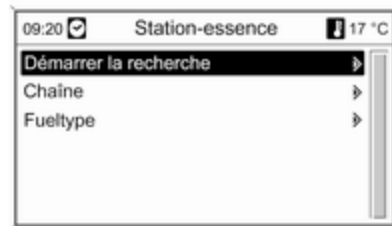

Après avoir sélectionné **Démarrer la recherche**, une recherche de toutes les stations-service de la zone est lancée. La recherche prend en compte toutes les stations-service répondant aux critères de filtrage spécifiés pour **Chaîne** et **Fueltype** (modification des critères de filtre), voir « Spécifier des filtres pour affiner la recherche » ci-dessous.

Lorsque la recherche est terminée, une liste de toutes les stations-servies trouvées est affichée.



Sous la liste, des informations détaillées sur la station-service actuellement repérée sont affichées : la direction approximative vers la station-service, l'adresse, la distance et les types de carburant disponibles (en plus de l'essence et du diesel).

Abréviations utilisées pour les types de carburant : **CNG** (Gaz naturel comprimé), **LPG** (Gaz de pétrole liquéfiés - GPL).

Spécifier des filtres pour affiner la recherche

Après avoir sélectionné **Chaîne**, une liste de toutes les marques/chaînes de stations-service des environs est affichée.

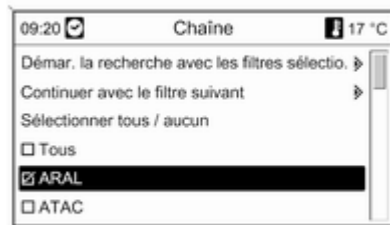

Le nombre de stations-service peut être réduit en marquant au moins une marque/chaîne de station-service.

Une fois le repérage des marques/chaînes souhaitées a été effectué : sélectionner **Démarrer la recherche avec les filtres sélectionnés** ou pour une recherche plus détaillée, sélectionner **Continuer avec le filtre suivant** (types de carburant).

Après avoir sélectionné **Fueltype**, une liste de tous les types de carburant disponibles (outre l'essence et le gazole/diesel) est affichée.

Le nombre de stations-service peut être réduit en marquant au moins un type de carburant.

Une fois le repérage des types de carburant souhaités a été effectué : sélectionner **Démarrer la recherche avec les filtres sélectionnés** ou pour une recherche plus détaillée, sélectionner **Continuer avec le filtre suivant** (marques/chaînes de station-service).

Après le lancement d'une recherche, une liste de toutes les stations-service correspondant aux filtres précédemment sélectionnés est affichée.

Sélectionner la station-service souhaitée.

Le menu **Navigation** s'affiche.

Démarrage du guidage d'itinéraire
Sélectionner **Démarrer navigation** pour commencer le guidage d'itinéraire vers l'adresse affichée.

Description du guidage d'itinéraire, voir le chapitre « Guidage » ↗ 96.

Enregistrement de l'adresse

Sélectionner **Enregistrer** si l'on souhaite enregistrer l'adresse affichée sur le carnet d'adresses ou la mémoire myPOIs.

Le menu **Enregistrer** est affiché, voir « Enregistrement d'une adresse sur le carnet d'adresses ou la mémoire myPOIs » ci-dessous.

Le long de l'autoroute

Sélection de points d'intérêt sur autoroute (p.ex. des stations-service ou des aires de dépannage) le long du trajet. Uniquement disponible si vous roulez actuellement sur une autoroute.

Sélection d'un point d'intérêt, voir l'exemple ci-dessus pour « Alentours position actuelle ».

Alentours destination

Sélection des points d'intérêt proches de la destination saisie.

Sélection d'un point d'intérêt, voir l'exemple ci-dessus pour « Alentours position actuelle ».

Aux environs d'autres localités

Sélection de points d'intérêts aux environs de n'importe quelle localité.

Après la sélection d'une option, une liste de pays est affichée.

Sélectionner le pays souhaité. Un menu pour saisir un nom de ville est affiché.



Saisir la ville souhaitée en utilisant la fonction d'épellation, voir « Saisir une adresse en utilisant la fonction d'épellation » ci-dessus.

Une fois que la saisie est suffisamment précise, une liste des localités possibles est affichée. Il peut parfois être nécessaire de sélectionner [Menu] pour afficher la liste.

Sélectionner la localité souhaitée. Un menu où les points d'intérêt proches de la localité souhaitée sont listés par catégorie est affiché.

Sélection d'un point d'intérêt, voir l'exemple ci-dessus pour « Alentours position actuelle ».

Recherche par nom

Sélection des points d'intérêt en saisissant un nom.

Après la sélection d'une option, une liste de pays est affichée.

Sélectionner le pays souhaité. Un menu pour la saisie de nom est affiché.



Saisir le nom du point d'intérêt souhaité en utilisant la fonction d'épellation, voir « Saisie d'une adresse en utilisant une fonction d'épellation » ci-dessus.

Une fois que la saisie est suffisamment précise, une liste des points d'intérêt possibles est affichée. Il peut parfois être nécessaire de sélectionner  pour afficher la liste.

Sélectionner le point d'intérêt désiré. Le menu **Navigation** s'affiche.

Démarrage du guidage d'itinéraire
Sélectionner **Démarrer navigation** pour commencer le guidage d'itinéraire vers l'adresse affichée.

Description du guidage d'itinéraire, voir le chapitre « Guidage » ↗ 96.

Enregistrement de l'adresse
Sélectionner **Enregistrer** si l'on souhaite enregistrer l'adresse affichée sur le carnet d'adresses ou la mémoire myPOIs.

Le menu **Enregistrer** est affiché, voir « Enregistrement d'une adresse sur le carnet d'adresses ou la mémoire myPOIs » ci-dessous.

Recherche par n° de tél.
Sélection des points d'intérêt en saisissant un numéro de téléphone.
Après la sélection d'une option, une liste de pays est affichée.
Sélectionner le pays souhaité. Un menu pour la saisie du numéro est affichée.



Saisir le numéro de téléphone souhaité en utilisant la fonction d'épellation, voir « Saisir une adresse en utilisant la fonction d'épellation » ci-dessus.

Une fois que la saisie est assez précise, une liste avec les numéros de téléphone disponibles est affichée (chaque numéro représentant un point d'intérêt). Il peut parfois être nécessaire de sélectionner  pour afficher la liste.

Sélectionner le point d'intérêt désiré. Le menu **Navigation** s'affiche.

Démarrage du guidage d'itinéraire

Sélectionner **Démarrer navigation** pour commencer le guidage d'itinéraire vers l'adresse affichée.

Description du guidage d'itinéraire, voir le chapitre « Guidage » ↗ 96.

Enregistrement de l'adresse

Sélectionner **Enregistrer** si l'on souhaite enregistrer l'adresse affichée sur le carnet d'adresses ou la mémoire myPOIs.

Le menu **Enregistrer** est affiché, voir « Enregistrement d'une adresse sur le carnet d'adresses ou la mémoire myPOIs » ci-dessous.

Sélection d'une destination à partir de la carte

Appuyer sur le bouton **DEST**, puis sélectionner alors **Sélectionner à partir de la carte** (autre solution : appuyer deux fois sur le bouton **NAV**, puis appuyer alors sur le commutateur à huit voies sur le bouton multifonction ↗ 6).

Un menu avec la carte montrant la région autour de l'emplacement actuel est affiché.



Remarque

L'échelle de la carte peut être adaptée en tournant le bouton multifonction.

En utilisant le commutateur à huit voies du bouton multifonction ↗ 6, positionner le curseur en croix sur une destination de la carte.

Appuyer sur le bouton multifonction pour confirmer la sélection.

Le menu **Navigation** s'affiche.

Démarrage du guidage d'itinéraire

Sélectionner **Démarrer navigation** pour commencer le guidage d'itinéraire vers l'adresse affichée.

Description du guidage d'itinéraire, voir le chapitre « Guidage » ↗ 96.

Enregistrement de l'adresse

Sélectionner **Enregistrer** si l'on souhaite enregistrer l'adresse affichée sur le carnet d'adresses ou la mémoire myPOIs.

Le menu **Enregistrer** est affiché, voir « Enregistrement d'une adresse sur le carnet d'adresses ou la mémoire myPOIs » ci-dessous.

Sélection d'une destination via des coordonnées géographiques

Appuyer sur le bouton **DEST**, puis sélectionner **Latitude / Longitude**.

Un menu permettant la saisie des coordonnées géographiques comme adresse de destination est affiché.

09:20 ☺ Latitude / Longitude		17 °C	
Latitude	N	52°	7' 0"
Longitude	E	9°	6' 26"
Appliquer			

Saisie de la coordonnée de latitude

1. Sélectionnez **Latitude**.
2. Tourner le bouton multifonction pour sélectionner **N** ou **S** (nord ou sud de l'équateur).
3. Appuyer sur le bouton multifonction pour confirmer la sélection.
4. Tourner le bouton multifonction pour saisir les degrés de latitude souhaités.
5. Appuyer sur le bouton multifonction pour confirmer la saisie.
6. Saisir les valeurs souhaitées pour les minutes et les secondes de la latitude.

Saisie de la coordonnée de longitude

1. Sélectionnez **Longitude**.
2. Tourner le bouton multifonction pour sélectionner **O** ou **E** (ouest ou est du méridien de Greenwich).
3. Appuyer sur le bouton multifonction pour confirmer la saisie.
4. Saisir et confirmer les valeurs souhaitées pour les degrés, minutes et secondes de la longitude.

Sélectionner **Appliquer** pour confirmer les coordonnées affichées.

Le menu **Navigation** s'affiche.

Démarrage du guidage d'itinéraire

Sélectionner **Démarrer navigation** pour commencer le guidage d'itinéraire vers l'adresse affichée.

Description du guidage d'itinéraire, voir le chapitre « Guidage » ↗ 96.

Enregistrement de l'adresse

Sélectionner **Enregistrer** si l'on souhaite enregistrer l'adresse affichée sur le carnet d'adresses ou la mémoire myPOIs.

Le menu **Enregistrer** est affiché, voir « Enregistrement d'une adresse sur le carnet d'adresses ou la mémoire myPOIs » ci-dessous.

Enregistrement d'une adresse sur le carnet d'adresses ou la mémoire myPOIs

L'Infotainment System offre deux zones de mémoire indépendantes où les adresses de destinations favorites peuvent être enregistrées : le carnet d'adresses et la mémoire myPOIs.

Avant d'enregistrer une adresse sur une de ces zones de mémoire, l'adresse doit être affectée à une catégorie :

- Si l'adresse est enregistrée sur le carnet d'adresses, l'adresse doit être affectée à la catégorie **Privé** ou **Affaire**.
- 18 catégories (par ex. **Restaurant**, **Voyages** ou **Culture**) peuvent être choisies pour enregistrer une adresse sur la mémoire myPOIs.

Enregistrement d'une adresse sur le carnet d'adresses

Appuyer sur le bouton **DEST** pour ouvrir le menu **Saisie de la destination**, puis sélectionner alors une option pour la saisie ou la sélection d'une adresse de destination (par ex. **Saisie de l'adresse** ou **Dernières destinations**), voir les descriptions sur la saisie ou la sélection d'une adresse, ci-dessus.

Après avoir saisi ou sélectionné l'adresse de destination souhaitée, le menu **Navigation** est affiché.

Sélectionnez **Enregistrer**.

Le menu **Enregistrer** est affiché, avec l'adresse de destination précédemment saisie ou sélectionnée comme nom par défaut.

Le nom par défaut peut être modifié (voir l'illustration en exemple ci-dessous) à l'aide de la fonction d'épellation, voir « Saisir une adresse en utilisant la fonction d'épellation » ci-dessus.



Un numéro de téléphone peut être saisi en option.

La catégorie par défaut **Privé** peut être changée pour **Affaire** :

Sélectionner la catégorie affichée pour ouvrir un menu avec une liste de toutes les catégories d'adresses disponibles.

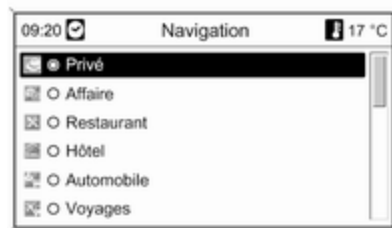

Remarque

Si une catégorie autre que **Privé** ou **Affaire** est choisie, l'adresse de destination sera enregistrée dans la mémoire myPOIs, pas dans le carnet d'adresses.

Sélectionnez **Affaire**.

Le menu **Enregistrer** de nouveau est affiché.

Sélectionner **OK** pour enregistrer l'adresse de destination sur le carnet d'adresses avec le nom et la catégorie affichés.

Un maximum de 100 adresses de destination peut être enregistré sur le carnet d'adresses.

Enregistrement d'une adresse dans la mémoire myPOIs

L'enregistrement d'une adresse de destination dans la mémoire myPOIs se fait de la même manière que celle décrite ci-dessus pour le carnet d'adresses.

La seule différence : sélectionner une catégorie différente de **Privé** ou **Affaire**, c.-à-d. **Restaurant**, **Automobile** ou **Commerces**.

Remarque

Si une des catégories **Privé** ou **Affaire** est sélectionnée, l'adresse de destination sera enregistrée dans le carnet d'adresses et mon pas sur la mémoire myPOIs.

Modification ou suppression d'une adresse enregistrée

Les données d'adresses (y compris la catégorie et le numéro de téléphone) enregistrées sur le carnet d'adresses ou la mémoire myPOIs peuvent être modifiées ou entièrement supprimées à tout moment.

Modification ou suppression d'une entrée du carnet d'adresses

Appuyer sur le bouton **DEST**, sélectionner **Carnet d'adresses**, sélectionner l'entrée d'adresse désirée, puis sélectionner **Editer**.

Le menu **Editer** s'affiche.

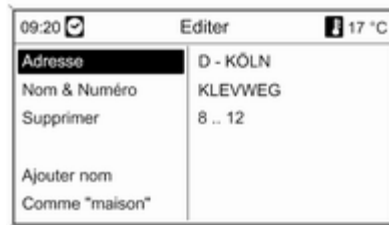

Les options suivantes peuvent être sélectionnées :

- **Adresse** : ouvre le menu **Saisie de l'adresse**. Vous pouvez modifier l'adresse affichée à l'aide de la fonction d'épellation, voir « Saisir une adresse en utilisant la fonction d'épellation » ci-dessus.

Après la confirmation de l'adresse modifiée, le menu **Navigation** est à nouveau affiché.

Si l'on souhaite modifier également le nom ou changer la catégorie, il faut à nouveau sélectionner l'adresse en question du carnet d'adresses, voir ci-dessus.

- **Nom & Numéro** : après avoir choisi cette option, le nom de l'entrée du carnet d'adresses peut être modifié, ainsi que le numéro de téléphone ou une nouvelle catégorie peut être choisie, voir « Enregistrement d'une adresse sur le carnet d'adresses » ci-dessus.
- **Supprimer** : efface l'adresse affichée du carnet d'adresses.

- **Ajouter nom** (uniquement Navi 900) : assigne un nom (étiquette vocale) à l'adresse affichée. L'adresse actuelle peut être sélectionnée ultérieurement comme destination en disant simplement le nom assigné, voir chapitre « Reconnaissance vocale ».
- **Comme "maison"** : règle l'adresse affichée comme l'adresse du domicile, voir « Réglage de l'adresse de domicile » ci-dessous.

Modification ou suppression d'une entrée myPOIs

Appuyer sur le bouton **DEST**, puis choisir **myPOIs** pour ouvrir le menu affiché ci-dessous.

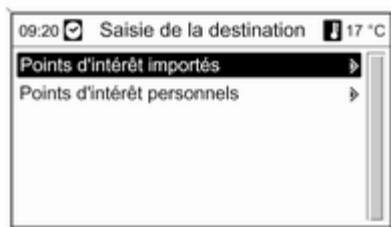

Modifier ou supprimer Points d'intérêt personnels

Sélectionner **Points d'intérêt personnels**, sélectionner l'option de triage souhaitée (par ex. **Autour position act.**), sélectionner la catégorie souhaitée (par ex. **Restaurant**), sélectionner l'adresse souhaitée, puis sélectionner alors **Editer**.

Le menu **Editer** s'affiche.

Modifier ou supprimer les entrées myPOIs fonctionne de la même manière que cela est décrit pour une entrée de carnet d'adresses, voir ci-dessus.

Remarques sur Points d'intérêt importés

Les points d'intérêt importés (points d'intérêt téléchargés d'une clé USB) ne peuvent pas être modifiés directement.

Pour modifier une donnée d'adresse d'un point d'intérêt importé :

- L'adresse doit tout d'abord être enregistrée sur le carnet d'adresses ou comme un point d'intérêt individuel. Les données d'adresse de l'entrée du carnet d'adresses ou de l'entrée myPOIs peuvent alors être modifiées (la sélection est faite via **Points d'intérêt personnels**).
- Ou les données d'adresse mises à jour peuvent être importés d'une clé USB, voir « Exporter et importer les données de point d'intérêt » du chapitre « Utilisation » ci-dessus.

Il n'est pas possible de supprimer directement les données d'adresse des points d'intérêt importés individuels de la mémoire myPOIs.

Si l'on souhaite supprimer les points d'intérêt importés individuels :

importer les données de point d'intérêt mises à jour sur l'Infotainment System qui ne contiennent pas les données d'adresses des points d'intérêt devant être supprimées.

Pour supprimer tous les points d'intérêt d'une certaine catégorie : importer un fichier de données de points d'intérêt vide de la catégorie concernée.

Descriptions des données de point d'intérêt importés, voir « Exporter et importer de données de points d'intérêt » du chapitre « Utilisation » ci-dessus.

Supprimer tous les points d'intérêt en une seule fois :

Appuyer sur le bouton **CONFIG**, sélectionner **Réglages Navigation**, puis sélectionner **Supprimer tous les points d'intérêt importés**.

Réglage de l'adresse de domicile

Avant de régler une adresse comme une adresse de domicile, cette adresse doit être enregistrée sur le carnet d'adresses ou la mémoire my-POIs, voir les descriptions correspondantes ci-dessus.

Réglage d'une entrée du carnet d'adresses comme adresse de domicile

Appuyer sur le bouton **DEST**, sélectionner **Carnet d'adresses**, sélectionner l'entrée d'adresse désirée, sélectionner **Editer**, puis sélectionner **Comme "maison"**.

L'adresse affichée est réglée comme la nouvelle adresse de domicile et affichée comme la première option sur le menu **Saisie de la destination**.

Programmer une entrée myPOIs comme une adresse de domicile

Appuyer sur le bouton **DEST**, puis choisir **myPOIs** pour ouvrir le menu affiché ci-dessous.



Programmer un point d'intérêt individuel comme une adresse de domicile
Sélectionner **Points d'intérêt personnels**, sélectionner l'option de triage souhaitée (par ex. **Autour position act.**), sélectionner la catégorie souhaitée (par ex. **Restaurant**), sélectionner l'adresse souhaitée, sélectionner **Editer**, puis sélectionner **Comme "maison"**.

L'adresse affichée est réglée comme la nouvelle adresse de domicile et affichée comme la première option sur le menu **Saisie de la destination**.

Remarques sur

Points d'intérêt importés

Les points d'intérêt importés (points d'intérêt téléchargés d'une clé USB) ne peuvent pas être programmés directement comme une adresse de domicile.

Si l'on souhaite programmer une adresse d'un point d'intérêt importé comme une adresse de domicile :

L'adresse doit tout d'abord être enregistrée sur le carnet d'adresses ou comme un point d'intérêt individuel.

Les données d'adresse de l'entrée du carnet d'adresses ou de l'entrée my-POIs peuvent alors être programmées comme une adresse de domicile (la sélection est faite via **Points d'intérêt personnels**).

Guide touristique

(Navi 900 uniquement)

Appuyer sur le bouton **DEST**, puis sélectionner **Guide touristique**.

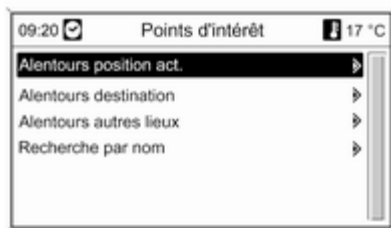

Différentes possibilités de sélection de destinations spéciales selon des critères touristiques (p. ex. hébergement, sites remarquables, loisirs,...) sont affichées.

Sélection d'un point d'intérêt basé sur des critères touristiques : voir les descriptions correspondantes dans « Sélection d'un point d'intérêt ».

Tournées

(Navi 900 uniquement)

Une tournée offre la possibilité de saisir une série de destinations qu'il faut successivement atteindre. Cette fonction est destinée à ceux qui ef-

fectuent régulièrement des tournées répétitives sans qu'ils ne doivent à chaque fois encoder les différentes destinations. Les tournées sont mémorisées sous un nom à spécifier. Il est possible de mémoriser jusqu'à dix tournées comportant chacune 9 destinations intermédiaires. Une tournée existante peut s'effectuer dans l'ordre des destinations ou être modifiée en ajoutant ou en supprimant des destinations.

Définition d'une tournée

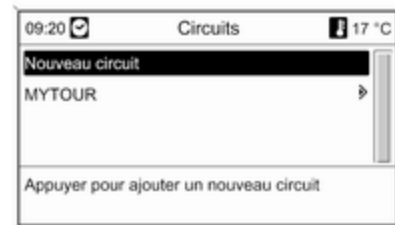

Après avoir sélectionné **Nouveau circuit**, saisir le nom de la tournée à l'aide de la fonction d'épellation ⇨ 76.



Confirmez le nom avec **OK**. Le nom apparaît dans le menu **Circuits**.

Ajout de destinations intermédiaires à la tournée

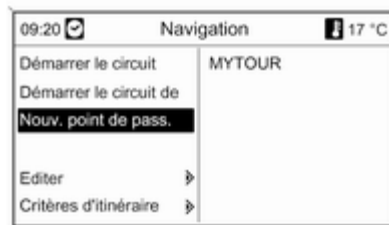

Sélectionnez le nouveau circuit, puis **Ajouter nouveau point de passage**.

Dans le sous-menu **Ajouter point de passage**, les options suivantes permettant de sélectionner/saisir les destinations intermédiaires s'affichent :

- **Entrer point de passage** (Saisie d'une adresse)
- **Carnet d'adresses**
- **Dernières destinations**

■ Sélectionner à partir de la carte

■ Points d'intérêt

Sélectionnez une option de saisie de destination, puis sélectionnez/saisissez la destination intermédiaire souhaitée ⇨ 76.

Un menu indiquant les données d'adresse de la destination intermédiaire sélectionnée/entrée s'affiche.

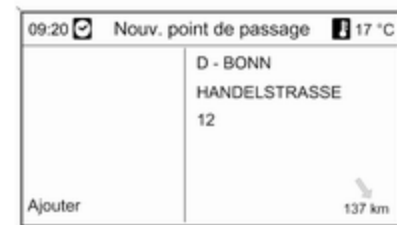

Après avoir sélectionné **Ajouter**, une liste de toutes les destinations intermédiaires précédemment ajoutées s'affiche.



Par défaut, les nouveaux points de passage sont ajoutés à la fin de la liste. Tournez le bouton multifonction pour choisir un autre point d'insertion si une autre position est souhaitée.

Pour ajouter d'autres destinations intermédiaires, répétez la procédure.

Démarrage d'une tournée

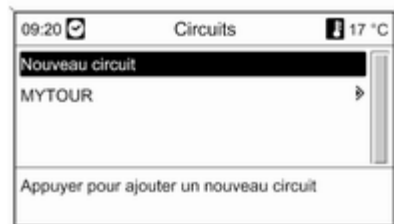

Sélectionner une tournée dans le menu **Circuits**. Le menu **Navigation** est affiché.

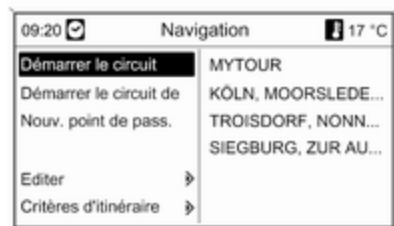

Pour démarrer le guidage routier : sélectionnez **Démarrer le circuit**. Toutes les destinations intermédiaires prédéfinies sont prises en compte dans le calcul d'itinéraire.

Pour commencer directement le guidage routier jusqu'à une certaine destination tout en ignorant des destinations intermédiaires prédéfinies : sélectionnez **Démarrer le circuit de**. Une liste de toutes les destinations intermédiaires prédéfinies s'affiche.



Sélectionnez la destination suivante souhaitée. Un itinéraire qui mène directement à la destination intermédiaire sélectionnée est calculé.

Édition d'une tournée

Sélectionnez une tournée dans le menu **Circuits**, puis sélectionnez **Editer circuit** pour afficher le sous-menu avec les options suivantes :

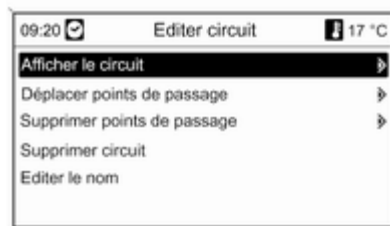

Afficher le circuit

Affiche une liste de toutes les destinations intermédiaires sur le circuit sélectionné.

Déplacer points de passage

Affiche une liste de toutes les destinations intermédiaires sur le circuit sélectionné.

Marquez la destination intermédiaire à déplacer.

Appuyez sur le bouton multifonction pour couper la destination marquée.

Pour insérer la destination coupée à la fin de la liste, appuyez à nouveau sur le bouton multifonction.

Pour insérer la destination coupée avant une autre destination, marquez la destination souhaitée, puis appuyez sur le bouton multifonction.

Supprimer points de passage

Affiche une liste de toutes les destinations intermédiaires sur le circuit sélectionné.

Marquez la destination intermédiaire souhaitée, puis appuyez sur le bouton multifonction.

Confirmez les messages affichés.

Supprimer circuit

Supprime complètement le circuit actuellement sélectionné.

Pour exécuter la suppression, confirmez le message affiché.

Editer le nom

Le nom du circuit actuellement sélectionné peut être édité à l'aide de la fonction d'épellation ↵ 76.

Guidage

Appuyer sur le bouton **NAVI** et ensuite sur le bouton multifonction pour afficher le menu principal de navigation.

Différentes options de menu sont disponibles selon que le guidage d'itinéraire est actif ou non.

Fonctions lorsque le guidage d'itinéraire est actif

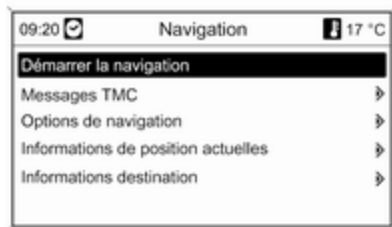

Démarrer navigation

Après avoir sélectionné **Démarrer navigation**, le menu ci-dessous est affiché.

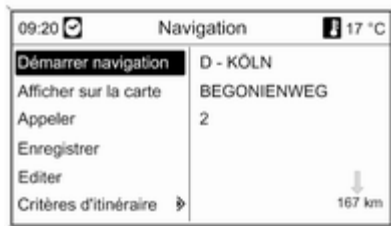

Les options suivantes peuvent être sélectionnées :

- **Démarrer navigation** : commencer le guidage d'itinéraire vers l'adresse affichée.
- **Afficher sur la carte** : affiche l'emplacement de l'adresse affichée sur une carte.
- **Appeler** : si les données d'adresse incluent un numéro de téléphone et qu'un portail de téléphone est disponible, le numéro de téléphone sera composé.

- **Enregistrer** : enregistre l'adresse affichée sur le carnet d'adresses ou la mémoire myPOIs, voir « Enregistrement d'une adresse sur le carnet d'adresses ou la mémoire myPOIs » du chapitre « Saisie de la destination » ci-dessus.
- **Editer** : change/modifie l'adresse affichée, voir « Modification ou suppression d'une adresse enregistrée » du chapitre « Saisie de la destination » ci-dessus.
- **Critères d'itinéraire** : spécifie/modifie les critères de calcul d'itinéraire, voir « Options de navigation » ci-dessous.

Messages TMC

Informations sur TMC, voir le chapitre « Guidage dynamique » ⇨ 63.

Sélectionner **Messages TMC** pour afficher une liste de tous les messages de circulation TMC reçus.



Sélectionner un message de circulation TMC pour afficher des informations détaillées concernant le problème de circulation concerné.

Options de navigation

Le menu correspondant propose des options et une multitude de sous-menus pour la configuration du guidage d'itinéraire.

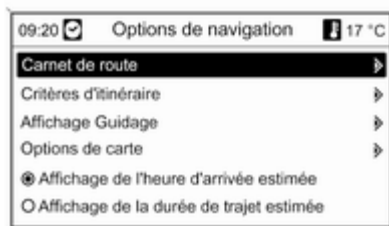

Carnet de route

(Navi 900 uniquement)

La fonction journal permet d'enregistrer chaque voyage fait avec le véhicule.

Remarque

La fonction de journal du système d'infodivertissement ne répond à aucune exigence légale officielle.

Au cas où la fonction journal est actuellement activée (voir « Réglages du journal » ci-dessous) :

Lorsque le contact est mis pour la première fois après avoir inséré la clé de contact, un message apparaît pour déterminer le type de voyage à venir :

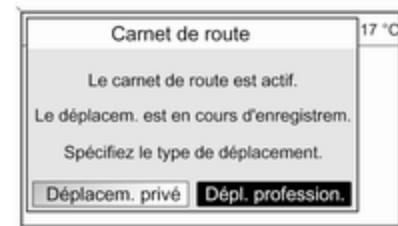

Pour chaque voyage, les données suivantes seront automatiquement enregistrées :

- Un numéro de série unique pour le voyage (pour un étiquetage sans ambiguïté des voyages).
- Position de démarrage et de destination (coordonnées géographiques).
- Heure de départ et d'arrivée.

- Relevé de compteur de départ et de destination.
- Le type déterminé de voyage.
- Un texte descriptif en option (voir « Réglages du journal » ci-dessous).

Le **début d'un voyage** : est déterminé en insérant la clé de contact et ensuite, en mettant le contact.

La **fin d'un voyage** est déterminée en retirant la clé de contact (pas en coupant le contact seulement). Tant que la clé de contact n'est pas retirée, le système continue à consigner le voyage en cours.

Stockage/export de données : les données de voyage/journal enregistrées seront stockées dans la mémoire de l'Infotainment System. Ces données peuvent être exportées à n'importe quel moment plus tard vers une clé USB connectée à un port USB ↗ 56 du système d'infodivertissement.

Réglages du journal :

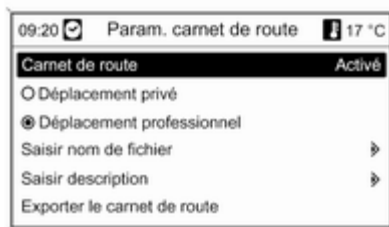

- **Carnet de route** : active/désactive la fonction journal.
- **Privé / Déplacement professionnel** : détermine le type de voyage à venir.

Le type sélectionné peut être modifié lors du début d'un voyage (voir image du message de journal ci-dessus) ou à tout moment pendant un voyage via ce menu.

Dans les données du journal, un voyage privé est indiqué par « 0 » et un voyage d'affaires par « 1 ». Voir « Données d'exemple de journal » ci-dessous.

- **Saisir nom de fichier** : à l'aide de la fonction d'épellation (voir chapitre « Saisie de la destination »), il est possible d'entrer un nom de fichier de base (max. 15 caractères) pour stocker les données du journal sur la clé USB.

Le système ajoutera « Logbook » au début et la date et l'heure qu'il est à la fin du nom de fichier de base, par ex.
« Logbook_my-Trips_2011.09.23_09.45.txt ».

- **Saisir description** : à l'aide de la fonction d'épellation, il est possible d'entrer un texte descriptif en option (max. 80 caractères) qui sera ajouté aux données du journal d'un voyage, voir « Données d'exemple de journal » ci-dessous.

La description sera ajoutée aux données du journal de chaque voyage à venir tant que la description n'est pas modifiée.

Si une description est entrée/modifiée pendant un voyage, la description sera ajoutée aux données du journal du voyage en cours.

- **Exporter le carnet de route** : exporte toutes les données de voyage enregistrées actuellement dans la mémoire du système d'infodivertissement sur un clé USB connectée au port USB ↗ 56 du système d'infodivertissement.

Les données seront enregistrées dans un fichier texte simple dans le répertoire racine de la clé USB.

Exemple :

« F:\Logbook_my-Trips_2011.09.23_09.45.txt »

- **Effacer le carnet de route** : efface toutes les données de journal enregistrées de la mémoire du système d'infodivertissement.

Données d'exemple de journal :

Les données d'exemple suivantes représentent un seul voyage enregistré. Les données sont sauvegardées dans le fichier texte exporté en une seule ligne. Les éléments de données individuelles sont séparées par des points-virgules :

000000023; N 52° 07' 01"; E 009° 53' 31"; 22.09.2011; 13:53; 013550; N 52° 07' 00"; E 009° 53' 00"; 22.09.2011; 14:47; 013580; 1; « My trip to XY Company (Project 77) »

Description des éléments de données individuelles :

- 000000023 = numéro de série
- N 52° 07' 01"; E 009° 53' 31" = position de départ en coordonnées géographiques (Latitude ; Longitude)
- 22.09.2011 ; 13:53 = date de départ ; heure
- 013550 = relevé de compteur à la position de départ
- N 52° 07' 00"; E 009° 53' 00" = coordonnées de destination
- 22.09.2011 ; 14:47 = date d'arrivée ; heure
- 013580 = relevé de compteur à la destination
- 1 = voyage professionnel
- « My trip to... » = texte descriptif en option.

Critères d'itinéraire

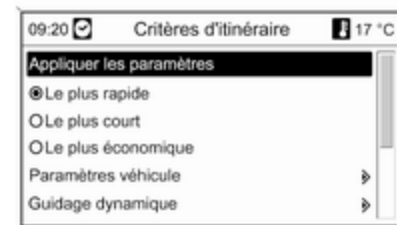

Le calcul de l'itinéraire peut être adapté par différents critères.

Sélectionner un des critères suivants :

- **Le plus rapide**
- **Le plus court**
- **Le plus économique** : un itinéraire permettant des économies de carburant est calculé, en prenant en compte les paramètres spécifiques au véhicule qui sont réglés dans le menu **Paramètres véhicule**, voir ci-dessous.

Sélectionner **Paramètres véhicule** pour ouvrir un menu de sélection des paramètres spécifiques au véhicule.

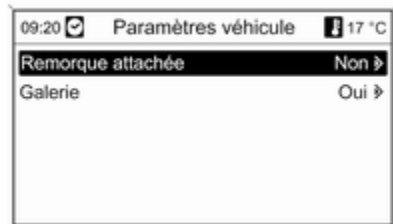

Les réglages sélectionnés seront pris en compte pour le calcul de l'itinéraire, si **Le plus économique** est actuellement sélectionné, voir ci-dessus.

Après avoir déterminé les paramètres véhicule désirés, appuyer sur le bouton **BACK** pour quitter le menu.

Sélectionner **Guidage dynamique** pour ouvrir un menu de configuration du guidage dynamique d'itinéraire.

Informations sur le guidage d'itinéraire dynamique, voir le chapitre « Guidage dynamique » ↗ 105.

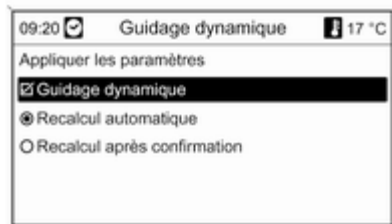

Sélectionner **Guidage dynamique** pour activer/désactiver le guidage dynamique d'itinéraire.

Si le guidage dynamique d'itinéraire est activé :

Sélectionner **Recalcul automatique** s'il est souhaité que l'itinéraire soit automatiquement recalculé en cas de problèmes de circulation.

Sélectionner **Recalcul après confirmation** s'il est souhaité que l'itinéraire soit automatiquement recalculé uniquement après confirmation du message correspondant.

Sélectionner **Appliquer les paramètres** pour activer les réglages affichés et quitter le menu.

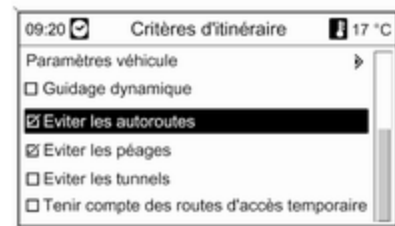

Si désiré, sélectionner une ou plusieurs des options suivantes dans le menu **Critères d'itinéraire** :

- Eviter les autoroutes
- Eviter les péages
- Eviter les tunnels

- Éviter les ferries
- Tenir compte des routes d'accès temporaire

Affichage Guidage

Les options suivantes sont disponibles pour l'affichage du guidage d'itinéraire :

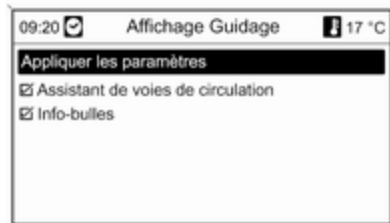

Le type d'illustration qui devrait être affiché lors de l'arrivée à une intersection d'autoroute peut être déterminé à l'aide du bouton **Assistant de voies de circulation**.

Si **Assistant de voies de circulation** est désactivé, le type suivant d'illustration sera affiché :

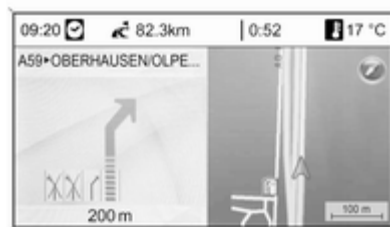

Si **Assistant de voies de circulation** est activé, le type suivant d'illustration sera affiché :



À l'aide de l'option **Info-bulles**, on peut sélectionner si les informations de guidage du système de navigation doivent être affichées dans des fenêtres contextuelles dans d'autres modes d'utilisation (par ex, le mode radio). Les informations sont cachées au bout de d'une durée déterminée ou en appuyant sur le bouton **BACK**.

Sélectionner **Appliquer les paramètres** pour activer les réglages affichés et revenir au menu **Options de navigation**.

Options de carte

Sélectionner **Options de carte** puis **Orientation carte** pour afficher le sous-menu suivant :

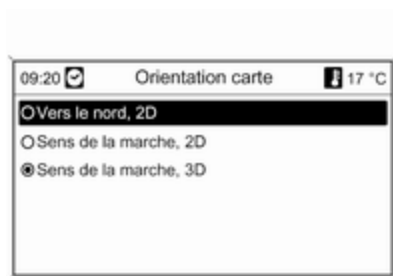

Choisissez entre l'orientation de la carte (tournée vers le nord/vers le haut) et les dimensions (2D / 3D) de la représentation (3D uniquement disponible avec Navi 900).

Sélectionner **Options de carte** puis **Afficher les points d'intérêt sur la carte** pour ouvrir un sous-menu contenant diverses options d'affichage des points d'intérêt sur la carte.

Lorsque **Personnalisé** est sélectionné, le type de points d'intérêt à afficher peut être défini, par ex. les restaurants, les hôtels, les lieux publics, etc.

Affichage de l'heure d'arrivée ou de la durée de trajet

Après avoir choisi l'option **Affichage de la durée de trajet estimée** ou **Affichage de l'heure d'arrivée estimée** dans le menu **Options de navigation**, la valeur correspondante sera affichée en haut de l'écran de guidage d'itinéraire.

Informations de position actuelles

Les informations suivantes concernant la position actuelle sont affichées :

- Localité
- Nom de rue
- Latitude
- Longitude
- Vue de la carte

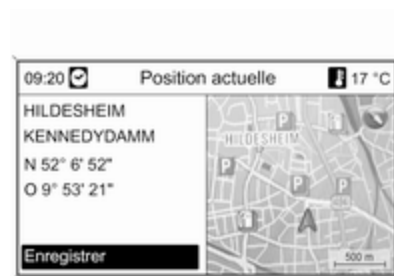

La position actuelle peut être copiée sur le carnet d'adresses ou la mémoire myPOIs en utilisant **Enregistrer**, voir « Enregistrement d'une adresse sur le carnet d'adresses ou la mémoire myPOIs » du chapitre « Saisie de la destination » ci-dessus.

Informations destination

Informations affichées : les mêmes que pour l'affichage **Position actuelle**.

Fonctions de guidage d'itinéraire actif

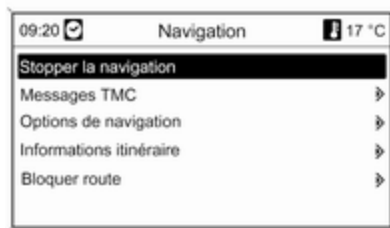

Stopper la navigation

Après avoir choisi **Stopper la navigation**, le guidage d'itinéraire est désactivé et les options de menu pour le guidage d'itinéraire inactif sont affichées, voir « Fonctions avec guidage d'itinéraire inactif » ci-dessus.

Messages TMC

Informations sur TMC, voir le chapitre « Guidage dynamique » ↗ 63.

Après avoir sélectionné **Messages TMC**, le menu **Filtrage** est affiché.

Sélectionner si **Toutes les infos routières** ou uniquement **Infos routières sur l'itinéraire** doit être affiché dans la liste **Messages TMC**, voir ci-dessous.

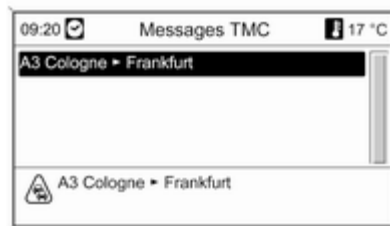

Options de navigation

Description, voir « Fonctions lorsque le guidage d'itinéraire est inactif » ci-dessus.

Informations itinéraire

Les informations suivantes peuvent être obtenues dans le menu **Informations itinéraire** :

- Liste des routes
- Informations de position actuelles
- Informations destination
- Aperçu itinéraire actuel

Liste des routes



Toutes les rues de l'itinéraire calculé sont listées avec les distances relatives.

Tous les éléments de la liste d'itinéraires accompagnés d'un symbole « + » peuvent être détaillés en sélectionnant l'élément en question. Après la sélection, des détails supplémentaires concernant l'élément de la liste sont affichés.

Informations de position actuelles

Description, voir « Fonctions lorsque le guidage d'itinéraire est inactif » ci-dessus.

Informations destination

Description, voir « Fonctions lorsque le guidage d'itinéraire est inactif » ci-dessus.

Aperçu itinéraire actuel

Les informations suivantes concernant l'itinéraire actuel sont affichées :



- Position
- Destination
- Heure d'arrivée
- Distance parcourue
- Vue de la carte

Bloquer section

Les options suivantes sont disponibles pour exclure manuellement certaines zones/sections d'itinéraire du guidage d'itinéraire.

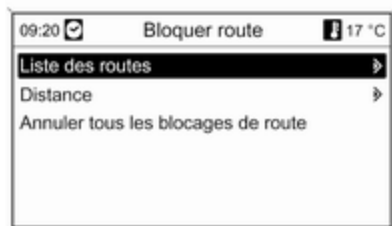

Liste des routes

Des rues peuvent être exclues du guidage dans la liste de noms de rue de l'itinéraire actuel.

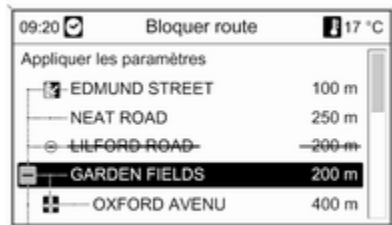

Pour exclure une rue du guidage d'itinéraire :

Marquez la rue souhaitée, puis appuyez sur le bouton multifonction. Le nom de rue est barré.

D'autres rues peuvent être exclues du guidage d'itinéraire, si désiré.

Sélectionner **Appliquer les paramètres** et confirmer le message affiché.

L'itinéraire est recalculé en éliminant les rues exclues.

Distance

En spécifiant une distance, la section de l'itinéraire entre la position actuelle et la distance fixée peut être exclue du guidage d'itinéraire.

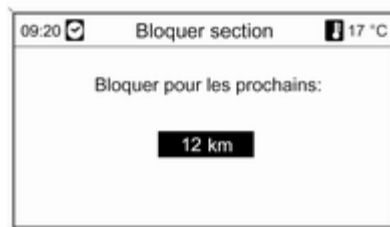

Fixer la distance désirée, appuyer sur le bouton multifonction et confirmer alors le message affiché.

L'itinéraire est recalculé en éliminant la section d'itinéraire exclue.

Remarque

Les blocages de tronçons saisis restent actifs jusqu'à ce qu'un nouvel itinéraire soit calculé.

Annuler tous les blocages de route

Après avoir sélectionné cette option, toutes les zones/sections d'itinéraire précédemment sélectionnées pour

être exclues du guidage seront à nouveau prises en compte dans le guidage d'itinéraire.

Guidage dynamique

Si le guidage dynamique d'itinéraire est actif, toutes les informations concernant les conditions de circulation reçues par l'Infotainment System via la fonction TMC sont prises en compte dans le calcul de l'itinéraire. L'itinéraire est suggéré en prenant en compte tous les problèmes ou limitations à la circulation conformément aux critères fixés (par ex. « itinéraire le plus court », « éviter les autoroutes » etc.).

En cas de problème de circulation (un embouteillage ou une route barrée par ex.) sur l'itinéraire parcouru, un message est affiché et un message vocal est donné indiquant la nature du problème. Le conducteur peut décider s'il préfère contourner le problème de circulation en prenant l'itinéraire alternatif suggéré ou s'il désire continuer sur le même itinéraire.

Les problèmes de circulation proches sont également indiqués si le guidage d'itinéraire n'est pas actif.

Si le guidage itinéraire est actif, le système contrôle de façon continue, sur la base des informations de circulation, s'il est préférable de recalculer l'itinéraire ou de prendre un itinéraire alternatif prenant en compte la situation actuelle de la circulation.

L'activation et la désactivation du guidage dynamique d'itinéraire ainsi que les critères de calcul de l'itinéraire et d'autres réglages de la navigation sont effectués dans le menu **Options de navigation** ↪ 96.

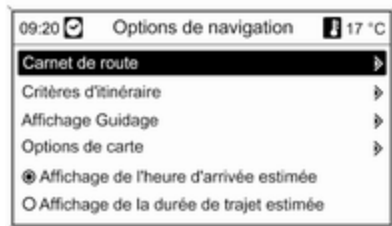

Le guidage dynamique d'itinéraire ne fonctionne que si des informations concernant la circulation sont reçues via le système RDS-TMC.

Le retard éventuel dû à un problème de circulation calculé par l'Infotainment System est basé sur les données reçues par celui-ci par le biais de la station RDS-TMC réglée. Le retard réel peut être différent du retard calculé.

Cartes

Toutes les données cartographiques utilisées avec le système de navigation sont enregistrées sur une carte SD fournie avec l'Infotainment System.

Carte SD cartographique

Le lecteur de carte SD de l'Infotainment System peut uniquement lire la carte SD fournie spécialement pour être utilisée avec la navigation du véhicule. Le lecteur de carte SD ne peut pas lire toute autre carte SD.

En raison de la date de production des données cartographiques sur la carte SD, certaines nouvelles routes peuvent ne pas être indiquées, ou certains noms et routes peuvent être différents de ceux utilisés au moment où les données cartographiques ont été publiées.

Pour commander des cartes SD supplémentaires ou pour une mise à jour des données cartographiques, contacter le partenaire de service Opel.

Remplacement d'une carte SD cartographique, voir ci-dessous.

Importantes informations concernant la manutention de carte SD

Avertissement

N'essayez pas d'utiliser une carte SD qui a été fissurée, déformée ou réparée en utilisant un ruban adhésif. Utiliser une telle carte pourrait endommager l'équipement.

- Manutentionner la carte SD avec soin. Ne jamais toucher les contacts métalliques.
- Ne pas utiliser de produit de nettoyage conventionnel, benzène, diluant ou vaporisateur antistatique.
- Si la carte SD doit être nettoyée, utiliser un chiffon doux.
- Ne pas plier la carte SD. Ne pas utiliser la carte SD si elle est pliée ou fissurée.
- Ne pas apposer d'étiquettes ou ne pas écrire sur l'un ou l'autre des surfaces de la carte.
- Ne pas ranger la carte SD là où elle pourrait être exposée directement à la lumière du soleil, ou à de hautes températures ou de l'humidité.
- Toujours ranger la carte SD dans son boîtier de rangement, lorsqu'elle n'est pas utilisée.

Remplacement d'une carte SD cartographique

La fente de la carte SD est située dans la console centrale.

Retrait de la carte SD



Appuyer sur la carte SD insérée pour la déverrouiller, et ensuite la retirer avec précaution de la fente.

Insertion de la carte SD



Pousser avec précaution la carte SD avec le bord découpé du côté droit (voir illustration ci-dessus) dans la fente de carte jusqu'à ce qu'elle s'engage.

Remarque

La carte SD et la fente SD doivent toujours être gardées propres et sèches.

Aperçu des symboles



N° Explication

- 1 Position actuelle
- 2 Destination
- 3 non disponible
- 4 non disponible
- 5 non disponible
- 6 Brouillard
- 7 Travaux routiers
- 8 Route glissante
- 9 Smog
- 10 Neige
- 11 Orage
- 12 Prudence/avertissement
- 13 Route fermée
- 14 Circulation dense
- 15 Embouteillage
- 16 Voies étroites
- 17 Liste ouverte

N° Explication

- 18 Liste fermée
- 19 Centre commercial
- 20 Route à péage
- 21 Office de tourisme
- 22 Panorama
- 23 Sports et loisirs
- 24 Vie nocturne
- 25 Musée
- 26 Location de voiture
- 27 Informations touristiques
- 28 Activités de loisirs
- 29 Services
- 30 Distributeur de billets
- 31 Gare routière
- 32 Camping



33



41



49



57



34



42



50



58



35



43



51



59



36



44



52



60



37



45



53



61



38



46



54



62



39



47



55



63



40



48



56

N° Explication

- 33 Pharmacie
- 34 Cinéma
- 35 Aéroport
- 36 Parc d'attractions
- 37 Localité
- 38 Banque
- 39 Message de circulation
- 40 Ferry
- 41 Frontière
- 42 Tunnel
- 43 Kiosque
- 44 Épicerie
- 45 Hôtel/motel
- 46 Sortie d'autoroute
- 47 Parking
- 48 Parc relais
- 49 Parking à étages

N° Explication

- 50 Station-service
- 51 Aire de repos
- 52 Restaurant
- 53 Toilettes
- 54 Monument historique
- 55 Hôpital
- 56 Urgence
- 57 Police
- 58 Port
- 59 Col
- 60 Lieu public
- 61 Relatif à la voiture
- 62 Garage
- 63 Cimetière

Reconnaissance vocale

Informations générales	112
Commande de navigation	113
Commande du téléphone	123

Informations générales

La reconnaissance vocale du système infodivertissement permet d'utiliser diverses fonctions du système de navigation (uniquement Navi 900 ; y compris les fonctions du système audio) et le portail téléphone via la saisie vocale. Elle détecte les commandes et les suites de chiffres indépendamment de la personne, masculine ou féminine, qui les prononce. Les commandes et les suites de chiffres peuvent être prononcées sans pause entre les mots.

Les adresses de destination, stations de radio et numéros de téléphone peuvent être sauvegardés en assignant un nom au choix (étiquette vocale). A l'aide de ces noms, il est possible de définir l'adresse de destination ultérieurement pour un voyage à venir, sélectionner une station de radio ou définir une connexion téléphonique.

En cas d'opération ou de commande incorrecte, la reconnaissance vocale envoie un message visuel et/ou acoustique et invite à entrer à nou-

veau la commande souhaitée. En outre, la reconnaissance vocale confirme les commandes importantes et vous interroge si nécessaire.

Pour éviter que des conversations à l'intérieur du véhicule ne déclenchent les fonctions du système de façon involontaire, la reconnaissance vocale ne démarre pas tant qu'elle n'a pas été activée.

Remarques importantes sur le support de langue

- Toutes les langues disponibles pour l'affichage du système d'infodivertissement ne sont pas disponibles non plus pour la reconnaissance vocale.
- Toutes les langues disponibles pour la reconnaissance vocale du portail téléphone ne sont pas disponibles pour la reconnaissance vocale du système de navigation (y compris les fonctions du système audio).
- Reconnaissance vocale du portail téléphone : si la langue sélectionnée actuellement pour l'affichage

n'est pas prise en charge par la reconnaissance vocale, il faut entrer les commandes vocales en Anglais.

Pour pouvoir entrer les commandes vocales en Anglais, il faut d'abord activer le menu principal du téléphone en appuyant sur le bouton **PHONE** du système d'infodivertissement, puis activer la reconnaissance vocale du portail téléphone en appuyant sur le bouton Ⓢ au volant.

- Reconnaissance vocale du système de navigation : si la langue sélectionnée actuellement pour l'affichage n'est pas prise en charge par la reconnaissance vocale, la reconnaissance vocale ne sera pas disponible.

Dans ce cas, il faut sélectionner une autre langue d'affichage si le système d'infodivertissement doit être commandé par les commandes vocales :

Appuyer sur le bouton **CONFIG**, sélectionner le point de menu

Langues et ensuite sélectionner par ex. **English**.

Comme l'anglais est l'une des langues prises en charge par la reconnaissance vocale du système de navigation, la reconnaissance vocale sera alors disponible.

Remarque

Si vous modifiez la langue affichée à l'écran du système d'infodivertissement, tous les noms actuellement attribués aux stations pré-réglées et/ou adresses de destination seront supprimés.

Commande de navigation

Remarques générales

La reconnaissance vocale du système de navigation (uniquement Navi 900 ; y compris les fonctions du système audio) fonctionne uniquement si une carte SD cartographique avec données de reconnaissance vocale est insérée \rightarrow 106.

Les commandes vocales relatives à la navigation ne sont pas disponibles tant que le message de responsabilité initial n'a pas été confirmé.

Activation de la reconnaissance vocale

Appuyez sur le bouton Ⓢ au volant.

Le système audio est mis en sourdine, un message de sortie vocal vous invite à prononcer une commande et un menu d'aide avec les commandes les plus importantes actuellement disponibles s'affiche à l'écran, voir « Menu d'aide » plus bas.

Dès que la reconnaissance vocale est prête pour la saisie vocale, un bip retentit et le symbole de couleur rouge dans le coin supérieur gauche du menu d'aide adopte une couleur grise.

On peut à présent prononcer la commande vocale pour amorcer directement une fonction du système (par exemple écouter une station de radio présélectionnée) ou pour démarrer une séquence de dialogue avec plusieurs étapes de dialogue

(par exemple entrer une adresse de destination), voir « Opération via commandes vocales » plus bas.



Une fois qu'une séquence de dialogue est terminée, la reconnaissance vocale est désactivée automatiquement. Pour amorcer une autre séquence de dialogue, il faut réactiver la reconnaissance vocale.

Régler le volume des messages de sortie vocale

Tourner le bouton de volume de l'Infotainment System ou appuyer sur les boutons + ou – du volant.

Annulation d'une séquence de dialogue

Il existe plusieurs possibilités de désactiver la reconnaissance vocale et d'annuler une séquence de dialogue :

- Appuyer sur le bouton  au volant ou sur tout autre bouton du système d'infodivertissement.
- Maintenir enfoncé le bouton  au volant pendant quelques secondes.
- Dites « Annuler ».

Dans les situations suivantes, une séquence de dialogue est automatiquement annulée :

- Si aucune commande n'est prononcée pendant un certain temps (par défaut, il y a trois invitations à prononcer une commande).
- Si des commandes ne sont pas reconnues par le système (par défaut, il y a trois invitations à prononcer une commande correcte).

Interruption d'un message de sortie vocal en cours

En tant qu'utilisateur expérimenté, vous pouvez interrompre le message vocal délivré en appuyant brièvement sur le bouton  du volant.

Ensuite, la séquence de dialogue actuelle continuera automatiquement.

Remarques importantes concernant la saisie vocale

- En cas de difficulté de reconnaissance d'une commande par le système, confirmer que la commande

est correcte. Essayer de prononcer la commande clairement ou attendre un bref moment après le bip.

- Un bruit de fond comme le ventilateur de la climatisation réglé au maximum, des fenêtres ouvertes et des bruits extérieurs très forts, même si les fenêtres sont fermées, peuvent provoquer des problèmes de compréhension des commandes vocales.
- La reconnaissance vocale reconnaît uniquement les commandes basées sur la langue actuellement sélectionnée pour l'écran d'infodivertissement.

Aide visuelle et acoustique

Après avoir activé la reconnaissance vocale, vous traverserez une séquence de dialogue via des menus d'aide, des messages de sortie vocale et des messages sur écran.

Menus d'aide

En fonction du mode de fonctionnement actuellement actif (radio, lecteur CD, navigation, etc.), un menu d'aide

contenant les commandes vocales les plus importantes disponibles s'affiche.

Exemple : Menus d'aide radio

Si le mode radio est actuellement actif, le menu d'aide radio (partie 1) s'affiche.



Dès que l'on entend un bip et que le symbole dans le coin supérieur droit du menu d'aide (voir image ci-dessus) est passé du rouge au gris, il est possible de prononcer les commandes suivantes :

- Une des commandes affichée dans le menu d'aide.

- Une des commandes supplémentaires disponibles pour le mode radio, voir l'image ci-dessous.

Pour afficher ces commandes supplémentaires, prononcer « **Plus d'aide** ». Le menu d'aide radio (partie 2) est affiché.



- Une des commandes principales de la reconnaissance vocale, voir illustration ci-dessous.

Exemple : Menu d'aide général (commandes principales)

Le menu d'aide général affiche d'abord les commandes requises pour passer à un autre mode de fonctionnement, par ex. pour passer du mode radio au mode de lecteur CD.

Pour afficher le menu d'aide général, prononcer « **Aide générale** ».



Remarques importantes relatives aux commandes

- Certains mots de commande affichés dans les menus d'aide sont optionnels.

Exemple : lors de l'utilisation de la commande « **Fréquence**

<87.5..108.0> MHz », il est permis de laisser tomber « MHz ».

Il est possible d'essayer tout simplement s'il y a des variantes raccourcies pour certaines commandes.

- Pour chaque commande illustrée sur les menus d'aide, diverses variantes de commande synonymes sont disponibles.

Exemple : au lieu de dire « **Liste des stations** », on peut dire « **Afficher la liste des stations** » ou « **Afficher les stations** ».

Il est possible d'essayer simplement s'il y a des variantes de commande synonymes qui conviennent mieux que les variantes affichées par défaut.

- Des barres obliques « / » séparent plusieurs commandes sur une ligne de menu d'aide simple. Dans certains cas, il faut combiner les mots de commande des deux côtés d'une barre oblique.

Exemple : « **Démarrer / Stopper le guidage** ». Dans ce cas, il faut dire

par ex., « **Démarrer le guidage** ».

« **Démarrer** » seul n'est pas une commande valable.

- Points entre crochets « <... > » indiquent un texte de paramètre fictif.

Exemple : pour utiliser la commande « **Fréquence**

<87.5..108.0> », il faut remplacer

« <87.5..108.0> » par un chiffre spécifique entre 87,5 et 108,0. On pourrait dire par exemple « **Fréquence 96 Point 3** ».

Messages d'aide

On peut obliger le système à lire toutes les commandes vocales actuellement disponibles.

Après avoir prononcé la commande :

- « **Aide** » : le système lit les plus importantes commandes disponibles pour le mode de fonctionnement actuellement actif.

- « **Plus d'aide** » : le système lit toutes les commandes supplémentaires disponibles pour le mode de fonctionnement actuellement actif.

- « **Aide générale** » : le système lit toutes les commandes principales, voir « Menu d'aide général » ci-dessus.

Listes des éléments sélectionnables

Pendant les séquences de dialogue, on est souvent invité à sélectionner un élément (par ex. une station de radio présélectionnée ou un nom de ville) dans une liste.

Exemple : Listes d'enregistrement automatique



Liste Autostore	
1. AFNEAGLE	AS1 / P1
2. radio r	AS1 / P2
3. hr1	AS1 / P3
4. hr2	AS1 / P4
5. hr4 Sued	AS1 / P5
6. FFH	AS1 / P6
Aide / Annuler	Suiv. / Préc.

Pour sélectionner un élément dans une telle liste, il suffit de prononcer le numéro devant l'élément désiré dans la liste, par ex. « 5 ».

Dans la plupart des casa, il y a plusieurs « pages » d'entrées de liste disponibles. Pour passer d'une « page » à l'autre, il faut dire « **Suivant** » ou « **Précédent** ».

Sur chaque page, les éléments de liste sont énumérés de « 1. » à « 6. » (pas de numérotation consécutive).

Messages sur écran et invitations acoustiques / réponse

Pendant les séquences de dialogue, le système demande souvent via des messages sur écran (voir image ci-dessous) et des messages de sortie vocale que type de commande doit être prononcé par la suite.

Exemple : Sauvegarde d'une station de radio à l'aide d'un nom



Si le mode radio est actif et que la commande « **Ajouter nom** » est prononcée, le message sur écran indiqué ci-dessus s'affichera et le mes-

sage de sortie vocale « **Dites le nom de la station.** » sera annoncé par le système.

Dès que l'on entend un bip et que le symbole dans le coin supérieur droit du message à l'écran (voir image ci-dessus) est passé du rouge au gris, il est possible de prononcer le nom souhaité :

Après avoir prononcé le nom, le système donne une réponse visuelle et acoustique, indiquant si la commande a pu être effectuée correctement ou non.

Fonctionnement via les commandes vocales

Voici des descriptions des différents exemples typiques et/ou importants des séquences de dialogue.

Les séquences de dialogue non décrites ci-dessous fonctionnent de manière pratiquement identique/très similaire à celles décrites.

Passage à un autre mode de fonctionnement

Situation : le mode de lecteur CD est actuellement actif.

Action : l'utilisateur souhaite passer au mode radio.

Utilisateur : active la reconnaissance vocale.

Utilisateur : « **Radio** »

Système : « **Radio** ».

Système : active le mode radio.

Pour effectuer une certaine fonction radio via la commande vocale, l'utilisateur doit réactiver la reconnaissance vocale et redire la commande désirée, voir exemples ci-dessous.

Exemples de commande radio

Situation : le mode radio est actuellement actif.

Passage à une autre bande de fréquence

Action : l'utilisateur souhaite changer de la bande AM à FM.

Utilisateur : active la reconnaissance vocale.

Utilisateur : « **FM** ».

Système : passe à la bande FM.

Sélection d'une station via la fréquence

Action : l'utilisateur souhaite passer à une autre station FM via la saisie d'une fréquence.

Utilisateur : active la reconnaissance vocale.

Utilisateur : « **Fréquence 96 Point 3** ».

Système : passe à la fréquence correspondante.

Sélection d'une station de présélection

Action : l'utilisateur souhaite sélectionner une station enregistrée dans la deuxième liste d'enregistrement automatique (AS2).

Utilisateur : active la reconnaissance vocale.

Utilisateur : « **Liste Autostore** »

Système : affiche la première liste d'enregistrement automatique (AS1).

Utilisateur : « **Suivant** »

Système : affiche la seconde liste d'enregistrement automatique (AS2).

Utilisateur : « **3** ».

Système : lit la troisième station sauvegardée dans la liste.

Assignation d'un nom à une station de présélection

Il est possible d'assigner des noms à un maximum de 12 stations de présélection (stockés dans les listes d'enregistrement automatique ou les listes favorites, voir chapitre « Radio »).

Pour pouvoir attribuer un nom à une station de présélection, la station concernée doit être en cours d'écoute et l'enregistrement automatique ou la liste des favoris où la station est enregistrée doit apparaître à l'écran.

Après avoir attribué un nom à une station, il est possible de sélectionner cette station en prononçant simplement le nom attribué.

Action : l'utilisateur souhaite attribuer un nom à la station en cours de lecture (présélection).

Utilisateur : active la reconnaissance vocale.

Utilisateur : « **Ajouter nom** »

Système : « **Dites le nom de la station.** »

Utilisateur : « **BBC 2** ».

La station concernée peut à présent être sélectionnée à n'importe quel moment en prononçant simplement le nom assigné, voir ci-dessous.

Remarque

Si vous modifiez la langue affichée à l'écran du système d'infodivertissement, tous les noms actuellement attribués aux stations pré-réglées et/ou adresses de destination seront supprimés.

Sélection d'une station de présélection via le nom assigné

Remarque

Si vous utilisez un nom qui a été attribué à une station par une autre personne, le nom peut ne pas être reconnu par la reconnaissance vocale en raison des éventuelles différences de voix et de prononciation.

Utilisateur : active la reconnaissance vocale.

Utilisateur : « **Play BBC 2** ».

Système : lit la station concernée.

Exemple de commande du lecteur CD

Situation : un CD audio ou MP3 est déjà inséré, le mode lecteur CD est actuellement actif.

Sélection d'un album sur un CD MP3

Utilisateur : active la reconnaissance vocale.

Utilisateur : « **Albums** »

Système : affiche la liste des albums sur le CD MP3 (si les albums sont disponibles).

Utilisateur : sélectionne manuellement l'album désiré.

Sélection d'une piste sur un CD audio

Utilisateur : active la reconnaissance vocale.

Utilisateur : « **Tous les titres** »

Système : affiche la liste des pistes stockés sur le CD audio.

Utilisateur : sélectionne manuellement la piste désirée.

Alternativement, si le numéro de la piste souhaitée est connu :

Utilisateur : « **Titre 14** » (ou à l'aide des chiffres individuels : « **Titre** » « **1** » « **4** »).

Système : lit la plage sélectionnée.

Exemples de commande de navigation

Situation : le mode de navigation est actuellement actif ; le guidage routier n'est pas actif.

Changement des options d'itinéraire

Action : l'utilisateur veut changer les réglages actuels de certaines options d'itinéraire pour un prochain voyage.

Utilisateur : active la reconnaissance vocale.

Utilisateur : « **Options d'itinéraire** »

Système : affiche le menu d'aide concerné. Les options d'itinéraire actuellement activées sont indiquées par des coches.



Utilisateur : « **Le plus économique** »

Utilisateur : « **Éviter péages** »

Utilisateur : « **Utiliser ferries** »

Système : affiche les coches à côté des nouveaux réglages.

Utilisateur : « **Appliquer** »

Système : sauvegarde tous les réglages d'option d'itinéraire modifiés.

Sélectionner un point d'intérêt

Action : l'utilisateur souhaite sélectionner une station-service à proximité comme adresse de destination.

Utilisateur : active la reconnaissance vocale.

Utilisateur : « **Saisie destination** » (si le menu de saisie de destination n'est pas déjà actif).

Utilisateur : « **Points d'intérêt** »

Système : affiche une liste avec les options de recherche.

Utilisateur : « **A proximité** »

Système : affiche une liste des points des catégories d'intérêt.



Utilisateur : « **2** ».

Système : affiche le menu de navigation pour la recherche de station-service.

Utilisateur : effectue manuellement les étapes opérationnelles suivantes, voir chapitre « Navigation ».

Saisie d'une adresse

Action : l'utilisateur souhaite entrer une adresse de destination pour un prochain voyage.

Utilisateur : active la reconnaissance vocale.

Utilisateur : « **Saisie destination** » (si le menu de saisie de destination n'est pas déjà actif).

Utilisateur : « **Saisie de l'adresse** »

Système : affiche un menu pour la saisie de l'adresse. Les données d'adresse de la dernière destination calculée sont utilisées comme base pour la saisie d'adresse.

Saisie de l'adresse	
Pays:	GERMANY (D)
Ville:	BONN
Rue:	BERGSTRASSE
Numéro:	12
Démarrer le guidage / Mémoriser destination / Saisie manuelle	
Aide / Annuler	

Remarque

Il se peut que la dernière destination calculée n'ait pas d'éléments d'adresse valables qui puissent être utilisés comme base pour la saisie d'adresse via les commandes vocales.

Par exemple, tous les points d'intérêt mémorisés sur la carte SD cartographique ou les destinations pointées sur l'écran cartographique (voir chapitre « Navigation ») ne fournissent pas les données d'adresse valables.

Dans ces cas, un menu vide ou incomplet sera affiché pour la saisie d'adresse.

Situation : l'ensemble des données d'adresse de la dernière destination calculée est disponible, l'utilisateur doit changer uniquement le nom de rue et le numéro de maison pour créer la nouvelle adresse de destination désirée.

Utilisateur : « **Rue** »

Système : « **Comment s'appelle la rue ?** ».

Utilisateur : prononce le nom de rue désiré.

Système : affiche une liste par ordre alphabétique des noms de rue qui ressemblent au nom prononcé par l'utilisateur.

Remarque

Si la liste des noms de rue ne contient pas le nom de rue désiré, on peut dire « **Epeler** ». Après un message de sortie vocale correspondant, vous pouvez entrer le nom de

roue en l'épelant, par ex. « M » « A » « I » « N » « S » « T » « R » « E » « E » « T ».

Utilisateur : prononce le numéro de la ligne qui contient le nom de rue désiré, par ex. « **4** ».

Système : affiche le nom de rue sélectionné sur le menu pour la saisie d'adresse.

Utilisateur : « **Numéro** »

Système : « **A quel numéro de maison voulez-vous vous rendre ?** ».

Utilisateur : « **17** ».

Système : affiche le nom de maison entré sur le menu pour la saisie d'adresse.

Utilisateur : l'utilisateur peut à présent prononcer « **Démarrer le guidage** » pour commencer le guidage routier vers l'adresse affichée ou dire « **Mémoriser la destination** » pour stocker l'adresse affichée dans le carnet d'adresse ou la mémoire myPOIs, voir chapitre « Navigation ».

Saisie d'adresse de destinations à l'étranger

Au cas où vous voulez entrer l'adresse de destination située dans un pays étranger, il faut épeler le nom de ville souhaité et le nom de la rue.

Exemple : la langue d'affichage du système infodivertissement est actuellement en anglais et vous devez entrer le nom d'une ville située en Allemagne.

Dans ce cas, le système demande à épeler le nom de la ville.

Si un caractère spécial spécifique à un pays (par ex. « Ü » ou « Ñ ») n'est pas disponible pour la langue d'affichage actuellement sélectionnée, il faut utiliser la lettre s'en rapprochant le plus dans l'alphabet que la langue d'affichage sélectionnée fournit (par ex. « U » ou « N »). La correspondance avec le caractère spécial sera ensuite fait automatiquement par le système. Les tirets ou espaces ne doivent pas être entrés/épelés.

Exemple : la langue du système d'infodivertissement est réglée sur l'anglais, **Pays** est réglé sur « GERMANY (D) » et vous devez entrer le nom de ville « BAD MÜNSTER ».

Au moment d'épeler le nom de ville, l'espace peut être omis et le caractère allemand « Ü » peut être remplacés par « U ».

Utilisateur : « **Ville** »

Système : « **Epelez le nom de la ville.** ».

Utilisateur : « B » « A » « D » « M »
« U » « N » « D » « E » « R ».

Système : affiche une liste des meilleures correspondances, par ex. :

« 1. BAD MÜNSTER »

« 2. BAD MÜNSTER »

« 3.... » etc.

Utilisateur : « **1** » (ou « **Oui** »).

Système : met **Ville** sur BAD MÜNSTER.

Attribution d'un nom à une adresse de destination

Il est possible d'attribuer des noms à un maximum de 20 adresses de destination stockées dans le carnet d'adresse.

Après, il est possible de sélectionner une de ces destinations d'adresse en prononçant simplement le nom attribué.

Utilisateur : sélectionner manuellement une adresse dans le carnet d'adresses, voir chapitre « Saisie de la destination » ci-dessus.

Système : affiche le menu **Navigation**.

Utilisateur : sélectionne manuellement l'élément de menu **Editer**.

Système : affiche le menu **Editer**.

Utilisateur : sélectionne manuellement l'élément de menu **Ajouter nom**.

Système : « **Dites le nom de la destination.** »

Utilisateur : peut prononcer un nom au hasard.

L'adresse de destination concernée peut à présent être sélectionnée à n'importe quel moment en prononçant simplement le nom assigné : « **Guidage vers <>** ».

Remarque

Si vous supprimez une adresse du carnet d'adresses, un nom (étiquette vocale) éventuellement attribué à cette adresse sera également supprimé.

Remarque

Si vous modifiez la langue affichée à l'écran du système d'infodivertissement, tous les noms actuellement attribués aux stations préreçues et/ou adresses de destination seront supprimés.

Exemples de commande de téléphone

Exemples de commande de téléphone via la reconnaissance vocale, voir chapitre « Commande de téléphone ».

Remarques générales

Lorsque l'on appuie sur le bouton  du volant et que le portail de téléphone est actif (tout menu relatif au téléphone est affiché), la reconnaissance vocale du portail de téléphone sera activée.

Tant que la reconnaissance vocale du portail téléphone est active, il est impossible de passer à un autre mode de fonctionnement (par ex. mode radio) à l'aide de la commande vocale.

Il faut activer manuellement un autre mode de fonctionnement à l'aide du bouton correspondant sur le système d'infodivertissement (par ex. le bouton **RADIO**) ou le bouton **SRC** (Source) au volant.

Commande du téléphone

Activation de la reconnaissance vocale

Pour activer la reconnaissance vocale du portail de téléphone, appuyer sur le bouton  au volant. Pendant la durée du dialogue, toute source audio active est coupée et l'atténuation pour les informations sur la circulation est annulée.

Régler le volume de la sortie vocale

Tourner le bouton de volume de l'Infotainment System ou appuyer sur les boutons + ou – du volant.

Annulation d'un dialogue

Il existe plusieurs possibilités pour désactiver la reconnaissance vocale et annuler le dialogue :

- Appuyez sur le bouton  au volant.
- Dites « **Annuler** ».

- Attendre avant d'entrer (dire) une nouvelle commande.
- Après la troisième commande non reconnue.

Utilisation

Grâce à la reconnaissance vocale, le téléphone mobile peut être utilisé de façon très pratique par entrée vocale. Il suffit d'activer la reconnaissance vocale et d'entrer (dire) la commande souhaitée. Une fois la commande entrée, l'Infotainment System vous guide tout au long du dialogue à l'aide de questions adaptées et d'informations permettant de réaliser l'action souhaitée.

Commandes principales

Après activation de la reconnaissance vocale, un bref signal sonore vous indique que la reconnaissance vocale attend une entrée.

Principales commandes disponibles :

- « **Composer** »
- « **Appeler** »
- « **Recomposer le dernier numéro** »

- « **Mémoriser** »
- « **Supprimer** »
- « **Annuaire** »
- « **Coupler** »
- « **Sélectionner appareil** »
- « **Rétroaction vocale** »

Commandes fréquemment disponibles

- « **Aide** » : le dialogue est terminé et toutes les commandes disponibles dans la fonction actuelle sont énumérées.
- « **Annuler** » : la reconnaissance vocale est désactivée.
- « **Oui** » : une action appropriée est lancée selon le contexte.
- « **Non** » : une action appropriée est lancée selon le contexte.

Entrer un numéro de téléphone

Après la commande « **Composer** », la reconnaissance vocale demande d'entrer un numéro.

Le numéro de téléphone doit être prononcé avec une voix normale, sans pauses artificielles entre les différents nombres.

La reconnaissance est meilleure si une pause d'au moins une demi-seconde est faite tous les trois à cinq chiffres. L'Infotainment System répète alors les nombres reconnus.

Vous pouvez entrer d'autres nombres ou les commandes suivantes :

- « **Composer** » : les entrées sont acceptées.
- « **Supprimer** » : le dernier nombre entré ou le dernier bloc de nombres est supprimé.
- « **Plus** » : un « + » précédent est entré pour un appel à l'étranger.
- « **Vérifier** » : les entrées sont répétées par la sortie vocale.
- « **Étoile** » : un astérisque « * » est entré.
- « **Dièse** » : un dièse « # » est saisi.
- « **Aide** »
- « **Annuler** »

Le numéro de téléphone entré peut comporter au maximum 25 chiffres.

Pour pouvoir passer un appel à l'étranger, vous pouvez prononcer le mot « Plus » (+) au début du numéro. Le plus vous permet d'appeler depuis n'importe quel pays sans connaître le préfixe des appels à l'étranger spécifique à ce pays. Dites ensuite l'indicatif de pays requis.

Exemple de dialogue

Utilisateur : « **Composer** »

Sortie vocale : « **Veillez dire le numéro à composer** »

Utilisateur : « **Plus Quatre Neuf** »

Sortie vocale : « **Plus Quatre Neuf** »

Utilisateur : « **Sept Trois Un** »

Sortie vocale : « **Sept Trois Un** »

Utilisateur : « **Un Un Neuf Neuf** »

Sortie vocale : « **Un Un Neuf Neuf** »

Utilisateur : « **Composer** »

Sortie vocale : « **Composition de numéro en cours** »

Entrer un nom

La commande « **Appeler** » permet d'entrer un numéro de téléphone qui a été enregistré sous un nom (étiquette vocale) dans le répertoire téléphonique.

Commandes disponibles :

- « **Oui** »
- « **Non** »
- « **Aide** »
- « **Annuler** »

Exemple de dialogue

Utilisateur : « **Appeler** »

Sortie vocale : « **Veillez dire le nom de la personne à appeler** »

Utilisateur : <Nom>

Sortie vocale : « **Souhaitez-vous appeler <Michel>?** »

Utilisateur : « **Oui** »

Sortie vocale : « **Composition de numéro en cours** »

Lancer un deuxième appel

Un deuxième appel peut être lancé au cours d'une conversation téléphonique active. Pour cela, appuyez sur le bouton ⓧ .

Commandes disponibles :

- « **Envoyer** » : activer le DTMF manuel (numérotation au clavier), p. ex. pour une messagerie vocale ou un service bancaire téléphonique.
- « **Envoyer nom** » : activer un DTMF (numérotation au clavier) en entrant un nom (étiquette vocale).
- « **Composer** »
- « **Appeler** »
- « **Recomposer le dernier numéro** »
- « **Aide** »
- « **Annuler** »

Exemple de dialogue

Utilisateur : <si un appel téléphonique est actif : appuyez sur le bouton ⓧ >

Utilisateur : « **Envoyer** »

Sortie vocale : « **Veillez dire le numéro à envoyer.** »

(pour l'entrée du numéro, reportez-vous à l'exemple de dialogue **Entrer un numéro de téléphone**)

Utilisateur : « **Envoyer** »

Recomposer le dernier numéro

Le dernier numéro composé est rappelé à l'aide de la commande « **Recomposer le dernier numéro** ».

Enregistrer

La commande « **Mémoriser** » permet d'enregistrer un numéro de téléphone sous un nom (étiquette vocale) dans le répertoire téléphonique.

Le nom entré doit être répété une fois. Le ton et la prononciation doivent être aussi semblables que possible entre les deux entrées de nom, sinon la reconnaissance vocale rejettera les entrées.

Un maximum de 50 étiquettes vocales peut être enregistré dans le répertoire téléphonique.

Les étiquettes vocales dépendent de celui qui les prononce, c.-à-d. que seule la personne qui les a enregistrées peut les ouvrir.

Pour éviter que le début de l'enregistrement d'un nom ne soit tronqué, une courte pause doit être respectée après une demande d'entrée.

Pour que l'étiquette vocale soit indépendante du lieu, c.-à-d. que pour pouvoir l'utiliser dans d'autres pays, il est conseillé d'entrer tous les numéros de téléphone avec le caractère « plus » et un indicatif de pays.

Commandes disponibles :

- « **Mémoriser** » : les entrées sont acceptées.
- « **Vérifier** » : la dernière entrée est répétée.
- « **Aide** »
- « **Annuler** »

Exemple de dialogue

Utilisateur : « **Mémoriser** »

Sortie vocale : « **Veillez dire le numéro à mémoriser** »

(pour l'entrée du numéro, reportez-vous à l'exemple de dialogue **Entrer un numéro de téléphone**)

Utilisateur : « **Mémoriser** »

Sortie vocale : « **Veillez dire le nom à mémoriser** »

Utilisateur : <Nom>

Sortie vocale : « **Veillez répéter le nom pour confirmer** »

Utilisateur : <Nom>

Sortie vocale : « **Mémorisation du nom** »

Effacer

Une étiquette vocale déjà enregistrée peut être supprimée à l'aide de la commande « **Supprimer** ».

Commandes disponibles :

- « **Oui** »
- « **Non** »
- « **Aide** »
- « **Annuler** »

Ecouter les noms enregistrés

La commande « **Annuaire** » permet de démarrer la sortie vocale de tous les noms enregistrés (étiquettes vocales).

Commandes disponibles lors de la sortie vocale des étiquettes vocales :

- « **Appeler** » : le numéro de téléphone de la dernière étiquette vocale lue à voix haute est sélectionné.
- « **Supprimer** » : l'entrée de la dernière étiquette vocale lue à voix haute est supprimée.

Enregistrer un téléphone mobile ou le supprimer de la liste d'appareils

La commande « **Coupler** » permet d'enregistrer ou de supprimer un téléphone mobile de la liste d'appareils du portail de téléphone ↪ 132.

Commandes disponibles :

- « **Ajouter** »
- « **Supprimer** »
- « **Aide** »
- « **Annuler** »

Exemple de dialogue

Utilisateur : « **Coupler** »

Sortie vocale : « **Souhaitez-vous ajouter ou supprimer un appareil ?** »

Utilisateur : « **Ajouter** »

Sortie vocale : « **Veillez debuter la connection de l'appareil externe avec le code <1234>** »

Sortie vocale : « **Souhaitez-vous coupler l'appareil ?** »

Utilisateur : « **Oui** »

Sortie vocale : « **L'appareil est connecté sous le numéro <numéro_appareil>** »

Sélectionner un téléphone mobile dans la liste d'appareils

La commande « **Sélectionner appareil** » permet de sélectionner un téléphone mobile dans la liste des appareils afin d'établir une connexion Bluetooth.

Exemple de dialogue

Utilisateur : « **Sélectionner appareil** »

Sortie vocale : « **Veillez dire un numéro de appareil à sélectionner** »

Utilisateur : <numéro_appareil>

Sortie vocale : « **Souhaitez-vous sélectionner un numéro d' appareil <numéro_appareil> ?** »

Utilisateur : « **Oui** »

Sortie vocale : « **Souhaitez-vous coupler l'appareil ?** »

Utilisateur : « **Oui** »

Sortie vocale : « **Un moment. Le système recherche l'appareil sélectionné** »

Sortie vocale : « **Le numéro de l'appareil <num_disp> est sélectionné** »

Rétroaction vocale

L'Infotainment System répond ou commente chaque entrée vocale au moyen d'une sortie vocale adaptée à la situation.

Pour activer ou désactiver la sortie vocale, entrez « **Rétroaction vocale** » ou appuyez sur le bouton ¶.

Téléphone

Remarques générales	128
Connexion	130
Connexion Bluetooth	132
Appel d'urgence	141
Fonctionnement	142
Téléphones mobiles et équipement radio C.B.	148

Remarques générales

Le portail de téléphone vous offre la possibilité d'avoir des conversations téléphoniques via un micro et des haut-parleurs dans le véhicule, ainsi que d'utiliser les fonctions les plus importantes de votre téléphone mobile par l'intermédiaire de l'Infotainment System du véhicule. Pour utiliser le portail de téléphone, le téléphone mobile doit être connecté à celui-ci via Bluetooth.

Le portail de téléphone peut être utilisé, au choix, via le système de reconnaissance vocale.

Le téléphone mobile peut être utilisé avec une antenne externe sur le véhicule, s'il est inséré dans un adaptateur spécifique au téléphone.

Toutes les fonctions du portail de téléphone ne sont pas acceptées par tous les téléphones mobiles. Les fonctions téléphoniques disponibles dépendent du téléphone mobile correspondant et du fournisseur de services. Vous trouverez davantage d'informations sur le sujet dans les instructions d'utilisation de votre télé-

phone mobile ; vous pouvez également vous renseigner auprès de votre fournisseur de services.

Remarques importantes concernant l'utilisation et la sécurité routière

Attention

Les téléphones mobiles ont un effet sur votre environnement. C'est pourquoi des directives et règlements de sécurité ont été édictés. Vous devriez être familiarisé avec les directives applicables avant d'utiliser le téléphone.

Attention

L'utilisation de la fonction mains libres en roulant peut être dangereuse car votre concentration est réduite quand vous êtes au téléphone. Parquez votre véhicule

avant d'utiliser la fonction mains libres. Suivez les réglementations du pays dans lequel vous vous trouvez à présent.

N'oubliez pas respecter les réglementations spéciales s'appliquant dans des zones particulières et éteignez toujours votre téléphone mobile si son utilisation est interdite, si le téléphone mobile provoque des interférences ou si une situation dangereuse peut survenir.

Bluetooth

Le portail de téléphone accepte Bluetooth Handsfree Profile V. 1.5 et est conforme au Bluetooth Special Interest Group (SIG).

Vous trouverez davantage d'informations à propos de ces spécifications sur Internet, à l'adresse <http://www.bluetooth.com>. En plus, le portail de téléphone accepte le SIM Access Profile (SAP).

Conformité EU R&TTE

CE 0700

Par le présent document, nous déclarons que le **Bluetooth System Transceiver** est conforme aux exigences fondamentales et aux autres dispositions applicables de la directive 1999/5/CE.

Utiliser la reconnaissance vocale

N'utilisez pas la reconnaissance vocale en cas d'urgence, car en situation de stress, votre voix peut changer et ne plus être reconnue de façon suffisante pour établir la connexion souhaitée rapidement.

Socle d'adaptateur spécifique au téléphone

Gardez les contacts du socle exempt de poussière et de saleté.

Recharger la batterie de téléphone



La batterie de téléphone est rechargée dès que le portail de téléphone est allumé et que le téléphone est inséré dans l'adaptateur spécifique.

Éléments de commande

Les éléments de commande spécifiques au téléphone les plus importants sont les suivants :

Bouton **PHONE** : ouvre le menu principal de téléphone.

Commandes au volant :

 ,  : accepter l'appel, activer la reconnaissance vocale.

 ,  : refuser/mettre fin à l'appel, désactiver la reconnaissance vocale.

Le portail de téléphone peut être utilisé, au choix, via la reconnaissance vocale  112.

Connexion

Le portail de téléphone s'allume et s'éteint automatiquement via le contact. Lorsque le contact est coupé, vous pouvez allumer et éteindre le portail de téléphone via l'Infotainment System.

La liaison entre le téléphone mobile et le portail de téléphone peut être établie via Bluetooth. Pour cela, votre téléphone mobile doit disposer de la fonction Bluetooth.

Pour pouvoir établir une connexion Bluetooth, le portail de téléphone doit être allumé et Bluetooth doit être activé.

Pour obtenir des informations sur la fonction Bluetooth de votre téléphone mobile, veuillez consulter le guide d'utilisation de votre téléphone mobile.

Adaptateurs spécifiques au téléphone

Si vous utilisez un adaptateur spécifique au téléphone, le téléphone mobile fonctionne via l'antenne externe. L'adaptateur sert également de station de chargement.

Utilisez uniquement des adaptateurs agréés pour votre véhicule et votre téléphone mobile.

Téléphones mobiles avec interface de connexion sur la partie inférieure

Fixez l'adaptateur sur le socle.

Assurez-vous que les contacts sont correctement branchés.

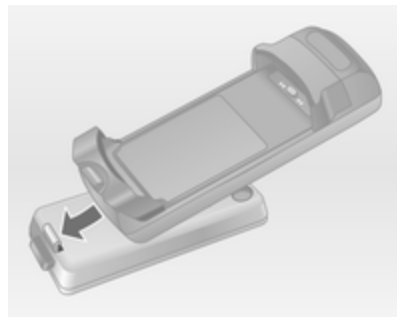

Insérez d'abord la partie frontale de l'adaptateur comme indiqué sur l'illustration ci-dessus.

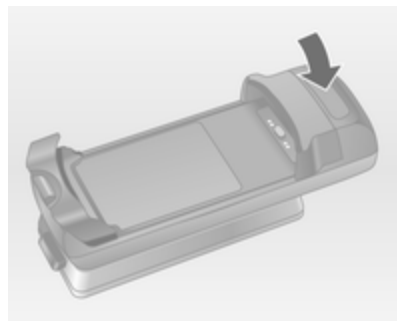

Insérez ensuite la face arrière.

Vous devez entendre un déclic lorsque l'adaptateur est fixé.

Pour le retirer, appuyez sur le bouton de déverrouillage du socle et soulevez la face arrière de l'adaptateur.

Insérer le téléphone mobile

Insérez le téléphone mobile dans l'adaptateur. Assurez-vous que les contacts sont correctement branchés.



Insérez d'abord la partie inférieure comme indiqué sur l'illustration ci-dessus.

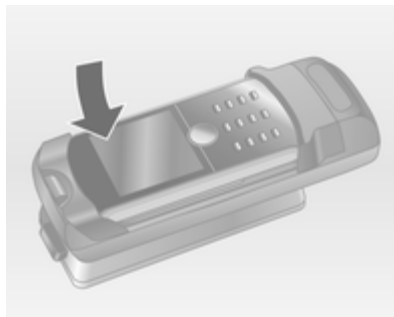

Insérez ensuite la partie supérieure. Vous devez entendre un déclic lorsque le téléphone mobile s'enclenche.

Pour le retirer, appuyez sur le bouton de déverrouillage de l'adaptateur et soulevez la partie supérieure du téléphone.

Téléphones mobiles avec interface de connexion sur le côté

Pose de l'adaptateur

Fixez l'adaptateur sur le socle. Assurez-vous que les contacts sont correctement branchés.

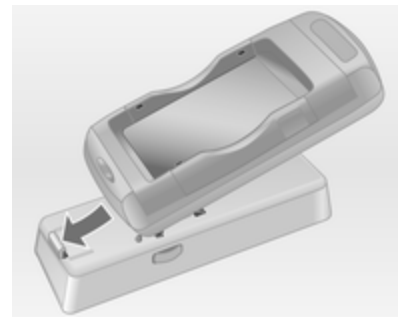

Insérez d'abord la partie frontale de l'adaptateur comme indiqué sur l'illustration ci-dessus.

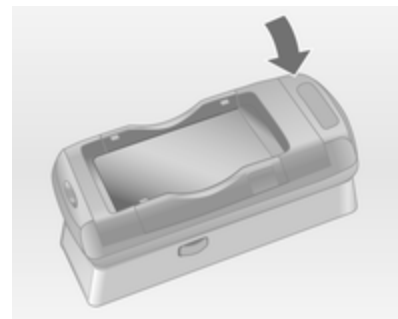

Insérez ensuite la face arrière.

Vous devez entendre un déclic lorsque l'adaptateur s'enclenche.

Pour le retirer, appuyez simultanément sur les boutons de déverrouillage de part et d'autre du socle.

Insérer le téléphone mobile

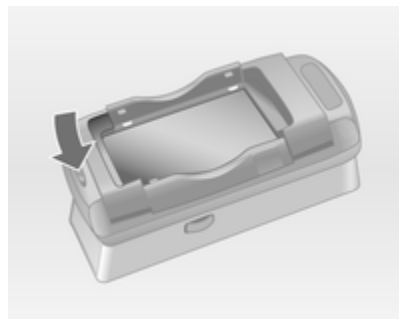

Si les consoles latérales de l'adaptateur sont dans la position fermée, appuyez sur le bouton près de la partie supérieure de l'adaptateur pour les ouvrir.



Avec les consoles de l'adaptateur ouvertes, insérez le téléphone mobile verticalement dans l'adaptateur comme indiqué sur l'illustration ci-dessus jusqu'à ce que les consoles latérales s'engagent.

Vous devez entendre un déclic lorsque le téléphone mobile s'enclenche.

Pour retirer le téléphone mobile, appuyez sur le bouton de déverrouillage de l'adaptateur et soulevez le téléphone mobile.

Connexion Bluetooth

Bluetooth est une norme radio de connexion sans fil entre, par exemple, un téléphone et d'autres appareils. Des données telles que le répertoire téléphonique, les listes d'appels, le nom de l'opérateur et l'intensité du champ peuvent être transférées. Les fonctionnalités peuvent être limitées en fonction du type de téléphone.

Pour pouvoir utiliser une connexion Bluetooth via le portail de téléphone, la fonction Bluetooth du téléphone mobile doit être activée et le téléphone mobile doit être rendu « visible ». À ce sujet, veuillez consulter les instructions d'utilisation du téléphone mobile.

Navi 600 / Navi 900

Menu Bluetooth

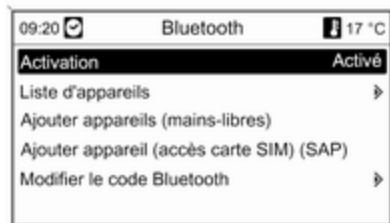

Appuyer sur le bouton **CONFIG.**
sélectionner **Réglages Téléphone,**
puis **Bluetooth.**

Activer Bluetooth

Si la fonction Bluetooth du portail de téléphone est désactivée :

Réglez **Activation** à **Activé** et validez le message qui suit.

Liste d'appareils

Si un téléphone mobile est connecté pour la première fois au portail de téléphone via Bluetooth, le téléphone mobile est enregistré dans la liste des appareils.



Il est possible d'enregistrer jusqu'à 5 téléphones mobiles maximum dans la liste des appareils.

Connecter un téléphone mobile pour la première fois

Il existe deux options pour connecter un téléphone mobile au portail de téléphone : en l'ajoutant comme appareil mains libres ou en utilisant le SIM Access Profile (SAP).

Mode mains libres

Lorsque le téléphone mobile est ajouté en appareil mains libres, l'utilisateur peut passer ou recevoir des appels et utiliser d'autres fonctions via le portail de téléphone. Les fonctionnalités disponibles dépendent du type de téléphone mobile. Le téléphone mobile peut être utilisé comme d'habitude pendant qu'il est connecté au portail de téléphone.

Notez que la batterie de téléphone peut se décharger plus rapidement que d'ordinaire en cas de connexion Bluetooth pendant le fonctionnement normal du téléphone mobile.

Mode SAP

L'option SAP offre une large gamme de fonctionnalités, par exemple diverses options de sécurité et de messagerie, via le portail de téléphone. Les

fonctionnalités disponibles dépendent du fournisseur de services. De plus, le téléphone mobile fonctionne en stand-by en mode SAP. Seules la connexion Bluetooth et la carte SIM sont activées, permettant ainsi de réduire la consommation d'énergie sur le téléphone mobile connecté.

Connecter un téléphone mobile en appareil mains libres



Sélectionnez **Ajouter appareils (mains-libres)**. Le code Bluetooth à saisir dans le téléphone mobile s'affiche.

Le portail de téléphone peut maintenant être détecté par d'autres appareils Bluetooth.

Dès que le téléphone mobile a détecté le portail de téléphone, le code Bluetooth peut être saisi sur le téléphone mobile.



Dès que le portail de téléphone a détecté le téléphone mobile, l'établissement de la connexion peut être validé.

Le téléphone mobile est ajouté à la liste d'appareils et peut être utilisé via le portail de téléphone.

Modifier le code Bluetooth (en rapport avec le mode mains libres uniquement)

Lors de l'établissement de la première connexion Bluetooth avec le portail de téléphone, un code standard est affiché. Il peut être changé à tout moment. Pour des raisons de sécurité, un code à quatre chiffres choisis au hasard doit être utilisé pour associer les appareils.

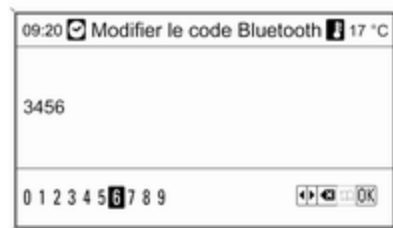

Sélectionnez **Modifier le code Bluetooth**. Dans le menu affiché, éditez le code Bluetooth actuel et confirmez le code modifié avec **OK**.

Connecter un téléphone mobile via SIM Access Profile (SAP)

Sélectionnez **Ajouter appareil SIM access (SAP)**. Le portail recherche les appareils disponibles et affiche la liste des appareils détectés.

Remarque

Le téléphone mobile doit avoir sa fonction Bluetooth activée et être réglé sur visible.

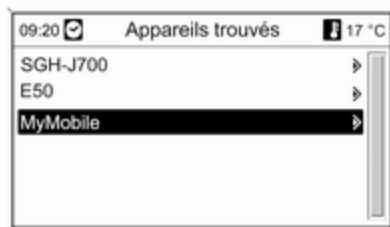

Sélectionnez le téléphone mobile souhaité dans la liste. L'invite de saisie du code SAP s'affiche sur l'écran de l'Infotainment contenant un code à 16 chiffres.



Saisissez le code SAP affiché dans le téléphone mobile (sans espaces). Le code PIN du téléphone mobile s'affiche sur l'écran de l'Infotainment.

Si la fonction **Saisie PIN** est activée, l'utilisateur devra saisir le code PIN de la carte SIM dans le téléphone mobile.

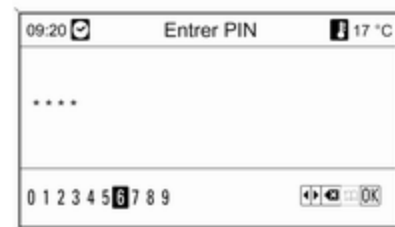

Saisissez le code PIN de la carte SIM du téléphone mobile. Le téléphone mobile est associé au portail de téléphone. Les services du fournisseur de services sont accessibles via le portail de téléphone.

Connexion d'un téléphone mobile enregistré dans la liste des appareils

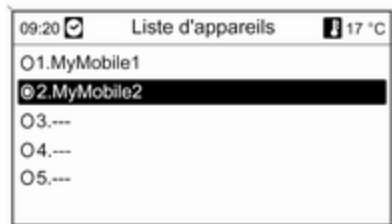

Choisissez le téléphone mobile souhaité, puis sélectionnez l'option **Sélectionner** dans le menu affiché.

Dès que le portail de téléphone a détecté le téléphone mobile, l'établissement de la connexion peut être validé.

Le téléphone mobile peut être utilisé via le portail de téléphone.

Enlever le téléphone mobile de la liste d'appareils

Sélectionnez le téléphone mobile souhaité dans la liste d'appareils. Dans le menu affiché, sélectionnez **Supprimer** et validez le message qui suit.

Régler les sonneries

Pour changer le réglage de la sonnerie :

Appuyer sur le bouton **CONFIG**.

sélectionner **Réglages Téléphone**, puis **Sonneries**.

Sélectionnez l'option souhaitée.

Pour régler le volume de la sonnerie :

Appel téléphonique entrant : tourner le bouton molette \odot de l'Infotainment System ou appuyer sur les boutons **+ / -** au volant.

Régler un téléphone connecté

Il est possible de configurer divers réglages du téléphone mobile dans le menu **Réglages Téléphone** lorsque le téléphone est connecté via SAP.

Modifier les réglages de sécurité

Appuyer sur le bouton **CONFIG**.

sélectionner **Réglages Téléphone**, puis **Sécurité**.

La boîte de dialogue Sécurité s'affiche.

Activer/désactiver saisie PIN

Sélectionnez **Saisie PIN Activé** ou **Désactivé**.

Saisissez le code PIN de la carte SIM du téléphone mobile et validez.

Remarque

Cette option dépend de votre fournisseur de réseau spécifique.

Modifier le code PIN

Sélectionnez **Changer PIN**.

Saisissez le code PIN actuel. Saisissez le nouveau code PIN. Confirmez le nouveau code PIN et validez. Le code PIN a été modifié.

Configurer les services réseau

sélectionner **Réglages Téléphone**, puis **Services réseau**. La boîte de dialogue Services réseau s'affiche.

Les options disponibles dépendent du fournisseur de services et du type de téléphone mobile.

- **Sélection de réseau** : choisir entre sélection de réseau automatique et manuelle.
- **Appel en attente** : activer ou désactiver appel en attente.
- **Renvoi d'appel** : sélectionner des options de renvoi en fonction de la situation.
- **Limitation d'appels** : configurer des options de limitation d'appels en fonction de la situation.

Vous trouverez davantage d'informations sur la configuration des services réseau dans les instructions d'utilisation de votre téléphone mobile ; vous pouvez également vous renseigner auprès de votre fournisseur de services.

Configurer numéro du centre SMS

Le numéro du centre SMS est un numéro de téléphone qui sert de passerelle pour la transmission de messages SMS entre les téléphones mobiles. Ce numéro est généralement prédéfini par le fournisseur de services.

Sélectionnez **Réglages Téléphone**, puis **Numéro du centre SMS** pour configurer le numéro du centre SMS. Au besoin, modifiez le numéro du centre SMS.

Restaurer les réglages par défaut du téléphone mobile
sélectionner **Réglages Téléphone**, puis **Réglages par défaut**.

CD 300 / CD 400

Menu Bluetooth



Appuyer sur le bouton **CONFIG**.
sélectionner **Réglages téléphone**,
puis **Bluetooth**.

Activer Bluetooth

Si la fonction Bluetooth du portail de téléphone est désactivée : réglez **Activation à Mar** et validez le message qui suit.

Liste d'appareils

Si un téléphone mobile est connecté pour la première fois au portail de téléphone via Bluetooth, le téléphone mobile est enregistré dans la liste des appareils.



Il est possible d'enregistrer jusqu'à 5 téléphones mobiles maximum dans la liste des appareils.

Connecter un téléphone mobile pour la première fois

Il existe deux options pour connecter un téléphone mobile au portail de téléphone : en l'ajoutant comme appareil mains libres ou en utilisant le SIM Access Profile (SAP).

Mode mains libres

Lorsque le téléphone mobile est ajouté en appareil mains libres, l'utilisateur peut passer ou recevoir des appels et utiliser d'autres fonctions via le portail de téléphone. Les fonctionnalités disponibles dépendent du type de téléphone mobile. Le téléphone mobile peut être utilisé comme d'habitude pendant qu'il est connecté au portail de téléphone. Notez que la batterie de téléphone peut se décharger plus rapidement que d'ordinaire en cas de connexion Bluetooth pendant le fonctionnement normal du téléphone mobile.

Mode SAP

L'option SAP offre une large gamme de fonctionnalités, par exemple diverses options de sécurité et de messagerie, via le portail de téléphone. Les

fonctionnalités disponibles dépendent du fournisseur de services. De plus, le téléphone mobile fonctionne en stand-by en mode SAP. Seules la connexion Bluetooth et la carte SIM sont activées, permettant ainsi de réduire la consommation d'énergie sur le téléphone mobile connecté.

Connecter un téléphone mobile en appareil mains libres

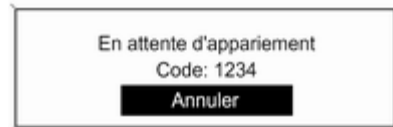

Sélectionnez **Ajouter un appareil (mains libres)**. Le code Bluetooth à saisir dans le téléphone mobile s'affiche.

Le portail de téléphone peut maintenant être détecté par d'autres appareils Bluetooth.

Dès que le téléphone mobile a détecté le portail de téléphone, le code Bluetooth peut être saisi dans le téléphone mobile.



Dès que le portail de téléphone a détecté le téléphone mobile, l'établissement de la connexion peut être validé.

Le téléphone mobile est ajouté à la liste d'appareils et peut être utilisé via le portail de téléphone.

Modifier le code Bluetooth

(en rapport avec le mode mains libres uniquement)

Lors de l'établissement de la première connexion Bluetooth avec le portail de téléphone, un code standard est affiché. Il peut être changé à tout moment. Pour des raisons de sécurité, un code à quatre chiffres choisis au hasard doit être utilisé pour associer les appareils.

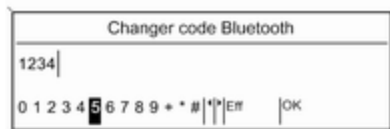

Sélectionnez **Changer code Bluetooth**. Dans le menu affiché, éditez le code Bluetooth actuel et confirmez le code modifié avec **OK**.

Connecter un téléphone mobile via SIM Access Profile (SAP)

(uniquement CD 400)

Sélectionnez **Ajouter un appareil d'accès SIM**.

Le portail de téléphone recherche les appareils disponibles et affiche la liste des appareils détectés.

Remarque

Le téléphone mobile doit avoir sa fonction Bluetooth activée et être réglé sur visible.



Sélectionnez le téléphone mobile souhaité dans la liste. L'invite de saisie du code SAP s'affiche sur l'écran de l'Infotainment contenant un code à 16 chiffres.



Saisissez le code SAP affiché dans le téléphone mobile (sans espaces). Le code PIN du téléphone mobile s'affiche sur l'écran de l'Infotainment.

Si la fonction **Demande PIN** est activée, l'utilisateur devra saisir le code PIN de la carte SIM dans le téléphone mobile.

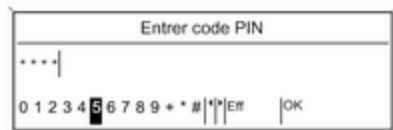

Saisissez le code PIN de la carte SIM du téléphone mobile. Le téléphone mobile est associé au portail de téléphone. Les services du fournisseur de services sont accessibles via le portail de téléphone.

Connexion d'un téléphone mobile enregistré dans la liste des appareils

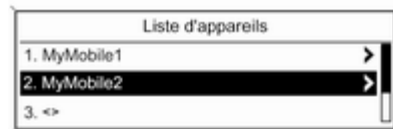

Choisissez le téléphone mobile souhaité, puis sélectionnez l'option **Choisir** dans le menu affiché.

Dès que le portail de téléphone a détecté le téléphone mobile, l'établissement de la connexion peut être validé.

Le téléphone mobile peut être utilisé via le portail de téléphone.

Enlever le téléphone mobile de la liste d'appareils

Sélectionnez le téléphone mobile souhaité dans la liste d'appareils. Dans le menu affiché, sélectionnez **Supprimer** et validez le message qui suit.

Régler les sonneries

Pour changer le réglage de la sonnerie :

Appuyer sur le bouton **CONFIG**.

sélectionner **Réglages téléphone**, puis **Tonalité**.

Sélectionnez l'option souhaitée.

Pour régler le volume de la sonnerie :

Appel téléphonique entrant : tourner le bouton molette \odot de l'infotainment System ou appuyer sur les boutons **+ / -** au volant.

Régler un téléphone connecté

Il est possible de configurer divers réglages du téléphone mobile dans le menu **Réglages téléphone** lorsque le téléphone est connecté via SAP.

Modifier les réglages de sécurité

Appuyer sur le bouton **CONFIG**.

sélectionner **Réglages téléphone**, puis **Réglages sécurité**.

La boîte de dialogue Sécurité s'affiche.

Activer/désactiver saisie PIN

Sélectionnez **Demande PIN Mar** ou **Arrêt**.

Saisissez le code PIN de la carte SIM du téléphone mobile et validez.

Remarque

Cette option dépend de votre fournisseur de réseau spécifique.

Modifier le code PIN

Sélectionnez **Changer code PIN**.

Saisissez le code PIN actuel. Saisissez le nouveau code PIN. Confirmez le nouveau code PIN et validez. Le code PIN a été modifié.

Configurer les services réseau

sélectionner **Réglages téléphone**, puis **Services réseau**. La boîte de dialogue Services réseau s'affiche.

Les options disponibles dépendent du fournisseur de services et du type de téléphone mobile.

- **Choix de réseaux** : choisir entre sélection de réseau automatique et manuelle.
- **Appel en attente** : activer ou désactiver appel en attente.
- **Appel transféré** : sélectionner des options de renvoi en fonction de la situation.
- **Blocage d'appels** : configurer des options de limitation d'appels en fonction de la situation.

Vous trouverez davantage d'informations sur la configuration des services réseau dans les instructions d'utilisation de votre téléphone mobile ; vous pouvez également vous renseigner auprès de votre fournisseur de services.

Configurer numéro du centre SMS

Le numéro du centre SMS est un numéro de téléphone qui sert de passerelle pour la transmission de messages SMS entre les téléphones mobiles. Ce numéro est généralement prédéfini par le fournisseur de services.

Sélectionnez **Réglages téléphone**, puis **Numéro de centre SMS** pour configurer le numéro du centre SMS. Au besoin, modifiez le numéro du centre SMS.

Restaurer les réglages par défaut du téléphone mobile

sélectionner **Réglages téléphone**, puis **Restaurer réglages par défaut**.

Appel d'urgence

⚠ Attention

L'établissement de la connexion ne peut pas être garanti dans toutes les situations. Pour cette raison, vous ne devez pas compter exclusivement sur un téléphone mobile pour une communication d'une importance capitale (par exemple une urgence médicale).

Sur certains réseaux, il peut être nécessaire d'insérer correctement une carte SIM valable dans le téléphone mobile.

⚠ Attention

Gardez à l'esprit que vous pouvez effectuer et recevoir des appels avec le téléphone mobile, si la zone couverte bénéficie d'un signal suffisamment fort. Dans certains cas, il n'est pas possible d'effectuer des appels d'urgence sur tous les réseaux de téléphonie mobile ; il peut arriver qu'ils ne puissent pas être effectués quand certaines fonctions du réseau et/ou du téléphone sont activées. Votre opérateur local de téléphonie pourra vous renseigner.

Le numéro d'appel d'urgence peut être différent selon la région et le pays. Prière de vous informer au préalable sur le numéro d'appel d'urgence à utiliser dans la région traversée.

Composition d'un numéro d'appel

Composez le numéro d'appel d'urgence (p. ex. 112).

La connexion téléphonique au centre d'appel d'urgence est établie.

Répondez aux questions du personnel de service à propos de l'urgence.

⚠ Attention

Ne mettez pas fin à la conversation tant que le centre de secours ne vous l'a pas demandé.

Fonctionnement**Introduction**

Une fois qu'une connexion a été établie via Bluetooth entre votre téléphone mobile et l'Infotainment System, vous pouvez utiliser la plupart des fonctions de votre téléphone mobile via l'Infotainment System.

L'Infotainment System permet, par exemple, d'établir une connexion avec les numéros de téléphone enregistrés dans votre téléphone portable ou de les modifier.

Remarque

En mode mains libres, l'utilisation du téléphone mobile continue à être possible, p. ex. pour prendre un appel ou régler le volume.

Après l'établissement d'une connexion entre le téléphone mobile et l'Infotainment System, les données du téléphone sont transmises à l'Infotainment System. Selon le modèle de téléphone, ce transfert peut durer quelques temps. Pendant cette durée, les possibilités d'utilisation du téléphone mobile via l'Infotainment System sont limitées.

Tous les téléphones ne sont pas compatibles avec toutes les fonctions du portail de téléphone. Par conséquent, les fonctions décrites peuvent être différentes de celles disponibles avec ces téléphones. Pour davantage d'informations, veuillez consulter les instructions de l'adaptateur spécifique au téléphone.

Navi 600 / Navi 900

Réglage du volume du kit mains libres

Tournez le bouton  de l'Infotainment System ou appuyez sur les boutons + / - au volant.

Composer un numéro de téléphone

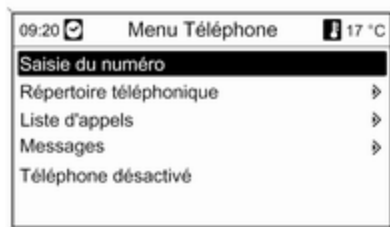

Lorsque le menu principal de téléphone est actif, appuyez sur le bouton multifonction pour ouvrir **Menu Téléphone**.

Le menu offre plusieurs options pour composer des numéros de téléphone, utiliser le répertoire téléphonique et des listes d'appels, afficher et éditer des messages.

La commande **Téléphone désactivé** permet de désactiver le téléphone connecté du portail de téléphone.

Saisir un numéro manuellement

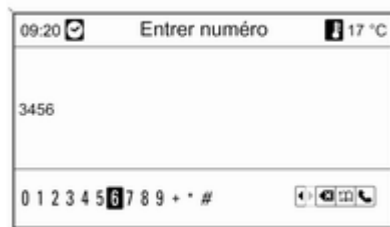

Sélectionnez **Saisie du numéro**, puis saisissez la série de chiffres souhaitée.

Sélectionnez  pour lancer le processus d'appel.

Sélectionnez  pour ouvrir le menu répertoire téléphonique.

Répertoire téléphonique

Après l'établissement de la connexion, le répertoire téléphonique est comparé au répertoire qui se trouve dans la mémoire temporaire, à condition qu'il s'agisse de la même carte SIM ou du même téléphone. Pendant cette durée, les nouvelles entrées ne sont pas affichées.

Si la carte SIM ou le téléphone sont différents, le répertoire téléphonique est rechargé. Selon le modèle de téléphone, cette procédure peut durer quelques minutes.

Sélectionner un numéro de téléphone dans le répertoire téléphonique

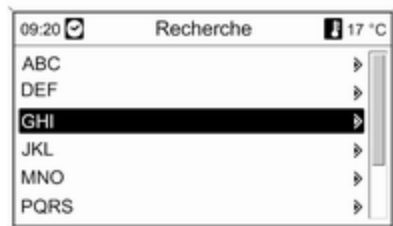

Sélectionnez **Répertoire téléphonique**.

Dans le menu **Recherche**, sélectionnez les premières lettres qui vous permettront de présélectionner les entrées du répertoire téléphonique que vous souhaitez afficher.

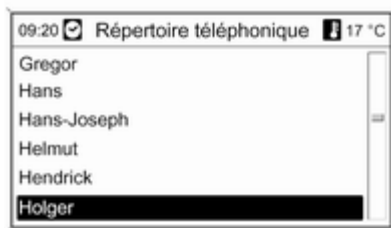

Remarque

Les entrées du répertoire téléphonique sont transférées lorsqu'elles sont transférées du téléphone mobile. La présentation et l'ordre des entrées du répertoire téléphonique peuvent être différents sur l'affichage de l'Infotainment System et l'affichage du téléphone mobile.

Après cette présélection, sélectionnez l'entrée souhaitée dans le répertoire téléphonique pour afficher les numéros enregistrés sous cette entrée.

Sélectionnez le numéro souhaité pour lancer le processus d'appel.

Listes d'appels



Via le menu **Listes d'appels**, il est possible de visualiser les appels entrants, sortants et manqués, et de composer les numéros correspondants. Il est également possible de supprimer les listes dans ce menu.

Pour lancer le processus d'appel : sélectionnez la liste d'appels souhaitée, une entrée dans la liste d'appels, puis le numéro de téléphone souhaité.

Fonctions de messagerie

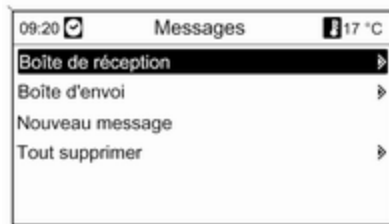

Lorsque le téléphone mobile est associé à l'aide du mode SAP, il est possible de visualiser, de composer et d'envoyer des messages via le portail de téléphone. Il est également possible de supprimer les messages dans ce menu.

Sélectionnez **Boîte de réception** pour visualiser les messages.

Sélectionnez **Boîte d'envoi** pour envoyer les messages.

Sélectionnez **Nouveau message** pour saisir un message.

Remarque

Les messages sont limités à 70 caractères.

Appel entrant

Lorsqu'un appel entrant survient, un menu s'affiche vous demandant d'accepter ou de refuser l'appel.

Sélectionnez l'option souhaitée.

Fonctions disponibles pendant la conversation téléphonique

Si vous êtes en conversation téléphonique, appuyez sur le bouton multifonction pour ouvrir un sous-menu.

Différentes options sont disponibles, selon la situation et les fonctionnalités du téléphone mobile :

- **Raccrocher** : déconnecter la connexion téléphonique.
- **Appeler numéro** : saisir un numéro de téléphone pour passer un deuxième appel téléphonique ou effectuer un DTMF (numérotation au clavier), p. ex. pour une messagerie vocale ou un service bancaire téléphonique.

- **Couper l'appel** : interrompre la connexion d'un participant au cours d'une conférence téléphonique.
- **Fusionner les appels** : fusionner deux appels lorsqu'il y a plusieurs appels actifs.
- **Basculer les appels** : passer d'un appel à l'autre s'il y a plusieurs appels.
- **Mute appel** : mettre un appel en mode silencieux.

Remarque

Si le contact est coupé au cours d'un appel téléphonique, la connexion reste établie jusqu'à la fin de l'appel.

CD 300 / CD 400

Réglage du volume du kit mains libres

Tournez le bouton \odot de l'Infotainment System ou appuyez sur les boutons + / - au volant.

Composer un numéro de téléphone



Lorsque le menu principal de téléphone est actif, appuyez sur le bouton multifonction pour ouvrir le menu de téléphone correspondant.

Le menu offre plusieurs options pour composer des numéros de téléphone, utiliser le répertoire téléphonique et des listes d'appels, afficher et éditer des messages.

La commande **Téléphone désactivé** permet de désactiver le téléphone connecté du portail de téléphone.

Saisir un numéro manuellement

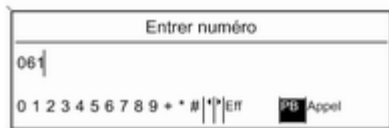

Sélectionnez **Entrer numéro**, puis saisissez la série de chiffres souhaitée. Sélectionnez **Appel** pour lancer le processus d'appel.

Vous pouvez ouvrir le répertoire téléphonique en sélectionnant **PB**.

Répertoire téléphonique

Après l'établissement de la connexion, le répertoire téléphonique est comparé au répertoire qui se trouve dans la mémoire temporaire, à condition qu'il s'agisse de la même carte

SIM ou du même téléphone. Pendant cette durée, les nouvelles entrées ne sont pas affichées.

Si la carte SIM ou le téléphone sont différents, le répertoire téléphonique est rechargé. Selon le modèle de téléphone, cette procédure peut durer quelques minutes.

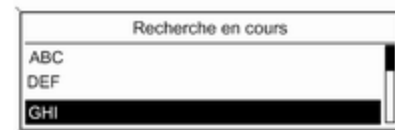
Sélectionner un numéro de téléphone dans le répertoire téléphonique

Sélectionnez **Carnet d'adresses**.

Dans le menu affiché, sélectionnez les premières lettres qui vous permettront de présélectionner les entrées du répertoire téléphonique que vous souhaitez afficher.

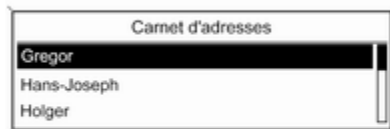

Remarque

Les entrées du répertoire téléphonique sont transférées lorsqu'elles sont transférées du téléphone mobile. La présentation et l'ordre des entrées du répertoire téléphonique peuvent être différents sur l'affichage de l'Infotainment System et l'affichage du téléphone mobile.

Après cette présélection, sélectionnez l'entrée souhaitée dans le répertoire téléphonique pour afficher les numéros enregistrés sous cette entrée.

Sélectionnez le numéro souhaité pour lancer le processus d'appel.

Listes d'appels

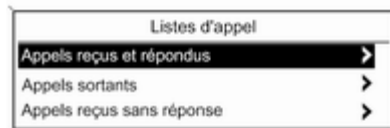

Via le menu **Listes d'appel**, l'utilisateur peut visualiser les appels entrants, sortants et manqués, et composer les numéros correspondants. Pour lancer le processus d'appel : sé-

lectionnez la liste d'appels souhaitée, une entrée dans la liste d'appels, puis le numéro de téléphone souhaité.

Fonctions de messagerie

(uniquement CD 400)

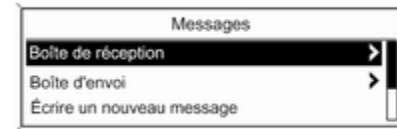

Lorsque le téléphone mobile est associé à l'aide du mode SAP, l'utilisateur peut visualiser, composer et envoyer des messages via le portail de téléphone. Il est également possible de supprimer les messages dans ce menu.

Sélectionnez **Boîte de réception** pour visualiser les messages.

Sélectionnez **Boîte d'envoi** pour envoyer les messages.

Sélectionnez **Écrire un nouveau message** pour saisir un message.

Remarque

Les messages sont limités à 70 caractères.

Appel entrant

Lorsqu'un appel entrant survient, un menu s'affiche afin de pouvoir accepter ou refuser l'appel.

Sélectionnez l'option souhaitée.

Fonctions disponibles pendant la conversation téléphonique

En cours de conversation, appuyez sur le bouton multifonction pour ouvrir un sous-menu.

Différentes options sont disponibles, selon la situation et les fonctionnalités du téléphone mobile :

- **Raccrocher** : déconnecter la connexion téléphonique.
- **Appeler numéro** : saisir un numéro de téléphone pour passer un deuxième appel téléphonique ou effectuer un DTMF (numérotation au cla-

vier), par exemple pour une messagerie vocale ou un service bancaire téléphonique.

- **Détacher appel** : interrompre la connexion d'un participant au cours d'une conférence téléphonique.
- **Combiner appels** : fusionner deux appels lorsqu'il y a plusieurs appels actifs.
- **Permuter appels** : passer d'un appel à l'autre s'il y a plusieurs appels.
- **Appel en sourdine** : mettre un appel en mode silencieux.

Téléphones mobiles et équipement radio C.B.

Instructions d'installation et consignes de fonctionnement

Les instructions d'installation spécifiques au véhicule et les consignes de fonctionnement du téléphone mobile et le fabricant de mains libres doivent être observées lors de l'installation et du fonctionnement du téléphone mo-

bile. Le non-respect de ces instructions invalide l'approbation du type de véhicule (directive EU 95/54/CE).

Recommandations pour un fonctionnement sans problème :

- Antenne extérieure installée professionnellement pour obtenir la portée maximale possible,
- Puissance de transmission maximale de 10 watts,
- Lors du choix de l'endroit d'installation du téléphone, considérer la Remarque correspondante dans le Manuel du propriétaire, chapitre **Système d'airbags**.

Demander conseil sur les points d'installation prédéterminés pour l'antenne extérieure ou le support d'équipement et les manières d'utiliser les dispositifs d'une puissance de transmission dépassant 10 W.

L'utilisation des accessoires mains libres sans antenne externe avec les standards de téléphone mobile GSM 900/1800/1900 et UMTS est uniquement permise si la puissance de

transmission maximale du téléphone mobile est de 2 W pour le GSM 900 ou de 1 W pour les autres types.

Pour des questions de sécurité, n'utilisez pas le téléphone en cours de conduite. Même l'utilisation d'un kit mains libres peut vous distraire de la conduite.

Attention

L'utilisation d'appareils radio et de téléphones mobiles qui ne correspondent pas aux standards de téléphones mobiles mentionnés ci-dessus n'est autorisée qu'avec une antenne appliquée à l'extérieur du véhicule.

Avertissement

Si les instructions mentionnées ci-dessus ne sont pas respectées, les téléphones mobiles et appareils radio peuvent entraîner, en cas de fonctionnement à l'intérieur

de l'habitacle sans antenne extérieure, des défaillances de l'électronique du véhicule.

Index alphabétique

A

Activation de la reconnaissance vocale.....	113, 123
Activation du lecteur de CD.....	49
Activer la radio.....	30
Activer le système de navigation..	64
Adaptateur de téléphone.....	130
Adaptateur de téléphone mobile	130
Adaptateur spécifique au téléphone.....	130
Adresse du domicile.....	64
Allumer/éteindre l'Infotainment System.....	16
Allumer la radio.....	30
Annonces sur la circulation.....	26
Aperçu des symboles	108
Appel d'urgence.....	141
annonce myPOIs.....	64

B

Bluetooth.....	128
Bouton BACK.....	17
Bouton multifonction.....	17

C

Carnet d'adresses.....	76
Cartes	106
Carte SD.....	106

Carte SD cartographique

manutention.....	106
remplacer.....	106
Choisir la gamme d'ondes.....	30
Commande de navigation.....	113
Commande du téléphone.....	123
Commandes de base.....	17
Configuration DAB.....	44
Configurer le RDS.....	39
Connexion.....	130
Connexion Bluetooth.....	132

D

DAB.....	44
Digital Audio Broadcasting.....	44

E

Écouter une source audio.....	58
Écran de navigation.....	64
Enhanced Other Networks.....	39
Enregistrement des stations... 31,	32
EON.....	39

F

Fonction antivol	5
Fonction d'épellation.....	76
Fonctionnement.....	
.....	16, 30, 49, 54, 60, 64, 142

G

Guidage	96, 105
Guidage dynamique.....	105

I

Informations générales.....	60, 112
Infotainment System	
commandes audio au volant.....	6
éléments de commande.....	6
paramètres de tonalité.....	23
paramètres de volume.....	26
personnalisation.....	28
tableau de bord.....	6
Unité multifonctionnelle.....	6
volume des annonces de circulation.....	26
volume maximal au démarrage.	26
volume variant avec la vitesse.	26

L

Lancer une lecture CD.....	49
Lecteur CD	
activation.....	49
fonctionnement.....	49
informations importantes.....	47
Listes d'enregistrement	
automatique.....	31
Listes de favoris.....	32

M

Menus de bandes de fréquences.	34
Mise à jour des listes de stations.	34
Mode mains libres.....	132
Mode SAP.....	132
Mode silencieux.....	16
myPOIs.....	76

N

Navigation	
activation.....	64
à l'aide de la fonction d'épellation.....	76
Adresse du domicile.....	76
Aperçu des symboles.....	108
alerte de niveau de carburant	
bas.....	76
annonce myPOIs.....	64
blocage d'itinéraire.....	96
Carnet d'adresses.....	76
carte SD cartographique.....	106
démarrer navigation.....	96
écran de navigation.....	64
effacement des points d'intérêt importés.....	64
effacer l'adresse « maison ».....	64
éléments de commande.....	64
fonctionnement.....	64
guidage d'itinéraire.....	96

guidage de voie d'autoroute.....	96
guidage dynamique.....	96, 105
importer/exporter des points d'intérêt (POI).....	64
Journal.....	96
liste d'itinéraires.....	96
messages TMC.....	96
myPOIs.....	76
options de navigation.....	96
Points d'intérêt.....	76
répétition du dernier message de navigation.....	96
saisie de la destination.....	76
utilisation.....	63
volume de navigation.....	64

P

Paramètres de tonalité.....	23
Paramètres de volume.....	26
Personnalisation.....	28
Points d'intérêt définis par l'utilisateur.....	76
Points d'intérêt individuels.....	64
Présentation des éléments de commande.....	6

R

Radio	
Radio Data System (RDS).....	39
activation.....	30

Digital Audio Broadcasting (DAB).....	44	Réglage du volume de la navigation.....	64	répertoire téléphonique.....	142
fonctionnement.....	30	Remarques générales.....		SIM Access Profile (SAP).....	132
listes d'enregistrement automatique.....	31	4, 47, 54, 56, 63, 128	Téléphones mobiles et équipement radio C.B.	148
Listes de favoris.....	32	S		U	
listes de stations.....	34	Saisie d'adresse.....	76	Utilisation de l'entrée AUX.....	54
menus de bandes de fréquences.....	34	Saisie de la destination	76	Utilisation de l'Infotainment System.....	16
recherche de stations.....	30	SIM Access Profile (SAP).....	132	Utilisation de menu.....	17
sélection de la bande de fréquences.....	30	T		Utilisation du cadre photo numérique.....	60
Radio Data System (RDS)	39	Téléphone		Utilisation du lecteur CD.....	49
RDS.....	39	adaptateur spécifique au téléphone.....	130	Utilisation du port USB.....	56
Recharger la batterie de téléphone.....	128	appels d'urgence.....	141	Utilisation du système de navigation.....	64
Recherche de stations.....	30	Bluetooth.....	128	Utiliser la radio.....	30
Reconnaissance vocale.....		composition d'un numéro.....	142	V	
.....	112, 113, 123	Connexion Bluetooth.....	132	Volume compensé par rapport à la vitesse.....	16
activation.....	113, 123	éléments de commande.....	128	Volume de navigation.....	64
ajustement du volume.....	113	fonctions de messagerie.....	142	Volume pour la sortie vocale.....	
commande de téléphone.....	123	fonctions disponibles pendant la conversation.....	142	113, 123
commande navigation/audio... ..	113	informations importantes.....	128		
fonctionnement.....	113, 123	listes d'appels.....	142		
volume pour la sortie vocale... ..	123	mode mains libres.....	132		
Récupérer des stations.....	31, 32	recharge de la batterie.....	128		
Régionalisation.....	39	réglage des sonneries.....	132		
Réglage du volume.....	16	réglage du volume.....	142		

Copyright by ADAM OPEL AG, Rüsselsheim, Germany.

Les données mentionnées dans cette publication correspondent à la situation indiquée. Adam Opel AG se réserve le droit d'apporter des modifications techniques, de l'équipement et de la forme du véhicule par rapport aux indications reprises dans cette publication ainsi que des modifications de cette publication proprement dite.

Situation : janvier 2013, ADAM OPEL AG, Rüsselsheim.

Imprimé sur papier blanchi sans chlore.

KTA-2677/9-fr

01/2013

