Sommaire

Introduction	2
Radio	30
Lecteur CD/DVD	47
Entrée AUX	55
Prise USB	57
Navigation	62
Reconnaissance vocale	90
Téléphone	95
Index alphabétique	118

Introduction

Remarques générales	2
Fonction antivol	4
Vue d'ensemble des éléments de commande	6
Fonctionnement	16
Commandes de base	18
Paramètres de tonalité	23
Paramètres de volume	27
Personnalisation	28

Remarques générales

Avec l'Infotainment System, vous disposez d'un infodivertissement de voiture dernier cri.

Pour les bandes de fréquences AM, FM et DAB (sauf CD 300), la radio est équipée de douze présélections de canaux attribuées automatiquement. De plus, 36 canaux peuvent être attribués manuellement (indépendamment de la bande de fréquences).

Le lecteur audio intégré peut lire non seulement les CD audio et CD MP3/WMA mais aussi les DVD MP3/WMA (uniquement DVD 800).

Le chargeur intégré (uniquement CDC 400) du lecteur de CD permet de charger jusqu'à six CD.

En outre, vous pouvez écouter des sources audio externes tels que des mémoires de données externes, p. ex. iPod, lecteur MP3 ou stick USB (sauf CD 300) ou d'un lecteur CD portable en les branchant sur l'Infotainment System.

Le système de traitement numérique du son vous propose plusieurs modes d'égaliseur présélectionnés, afin d'optimiser le son.

Le système de navigation (uniquement CD 500 / DVD 800) avec calcul d'itinéraire dynamique vous conduit à bon port et vous évite automatiquement les bouchons et autres embarras de circulation si vous lui demandez.

L'Infotainment System peut être utilisé, au choix, à l'aide des commandes au volant ou d'une unité multifonction (uniquement CD 500 / DVD 800) située entre les sièges avant.

De plus, l'Infotainment System peut être muni d'un portail de téléphone mobile.

La conception étudiée des éléments de commande, les affichages clairs et le grand bouton multifonction vous permettent de contrôler le système facilement et de façon intuitive.

Remarques importantes concernant l'utilisation et la sécurité routière

⚠ Attention

L'Infotainment System doit être utilisé de sorte que le véhicule puisse toujours être conduit sans danger. En cas de doute, arrêtez votre véhicule et manipulez l'Infotainment System tant que le véhicule est immobile.

⚠ Attention

L'utilisation du système de navigation (uniquement CD 500 / DVD 800) ne dispense pas le conducteur de sa responsabilité d'adopter une attitude adéquate et vigilante dans le trafic. Les règles de circulation applicables doivent toujours être suivies.

N'effectuer les saisies (p. ex. d'adresses) qu'avec le véhicule à l'arrêt.

Si une indication de navigation contrevient aux règles de circulation, ces dernières sont toujours d'application.

⚠ Attention

Dans certaines régions, les rues à sens unique ou d'autres routes et accès (p. ex. à des zones piétonnes) qu'il ne vous est pas permis d'emprunter ne sont pas mentionnées sur la carte. Dans de telles régions, l'Infotainment System émettra un avertissement qui devra être confirmé. Vous devez alors accorder une attention particulière aux rues à sens unique, aux routes et aux accès qu'il ne vous est pas permis d'emprunter.

Réception radio

La réception radio peut entraîner des sifflements, des bruits, des distortions acoustiques ou une absence de réception dus à :

- des variations de distance par rapport à l'émetteur ;
- une réception multivoie par réflexions ;
- des effets d'écran.

Fonction antivol

L'Infotainment System est équipé d'un système de sécurité électronique servant d'antivol.

Grâce à cette protection, l'Infotainment System fonctionne uniquement dans votre véhicule et n'est d'aucune utilité pour un voleur.

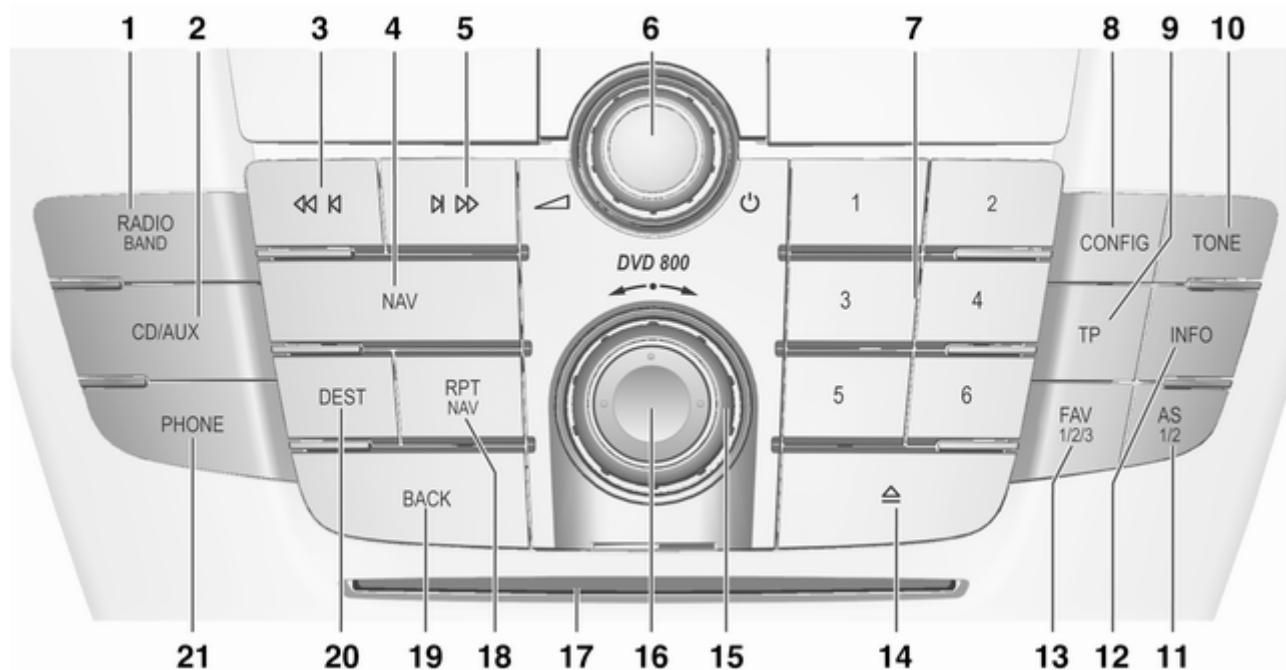

Vue d'ensemble des éléments de commande

Panneau de commande CD 500 / DVD 800

1	RADIO (BAND) 30	6	Bouton \odot 16	12	INFO 30
	Activer la radio ou changer de gamme d'ondes 30		Appuyer : allumer / éteindre l'Infotainment System 16		Information complémentaire contextuelle 30
2	CD/AUX 55	7	Tourner : régler le volume 16	13	FAV (1/2/3) 32
	Lancer la lecture de CD / MP3 / WMA ou changer la source audio 55		Boutons de station 1...6 31		Listes de favoris 32
3	Recherche en arrière 30		Appui prolongé : mémoriser la station 31	14	Éjection de CD/DVD 49
	Radio : recherche en arrière 30		Appui bref : sélectionner la station 31	15	Bouton multifonction 18
	CD / MP3 / WMA : saut de plage vers l'arrière 49	8	CONFIG 27		Commande centrale de sélection et de navigation dans les menus 18
4	NAV 64		Réglages du système 27	16	Commutateur à huit voies 64
	Appuyer une fois : Afficher la carte 64	9	TP 39		Navigation : déplacer la fenêtre d'affichage de la carte 64
	Appuyer deux fois : Menu de navigation 64		Activer ou désactiver le service d'infos trafic 39	17	Fente pour CD / DVD 49
5	Recherche en avant 30	10	TONE 23	18	RPT (NAV) 84
	Radio : recherche en avant ... 30		Réglages de tonalité 23		Répéter le dernier message de navigation 84
	CD / MP3 / WMA : saut de plage vers l'avant 49	11	AS (1/2) 31	19	BACK 18
			Niveaux de mémoire automatique 31		Menu : recul d'un niveau 18
			Appui bref : sélectionner une liste d'enregistrement automatique 31		Saisie : efface le dernier caractère ou toute la saisie ... 18
			Appui prolongé : mémoriser les stations automatiquement 31	20	DEST 64
					Saisie de la destination de navigation 64

21	PHONE	90
	Ouverture du menu principal du téléphone	90
	Activer / désactiver la mise en sourdine	16

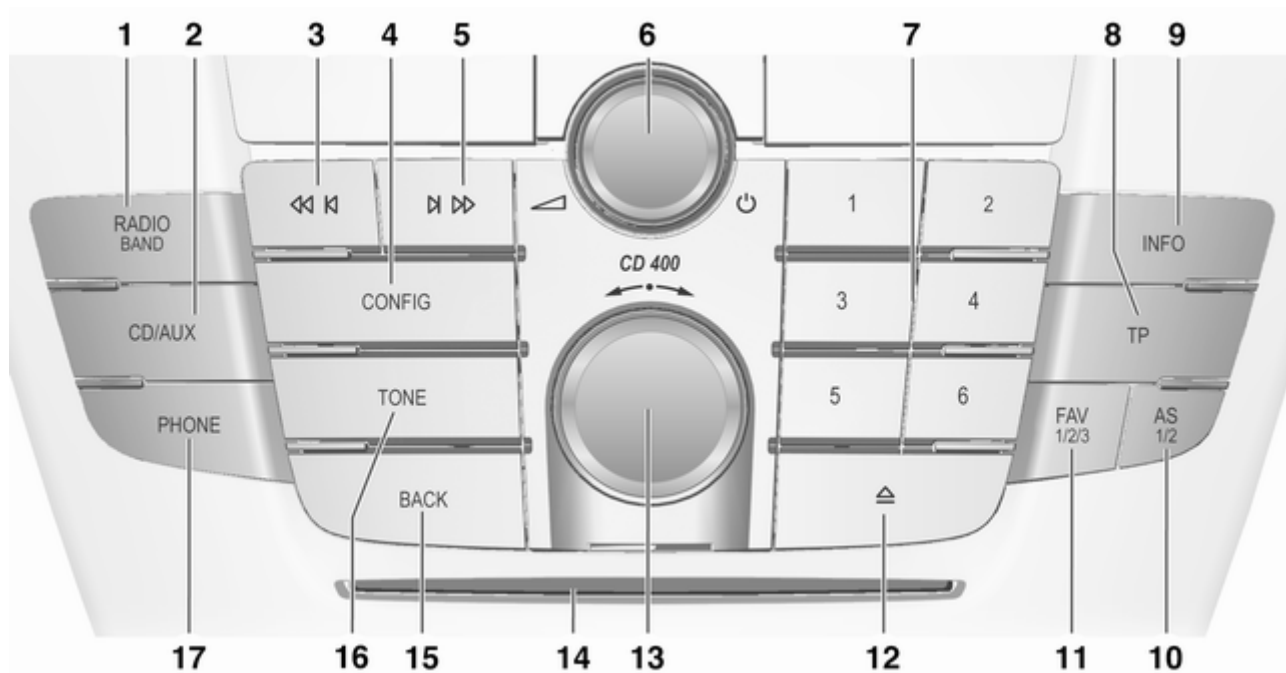

Panneau de commande CD 400

- | | | |
|--|--|---|
| <p>1 RADIO (BAND) 30
Activer la radio ou changer de gamme d'ondes 30</p> <p>2 CD/AUX 55
Lancer la lecture de CD / MP3 /WMA ou changer la source audio 55</p> <p>3 Recherche en arrière 30
Radio : recherche en arrière 30
CD / MP3 / WMA : saut de plage vers l'arrière 49</p> <p>4 CONFIG 27
Ouverture du menu des réglages 27</p> <p>5 Recherche en avant 30
Radio : recherche en avant ... 30
CD / MP3 / WMA : saut de plage vers l'avant 49</p> <p>6 Bouton \odot 16
Appuyer : allumer / éteindre 16
Infotainment System ; 16
Tourner : régler le volume 16</p> | <p>7 Boutons numériques 1...6 31
Boutons de station de radio 31
Appui prolongé : mémoriser la station 31
Appui bref : sélectionner la station 31</p> <p>8 TP 39
Activer ou désactiver le service d'infos trafic 39
Si l'Infotainment System est éteint, affichage de l'heure et de la date. 39</p> <p>9 INFO 30
Radio : informations sur la station actuelle 30
CD / MP3 : informations sur le titre actuel 49</p> <p>10 AS (1/2) 31
Niveaux de mémoire automatique 31
Appui bref : sélectionner une liste d'enregistrement automatique 31
Appui prolongé : mémoriser les stations automatiquement 31</p> | <p>11 FAV (1/2/3) 32
Listes des favoris 32</p> <p>12 Éjection du CD 49</p> <p>13 Bouton multifonction 18
Tourner : marquer les options de menu ou régler les valeurs numériques 18
Appuyer : sélectionner / activer l'option marquée ; confirmer la valeur réglée ; activer/ désactiver la fonction. 18</p> <p>14 Fente pour CD 49</p> <p>15 BACK 18
Menu : recul d'un niveau 18
Saisie : efface le dernier caractère ou toute la saisie ... 18</p> <p>16 TONE 23
Réglages de tonalité 23</p> <p>17 PHONE 90
Ouverture du menu principal du téléphone 90
Active la mise en sourdine 16</p> |
|--|--|---|

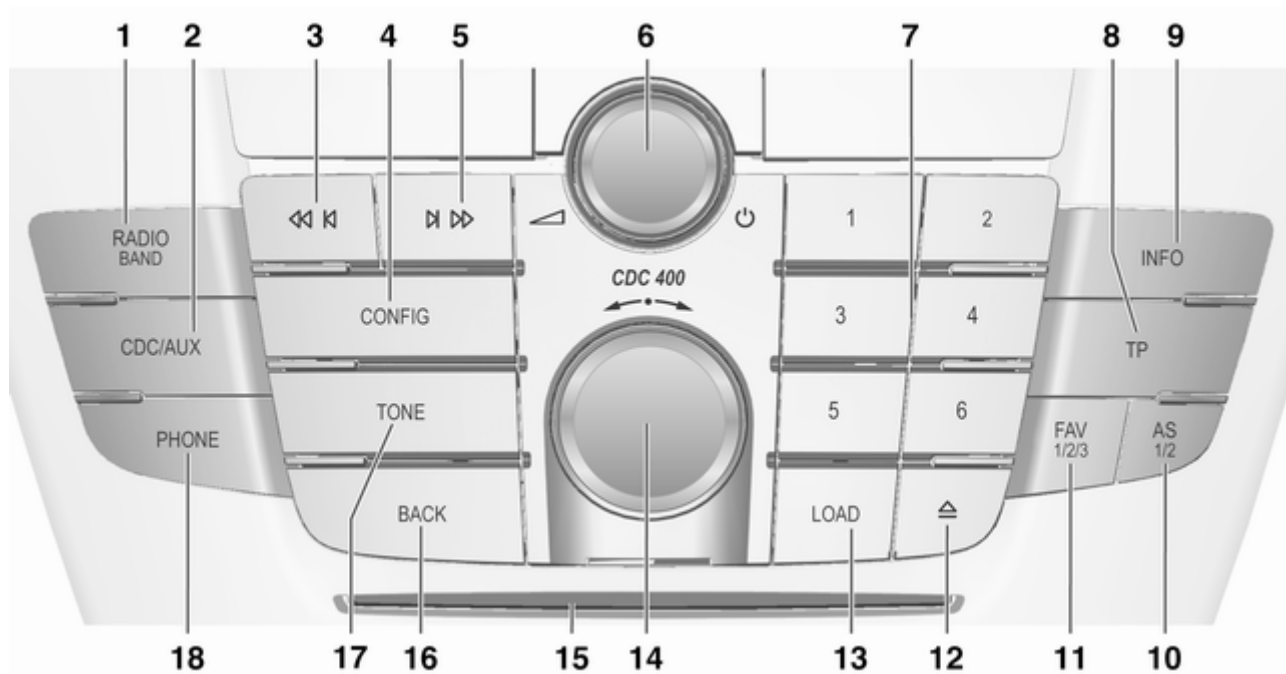

Panneau de commande CDC 400

1	RADIO (BAND) 30 Activer la radio ou changer de gamme d'ondes 30	7	Boutons numériques 1...6 31 Boutons de station de radio 31 Appui prolongé : mémoriser la station 31 Appui bref : sélectionner la station 31 Chargeur de CD : sélectionner le CD 49	10	AS (1/2) 31 Niveaux de mémoire automatique 31 Appui bref : sélectionner une liste d'enregistrement automatique 31 Appui prolongé : mémoriser les stations automatiquement 31
2	CDC/AUX 55 Lancer la lecture de CD / MP3 /WMA ou changer la source audio 55	8	TP 39 Activer ou désactiver le service d'infos trafic 39 Si l'Infotainment System est éteint, affichage de l'heure et de la date. 39	11	FAV (1/2/3) 32 Listes des favoris 32
3	Recherche en arrière 30 Radio : recherche en arrière 30 CD / MP3 / WMA : saut de plage vers l'arrière 49	9	INFO 30 Radio : informations sur la station actuelle 30 CD / MP3 : informations sur le titre actuel 49	12	Éjection du CD 49
4	CONFIG 27 Ouverture du menu des réglages 27			13	LOAD 49 Chargeur de CD : charger le CD 49
5	Recherche en avant 30 Radio : recherche en avant ... 30 CD / MP3 / WMA : saut de plage vers l'avant 49			14	Bouton multifonction 18 Tourner : marquer les options de menu ou régler les valeurs numériques 18 Appuyer : sélectionner / activer l'option marquée ; confirmer la valeur réglée ; activer/ désactiver la fonction. 18
6	Bouton \odot 16 Appuyer : allumer / éteindre l'Infotainment System 16 Tourner : régler le volume 16			15	Fente pour CD 49

16	BACK	18
	Menu : recul d'un niveau	18
	Saisie : efface le dernier caractère ou toute la saisie ...	18
17	TONE	23
	Réglages de tonalité	23
18	PHONE	90
	Ouverture du menu principal du téléphone	90
	Active la mise en sourdine	16

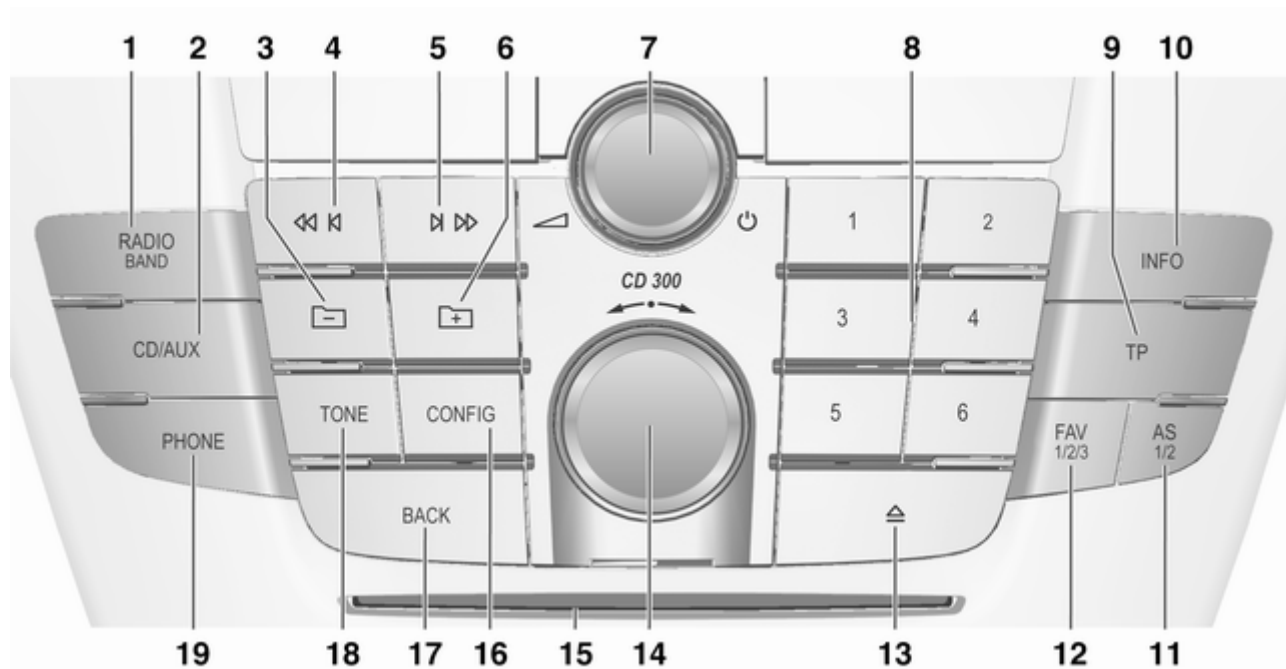

Panneau de commande CD 300

1	RADIO (BAND) 30	8	Boutons numériques 1...6 31	12	FAV (1/2/3) 32
	Activer la radio ou changer de gamme d'ondes 30		Boutons de station de radio 31		Listes des favoris 32
2	CD/AUX 55		Appui prolongé : mémoriser la station 31	13	Éjection du CD 49
	Lancer la lecture de CD / MP3 / WMA ou changer la source audio (AUX = source audio externe) 55		Appui bref : sélectionner la station 31	14	Bouton multifonction 18
3	MP3 : niveau de répertoire supérieur 49	9	TP 39		Tourner : marquer les options de menu ou régler les valeurs numériques 18
4	Recherche en arrière 30		Activer ou désactiver le service d'infos trafic 39		Appuyer : sélectionner / activer l'option marquée ; confirmer la valeur réglée ; activer/ désactiver la fonction. 18
	Radio : recherche en arrière 30		Si l'Infotainment System est éteint, affichage de l'heure et de la date. 39	15	Fente pour CD 49
	CD / MP3 / WMA : saut de plage vers l'arrière 49	10	INFO 30	16	CONFIG 27
5	Recherche en avant 30		Radio : informations sur la station actuelle 30		Ouverture du menu des réglages 27
	Radio : recherche en avant ... 30		CD / MP3 : informations sur le titre actuel 49	17	BACK 18
	CD / MP3 / WMA : saut de plage vers l'avant 49	11	AS (1/2) 31		Menu : recul d'un niveau 18
6	MP3 : niveau de répertoire inférieur 49		Niveaux de mémoire automatique 31		Saisie : efface le dernier caractère ou toute la saisie ... 18
7	Bouton \odot 16		Appui bref : sélectionner une liste d'enregistrement automatique 31	18	TONE 23
	Appuyer : allumer / éteindre l'Infotainment System 16		Appui prolongé : mémoriser les stations automatiquement 31		Réglages de tonalité 23
	Tourner : régler le volume 16			19	PHONE 90
					Ouverture du menu principal du téléphone 90
					Active la mise en sourdine ... 16

Commandes audio au volant

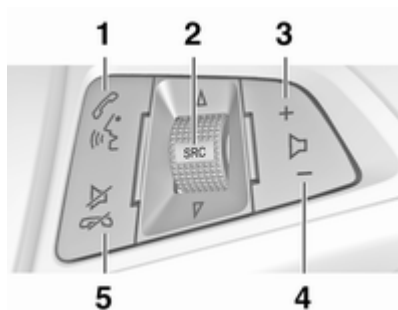

- 1 Appui bref : accepter l'appel téléphonique 95
ou appeler un numéro dans la liste d'appels 109
ou activer la commande vocale 109
Appui prolongé : afficher la liste d'appels 109

- 2 SRC (source) 5
Appuyer : sélectionner la source audio 5
Radio active : rotation vers le haut/vers le bas pour la station préselectionnée suivante/précédente 30
Lecteur CD actif : rotation vers le haut/vers le bas pour la piste CD/MP3/WMA suivante/précédente 49
Portail de téléphone mobile actif : rotation vers le haut/vers le bas pour l'entrée suivante/précédente dans la liste des appels 109
- 3 Augmenter le volume 5
4 Réduire le volume 5
5 Appui bref : terminer / rejeter l'appel 109
ou fermer la liste d'appels ... 109
ou désactiver la commande vocale 109
ou activer / désactiver la mise en sourdine 16

Unité multifonctionnelle

(uniquement CD 500 / DVD 800)

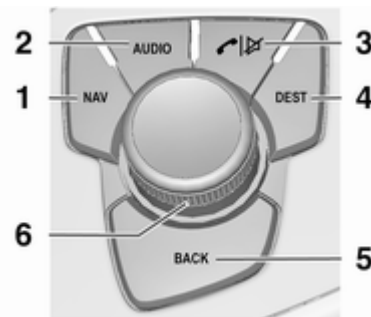

- 1 NAV 64
Appuyer une fois : Afficher la carte 64
Appuyer deux fois : Menu de navigation 64
- 2 AUDIO 5
Changer de source audio 55
- 3 Prendre / terminer l'appel 109
Activer ou désactiver la mise en sourdine 16
- 4 DEST Saisie d'une destination 67

5	BACK	18
	Menu : recul d'un niveau	18
	Saisie : efface le dernier caractère ou toute la saisie ...	18
6	Bouton multifonction	18
	Commande centrale de sélection et de navigation dans les menus	18

Fonctionnement

Éléments de commande

L'Infotainment System est commandé via les boutons de fonction, les boutons multifonction et les menus affichés à l'écran.

Les sélections se font au choix via :

- l'unité de commande centrale du tableau de bord ; ↗ 5
- commandes au volant ; ↗ 5
- l'unité multifonctionnelle (uniquement CD 500 / DVD 800) entre les sièges avant ↗ 5

Allumer/éteindre l'Infotainment System

Appuyez brièvement sur le bouton . Lorsque vous allumez l'Infotainment System, la source active est la dernière source sélectionnée.

Arrêt automatique

Si l'Infotainment System a été allumé à l'aide du bouton  alors que le contact était coupé, il s'éteindra à nou-

veau automatiquement 30 minutes après la dernière entrée de l'utilisateur.

Réglage du volume

Tournez le bouton . Le réglage actuel est mentionné sur l'affichage.

Lors de la mise en marche de l'Infotainment System, le volume réglé en dernier est utilisé (à condition que ce volume soit inférieur au volume maximal de mise en marche).

Les volumes suivants peuvent être réglés séparément :

- le volume maximal de mise en marche (uniquement CD 300 / CD 400 / CDC 400) ↗ 27
- le volume des annonces sur la circulation ↗ 27
- le volume des messages de navigation (uniquement CD 500 / DVD 800) ↗ 64

Volume compensé par rapport à la vitesse

Si le volume compensé par rapport à la vitesse est activé ↗ 27 le volume s'adapte automatiquement pour compenser le bruit de la route et du vent lorsque vous conduisez.

Mode silencieux

Appuyez sur le bouton **PHONE** (pendant quelques secondes si un portail de téléphone est disponible) pour mettre les sources audio en mode silencieux.

Pour annuler le mode silencieux, tournez le bouton ↻ ou appuyez à nouveau sur le bouton **PHONE** (pendant quelques secondes si un portail de téléphone est disponible).

Limitation du volume à température élevée

(uniquement CD 300 / CD 400 / CDC 400)

Lorsque la température à l'intérieur du véhicule est très élevée, l'Infotainment System limite le volume maximal réglable. Si nécessaire, le volume diminue automatiquement.

Modes de fonctionnement

Radio

Appuyez sur le bouton **RADIO** pour ouvrir le menu principal de la radio ou pour changer la bande de fréquences.

Appuyez sur le bouton multifonction pour ouvrir un sous-menu contenant les options de sélection de station.

Description détaillée des fonctions de la radio ↗ 30.

Lecteurs audio

Appuyez sur le bouton **CD/AUX / CDC/AUX** pour ouvrir le menu CD, USB, iPod ou AUX (si disponible) ou pour passer de l'un à l'autre de ces menus.

Appuyez sur le bouton multifonction pour ouvrir un sous-menu contenant les options de sélection de piste.

CD 500 / DVD 800

Description détaillée des fonctions

- du lecteur CD/DVD ; ↗ 49
- de l'entrée AUX ; ↗ 55
- de la prise USB. ↗ 57

CD 300 / CD 400 / CDC 400

Description détaillée des fonctions

- du lecteur CD ; ↗ 49
- de l'entrée AUX ; ↗ 55
- de la prise USB (sauf CD 300) ↗ 57.

Navigation

(uniquement CD 500 / DVD 800)

Appuyez deux fois sur **NAV** pour afficher le menu de navigation.

Description détaillée des fonctions du système de navigation ↗ 64.

Téléphone

(si portail de téléphone disponible)

Appuyez sur le bouton **PHONE** pour ouvrir le menu de téléphone.

Appuyez sur le bouton multifonction pour ouvrir un sous-menu contenant les options de saisie ou de sélection des numéros.

Description détaillée des fonctions du portail de téléphone mobile ↗ 95.

Commandes de base

Bouton multifonction

Le bouton multifonction est l'élément de commande central des menus.

Tournez le bouton multifonction:

- Pour marquer l'option de menu
- CD 300 : pour afficher une option de menu

- Pour définir une valeur numérique

Appuyez sur le bouton multifonction (CD 500 / DVD 800 : appui sur la bague extérieure) :

- Pour sélectionner ou activer une option marquée
- CD 300 : pour sélectionner ou activer l'option affichée
- Pour confirmer une valeur définie
- Pour allumer/éteindre un système

Bouton BACK

Appuyez brièvement sur le bouton **BACK** pour :

- quitter un menu
- passer d'un sous-menu au niveau de menu supérieur
- supprimer le dernier caractère dans une série de caractères

Appuyez sur le bouton **BACK** et maintenez-le enfoncé pendant quelques secondes pour supprimer l'ensemble de la saisie.

Exemple d'utilisation de menu

CD 500 / DVD 800

Sélectionner une option



Tournez le bouton multifonction pour déplacer le curseur (= arrière-plan coloré) jusqu'à l'option souhaitée.

Appuyez sur le bouton multifonction pour sélectionner l'option marquée.

Sous-menus

Une flèche à droite du menu indique qu'un sous-menu proposant des options supplémentaires s'ouvrira après sélection.

Activer un paramètre

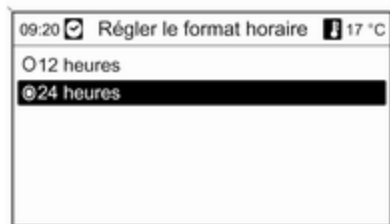

Tournez le bouton multifonction pour marquer le paramètre souhaité.

Appuyez sur le bouton multifonction pour activer le paramètre.

Définir une valeur

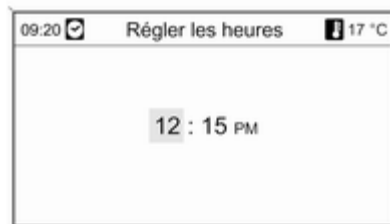

Tournez le bouton multifonction pour modifier la valeur actuelle du paramètre.

Appuyez sur le bouton multifonction pour confirmer la valeur définie.

Activer ou désactiver une fonction

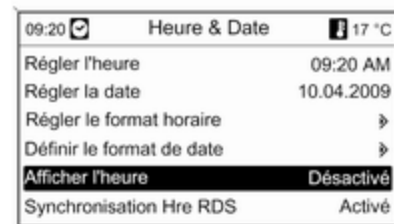

Tournez le bouton multifonction pour marquer la fonction à activer ou à désactiver.

Appuyez sur le bouton multifonction pour activer **Activé** ou désactiver **Désactivé** le paramètre.

Saisir une série de caractères

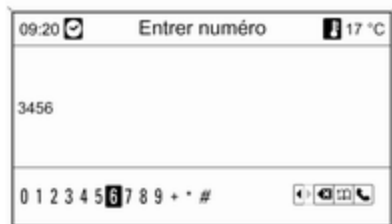

Pour saisir des séries de caractères, p. ex. des numéros de téléphone ou des noms de rues :

Tournez le bouton multifonction pour sélectionner le caractère souhaité.

Utilisez le bouton **BACK** pour effacer le dernier caractère de la série de caractères. Un appui plus prolongé du bouton **BACK** efface l'ensemble de la saisie.

Appuyez sur le bouton multifonction pour confirmer le caractère sélectionné.

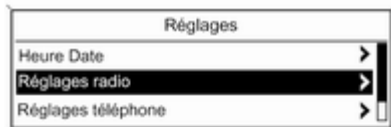
CD 400 / CDC 400
Sélectionner une option

Tournez le bouton multifonction pour déplacer le curseur (= arrière-plan coloré) jusqu'à l'option souhaitée.

Appuyez sur le bouton multifonction pour sélectionner l'option marquée.

Sous-menus

Une flèche à droite du menu indique qu'un sous-menu proposant des options supplémentaires s'ouvrira après sélection.

Activer un paramètre

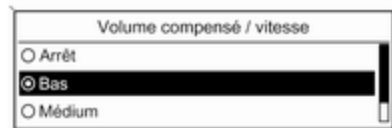

Tournez le bouton multifonction pour marquer le paramètre souhaité.

Appuyez sur le bouton multifonction pour activer le paramètre.

Définir une valeur



Tournez le bouton multifonction pour modifier la valeur actuelle du paramètre.

Appuyez sur le bouton multifonction pour confirmer la valeur définie.

Activer ou désactiver une fonction

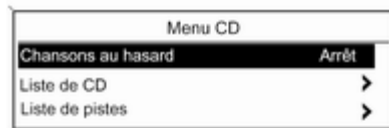

Tournez le bouton multifonction pour marquer la fonction à activer ou à désactiver. Appuyez sur le bouton multifonction pour activer **Mar** ou désactiver **Arrêt** le paramètre.

Saisir une série de caractères

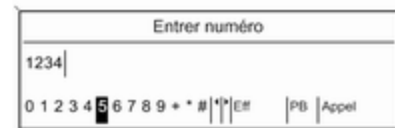

Pour saisir des séries de caractères, p. ex. des numéros de téléphone :

Tournez le bouton multifonction pour sélectionner le caractère souhaité.

Appuyez sur le bouton multifonction pour confirmer le caractère sélectionné.

Utilisez le bouton **BACK** pour effacer le dernier caractère de la série de caractères.

CD 300

Éléments de menu et symboles

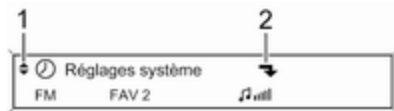

La flèche vers le bas **1** indique que le niveau de menu supérieur est actif. D'autres options sont disponibles dans le menu actif.

Tournez le bouton multifonction pour afficher les autres options du menu actif.

La flèche en angle droit **2** indique qu'un sous-menu avec des options supplémentaires est disponible.

Appuyez sur le bouton multifonction pour sélectionner l'option affichée et ouvrir le sous-menu correspondant.

La flèche vers la droite **3** indique que le premier niveau de sous-menu est actif (deux flèches = deuxième niveau de sous-menu actif).

La flèche vers le bas **4** indique que des options supplémentaires sont disponibles dans le sous-menu actif.

Activer un paramètre

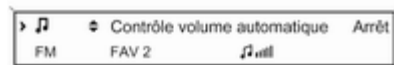

Appuyez sur le bouton multifonction pour ouvrir le menu de paramètres correspondant.

Tournez le bouton multifonction pour afficher le paramètre souhaité.

Appuyez sur le bouton multifonction pour activer le paramètre.

Définir une valeur

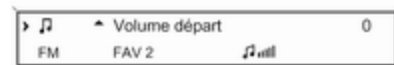

Appuyez sur le bouton multifonction pour ouvrir le menu de paramètres correspondant.

Tournez le bouton multifonction pour modifier la valeur actuelle du paramètre.

Appuyez sur le bouton multifonction pour confirmer la valeur définie.

Activer ou désactiver une fonction



Appuyez sur le bouton multifonction pour ouvrir le menu de paramètres correspondant.

Tournez le bouton multifonction pour marquer le paramètre **Mar** or **Arrêt**.

Appuyez sur le bouton multifonction pour confirmer le paramètre marqué.

Saisir une série de caractères

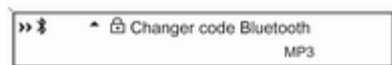

Appuyez sur le bouton multifonction pour ouvrir le menu de paramètres correspondant.

Tournez le bouton multifonction pour modifier le caractère à la position actuelle du curseur.

Appuyez sur le bouton multifonction pour confirmer le caractère affiché.

Utilisez le bouton **BACK** pour effacer le dernier caractère de la série de caractères.

Paramètres de tonalité

CD 500 / DVD 800

Dans le menu de paramètres de tonalité, la caractéristique de tonalité peut être modifiée pour chaque bande de fréquences de radio et pour chaque source de lecture audio.

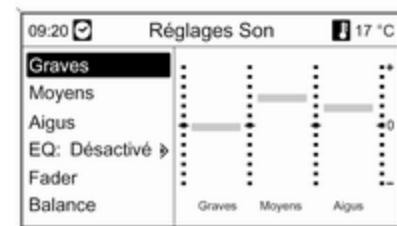

Appuyez sur le bouton **TONE** pour ouvrir le menu de tonalité.

Régler les basses, les médiums et les aigus

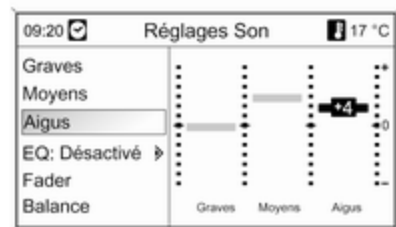

Sélectionnez **Graves**, **Moyens** ou **Aigus**.

Réglez la valeur souhaitée pour l'option sélectionnée.

Régler la distribution de volume entre l'avant et l'arrière

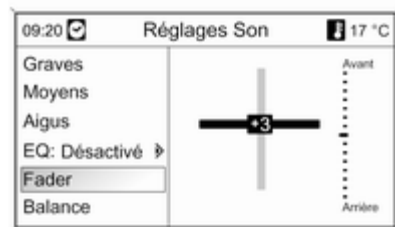

Sélectionnez **Fader**.

Réglez la valeur souhaitée.

Régler la distribution de volume entre la droite et la gauche

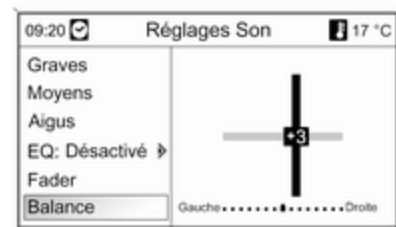

Sélectionnez **Balance**.

Réglez la valeur souhaitée.

Remise à zéro ou mise à l'arrêt « Désactivé » d'un réglage

Sélectionnez l'option souhaitée, appuyez sur le bouton multifonction et maintenez-le enfoncé pendant quelques secondes.

Remise à zéro ou mise à l'arrêt « Désactivé » de tous les réglages

Appuyez sur la touche **TONE** et maintenez-la enfoncée pendant quelques secondes.

Optimiser la tonalité en fonction du style de musique

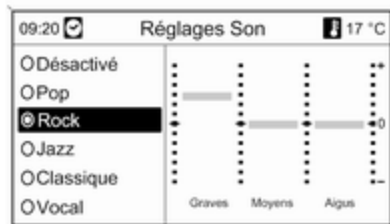

Sélectionner **EQ** (égaliseur).

Les options affichées offrent des pré-réglages de basses, de médiums et d'aigus optimisés pour le style de musique correspondant.

Sélectionnez l'option souhaitée.

CD 300 / CD 400 / CDC 400

Dans le menu de paramètres de tonalité, les caractéristiques de tonalité peuvent être modifiées pour chaque bande de fréquences de radio et pour chaque source de lecture audio.

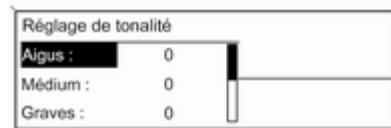

Appuyez sur le bouton **TONE** pour ouvrir le menu de tonalité.

Régler les basses, les médiums et les aigus

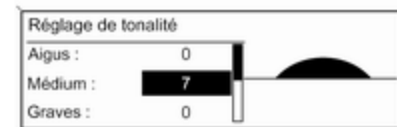

Sélectionnez **Graves** ; **Médium** ; ou **Aigus** :

Réglez la valeur souhaitée pour l'option sélectionnée.

Régler la distribution de volume entre l'avant et l'arrière

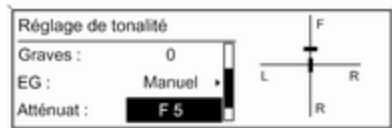

Sélectionnez **Atténuat** :
Réglez la valeur souhaitée.

Régler la distribution de volume entre la droite et la gauche

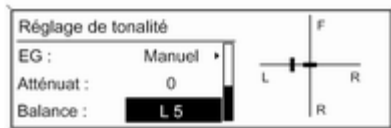

Sélectionnez **Balance** :
Réglez la valeur souhaitée.

Remise à zéro d'un réglage

Sélectionnez l'option souhaitée, appuyez sur le bouton multifonction et maintenez-le enfoncé pendant quelques secondes.

Remise à zéro ou mise à l'arrêt de tous les réglages

Appuyez sur la touche **TONE** et maintenez-la enfoncée pendant quelques secondes.

Optimiser la tonalité en fonction du style de musique



Sélectionner **EG** : (égaliseur).
Les options affichées offrent des pré-réglages de basses, de médiums et d'aigus optimisés pour le style de musique correspondant.
Sélectionnez l'option souhaitée.

Paramètres de volume

CD 500 / DVD 800

Augm. vol. en fonction de la vitesse

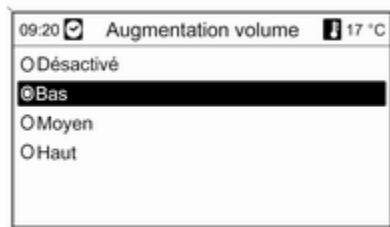

Appuyez sur le bouton **CONFIG** pour ouvrir le menu de paramètres du système.

Sélectionner **Réglages Radio**, puis **Augm. vol. en fonction de la vitesse**.

Le menu affiché permet de désactiver l'augmentation du volume en fonction de la vitesse ou de sélectionner le degré d'adaptation du volume.

Sélectionnez l'option souhaitée.

Volume des annonces sur la circulation (TA)

Il est possible d'augmenter ou de diminuer le volume des annonces sur la circulation proportionnellement au volume audio normal.

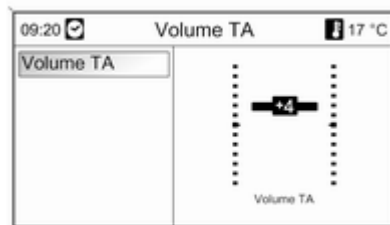

Appuyez sur le bouton **CONFIG** pour ouvrir le menu de paramètres du système.

Sélectionnez **Réglages Radio**, **Options RDS** et **Volume TA**.

Réglez la valeur souhaitée.

CD 300 / CD 400 / CDC 400

Volume max. au démarrage



Appuyez sur le bouton **CONFIG** pour ouvrir le menu de paramètres du système.

Sélectionner **Réglages radio**, puis **Volume max. au démarrage**.

CD 300 : sélectionnez **Régl. audio**, puis **Volume départ**.

Réglez la valeur souhaitée.

Volume compensé / vitesse

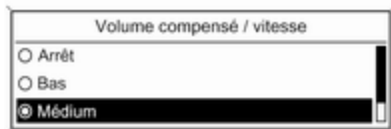

Appuyez sur le bouton **CONFIG** pour ouvrir le menu de paramètres du système.

Sélectionner **Réglages radio**, puis **Volume compensé / vitesse**.

CD 300 : sélectionnez **Régl. audio**, puis **Volume compensé / vitesse**.

Le menu affiché permet de désactiver le volume compensé par rapport à la vitesse ou de sélectionner le degré d'adaptation du volume.

Sélectionnez l'option souhaitée.

Volume des annonces sur la circulation (TA)

Il est possible d'augmenter ou de diminuer le volume des annonces sur la circulation proportionnellement au volume audio normal.

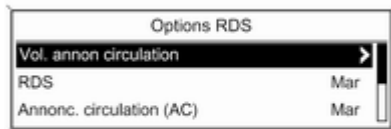

Appuyez sur le bouton **CONFIG** pour ouvrir le menu de paramètres du système.

Sélectionnez **Réglages radio**, **Options RDS** et **Vol. annon circulation**.

CD 300 : sélectionnez **Régl. audio**, **Options RDS** et **Vol. annon circulation**.

Réglez la valeur souhaitée pour l'augmentation ou la diminution du volume.

Personnalisation

(uniquement CD 400 / CDC 400)

Plusieurs réglages individuels de l'Infotainment System peuvent être mémorisés pour chaque clé (conducteur) du véhicule.

Réglages mémorisés

En retirant la clé du commutateur d'allumage, les réglages suivants sont automatiquement enregistrés pour la clé utilisée :

- derniers paramètres de volume ; un niveau de volume pour toutes les sources audio sans téléphone (radio, lecteur CD, AUX, USB) et un niveau audio avec téléphone (si portail de téléphone disponible) ;
- tous les paramètres de stations radio ;

- tous les paramètres de tonalité ; chacun des paramètres est enregistré séparément pour chacune des sources audio suivantes (si disponible) : AM, FM, DAB, lecteur CD, AUX, USB ;
- dernière source audio active ;
- dernière station radio active (séparément pour chaque bande de fréquence) ;
- dernier mode d'affichage actif ;
- dernière position sur le lecteur de CD audio/MP3 ou le chargeur (si disponible), numéro de disque, numéro de piste, dossier compris ;
- état du paramètre de lecture aléatoire (lecteur CD) ;
- état du paramètre TP (Informations sur la circulation) ;
- position du curseur pour chaque menu sur l'affichage.

Activer/désactiver la personnalisation

Appuyez sur le bouton **CONFIG** pour ouvrir le menu de paramètres du système.

Sélectionner **Réglages véhicule**, puis **Réglages confort**.

Réglez **Personnalis. par conducteur** sur **Mar** ou **Arrêt**.

Radio

Fonctionnement	30
Recherche de stations	30
Listes d'enregistrement automatique	31
Listes de favoris	32
Menus de bandes de fréquences	34
Radio Data System (RDS)	39
Digital Audio Broadcasting	43

Fonctionnement

Boutons de commande

Les boutons de commande de la radio les plus importants sont les suivants :

- **RADIO**: activation de la radio ;
- **◀ ▶** : recherche de station ;
- **AS** : listes d'enregistrement automatique ;
- **FAV** : listes de favoris ;
- **1...6** : boutons de présélection ;
- **TP** : service de messages sur la circulation ⇄ 39

Activer la radio

Appuyez sur le bouton **RADIO** pour ouvrir le menu principal de radio.

La station reçue est la dernière station écoutée.

Choisir la gamme d'ondes

Appuyez une ou plusieurs fois sur la touche **RADIO** pour sélectionner la bande de fréquences souhaitée.

La station reçue est la dernière station écoutée dans cette bande de fréquence.

Recherche de stations

Recherche automatique d'émetteurs

Appuyez brièvement sur le bouton **◀ ▶** pour écouter la station suivante dans la mémoire de stations.

Recherche manuelle d'émetteurs

CD 500 / DVD 800

Enfoncez et maintenez la touche **◀ ▶**. Relâchez la touche quand la fréquence souhaitée est presque atteinte dans l'affichage de la fréquence.

La prochaine station captable est cherchée et est automatiquement diffusée.

CD 300 / CD 400 / CDC 400

Appuyez sur le bouton «**K** ou «**N** pendant quelques secondes pour démarrer une recherche pour la prochaine station captable dans la bande de fréquence actuelle.

Quand la fréquence souhaitée est atteinte, la station est automatiquement diffusée.

Remarque

Recherche manuelle d'émetteurs: Si l'autoradio ne trouve pas de station, elle passe automatiquement à un niveau de recherche plus sensible. Si elle ne trouve toujours pas de station, la dernière fréquence active sera à nouveau adoptée.

Remarque

Bande de fréquences FM : quand la fonction RDS est activée, seules les stations RDS ↻ 39 sont recherchées ; quand le service de messages sur la circulation (TP) est activé, seules les stations de service de messages sur la circulation ↻ 39 sont recherchées.

Réglage manuel de station**Bande de fréquences AM / FM**

Tournez le bouton multifonction et réglez la fréquence de réception optimale sur l'affichage contextuel de fréquence.

Bande de fréquences DAB

(pas disponible sur CD 300)

Appuyez sur le bouton multifonction pour ouvrir le menu DAB correspondant ↻ 43.

Tournez le bouton multifonction et réglez la fréquence de réception souhaitée sur l'affichage contextuel de fréquence.

Listes d'enregistrement automatique

Les stations dont la réception est la meilleure dans une bande de fréquences peuvent être recherchées et enregistrées automatiquement via la fonction d'enregistrement automatique.

CD 500 / DVD 800 :**Remarque**

La station actuellement reçue est mise en surbrillance.

CD 400 / CDC 400 :

Stations auto-mémorisées		FM AS1
1 FM 89.0	2 FM 92.1	
3 FM 93.8	4 FM 95.6	
5 FM 95.9	6 FM 97.2	

Remarque

La station actuellement reçue est marquée par .

Chaque bande de fréquences possède 2 listes d'enregistrement automatique (**AS 1**, **AS 2**) pouvant contenir 6 stations chacune.

Enregistrer automatiquement des stations

Appuyez sur le bouton **AS** et maintenez-le enfoncé jusqu'à ce qu'un message s'affiche. Les 12 stations les plus puissantes dans la bande de fré-

quences actuelle sont enregistrées dans les 2 listes d'enregistrement automatique.

Pour annuler la procédure d'enregistrement automatique, appuyez sur le bouton multifonction.

Enregistrement manuel

Des stations peuvent également être enregistrées manuellement dans les listes d'enregistrement automatique.

Réglez la station à enregistrer.

Appuyez brièvement sur le bouton **AS** pour ouvrir une liste d'enregistrement automatique ou pour changer de liste d'enregistrement automatique.

Pour enregistrer la station à un emplacement de la liste, appuyez sur la touche de station souhaitée 1...6 jusqu'à ce qu'un message de confirmation s'affiche.

Remarque

Les stations enregistrées manuellement sont écrasées lors d'un processus d'enregistrement de stations automatique.

Récupérer une station

Appuyez brièvement sur le bouton **AS** pour ouvrir une liste d'enregistrement automatique ou pour changer de liste d'enregistrement automatique.

Appuyez brièvement sur une des touches de station 1...6 afin d'écouter la station de l'emplacement de liste correspondant.

Listes de favoris

Des stations de toutes les bandes de fréquences peuvent être enregistrées manuellement dans les listes de favoris.

CD 500 / DVD 800

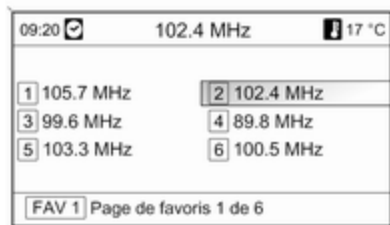

6 stations peuvent être enregistrées dans chaque liste de favoris. Le nombre de listes de favoris disponibles peut être défini (voir ci-dessous).

Remarque

La station actuellement reçue est mise en surbrillance.

Enregistrer une station

Réglez la station à enregistrer.

Appuyez brièvement sur le bouton **FAV** pour ouvrir ou pour changer une liste de favoris.

Pour enregistrer la station à un emplacement de la liste, appuyez sur la touche de station souhaitée 1...6 jusqu'à ce qu'un message de confirmation s'affiche.

Récupérer une station

Appuyez brièvement sur le bouton **FAV** pour ouvrir ou pour changer une liste de favoris. Appuyez brièvement sur une des touches de station 1...6 afin d'écouter la station de l'emplacement de liste correspondant.

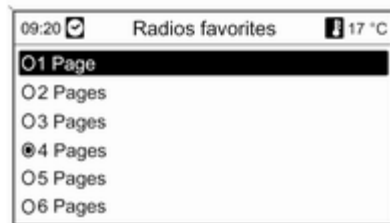
Définir le nombre de listes de favoris disponibles

Appuyez sur la touche **CONFIG**.

Sélectionner **Réglages Radio**, puis **Radios favorites**.

Sélectionnez le nombre de listes de favoris disponibles souhaité.

CD 300 / CD 400 / CDC 400

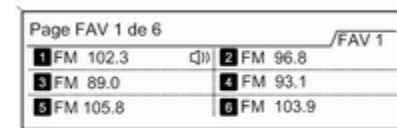

6 stations peuvent être enregistrées dans chaque liste de favoris. Le nombre de listes de favoris disponibles peut être défini (voir ci-dessous).

CD 300 : le nombre de listes de favoris disponibles n'est pas configurable.

Remarque

La station actuellement reçue est marquée par .

Enregistrer une station

Réglez la station à enregistrer.

Appuyez brièvement sur le bouton **FAV** pour ouvrir ou pour changer une liste de favoris.

Pour enregistrer la station à un emplacement de la liste, appuyez sur la touche de station souhaitée 1...6 jusqu'à ce qu'un message de confirmation s'affiche.

Récupérer une station

Appuyez brièvement sur le bouton **FAV** pour ouvrir ou pour changer une liste de favoris.

Appuyez brièvement sur une des touches de station 1...6 afin d'écouter la station de l'emplacement de liste correspondant.

Définir le nombre de listes de favoris disponibles

(sauf CD 300)

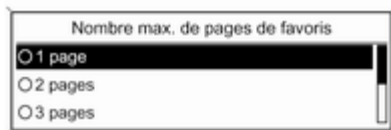

Appuyez sur le bouton **CONFIG**. Sélectionner **Réglages radio**, puis **Favoris radio**.

Sélectionnez le nombre de listes de favoris disponibles souhaité.

Menus de bandes de fréquences

D'autres fonctions de sélection de station sont disponibles via les menus spécifiques aux bandes de fréquences.

Lorsque le menu principal de radio est actif, appuyez sur le bouton multifonction pour ouvrir le menu de la bande de fréquences correspondante.

Remarque

Les affichages FM spécifiques suivants sont donnés à titre d'exemple.

CD 500 / DVD 800



Listes des favoris

Sélectionnez **Listes des favoris**. Toutes les stations enregistrées dans les listes de favoris sont affichées.



Sélectionnez la station souhaitée.

Remarque

La station actuellement reçue est marquée par .

Listes de stations

Bande de fréquences AM / FM

Sélectionnez **Liste de stations AM** ou **Liste de stations FM**.

Toutes les stations AM / FM qui peuvent être reçues dans la zone de réception actuelle s'affichent.

Bande de fréquences DAB

Tournez le bouton multifonction.

Toutes les stations DAB ↗ 43 qui peuvent être reçues dans la zone de réception actuelle s'affichent.

Remarque

Si aucune liste de stations n'a été créée à l'avance, le système d'infodivertissement effectue une recherche automatique de stations.



Sélectionnez la station souhaitée.

Remarque

La station actuellement reçue est marquée par .

Mise à jour des listes de stations

Si les stations enregistrées dans une liste de stations spécifique à la bande de fréquences ne sont plus reçues : Sélectionnez la commande pour mettre à jour la liste de stations correspondante.

La recherche de stations démarre. Si la recherche est terminée, la station réglée auparavant est à nouveau diffusée.

Pour interrompre la recherche de station, appuyez sur le bouton multifonction.

Remarque

Si une liste de station spécifique de gamme d'ondes est mise à jour, la liste de catégorie correspondante (si possible) est également mise à jour.

Remarque sur la mise à jour des listes de station

Le double tuner de l'Infotainment System met continuellement à jour à l'arrière-plan les listes de stations. Cela assure que, lors d'un grand trajet sur

autoroute, les listes de stations comportent toujours des stations pouvant être reçues dans la région traversée. Comme la mise à jour automatique prend un certain temps, il peut arriver que, lors d'un changement rapide de région de réception, toutes les stations pouvant être reçues ne soient pas immédiatement disponibles dans la liste de stations. Dans un tel cas, la mise à jour des listes de stations peut être accélérée à l'aide de la commande de mise à jour de liste de stations correspondante.

Listes de catégories

De nombreuses stations RDS ⇨ 39 émettent un code PTY qui indique le type d'émission transmis (par exemple des informations). Certaines stations modifient également le code PTY en fonction du contenu en cours de diffusion.

L'Infotainment System enregistre ces stations, triées par type d'émission, dans la liste de catégories correspondante.

Pour rechercher un type d'émission donné par station : Sélectionnez la liste de catégories spécifique aux bandes de fréquences.

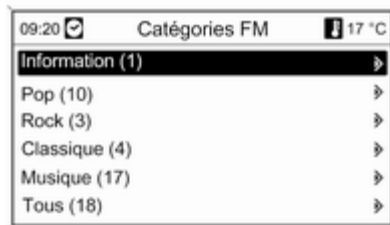

Une liste des types d'émission disponibles à l'heure actuelle s'affiche.

Sélectionnez le type d'émission souhaité.

Une liste de stations diffusant une émission du type sélectionné s'affiche.

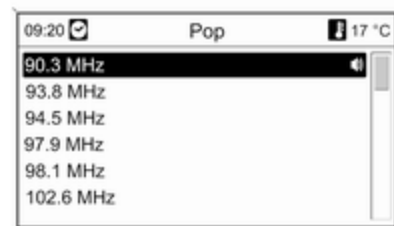

Sélectionnez la station souhaitée.

La liste de catégories est également mise à jour lors de l'actualisation de la liste des stations spécifique à la bande de fréquences correspondante.

Remarque

La station actuellement reçue est marquée par 📻.

Annonces DAB

Outre leurs programmes musicaux, de nombreuses stations DAB ⇨ 43 diffusent différentes catégories d'annonces.

Le service (programme) DAB en cours de réception est interrompu si des annonces des catégories déjà activées sont en attente.

Activer des catégories d'annonces

Sélectionnez **Annonces DAB** dans le menu DAB.

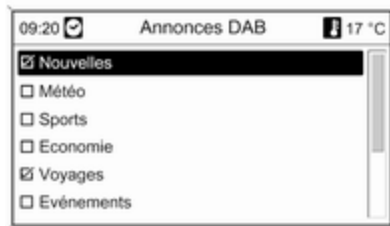

Activez les catégories d'annonces souhaitées.

Plusieurs catégories d'annonces peuvent être sélectionnées en même temps.

Remarque

Les annonces DAB peuvent uniquement être reçues si la gamme d'ondes DAB est activée.

CD 300 / CD 400 / CDC 400

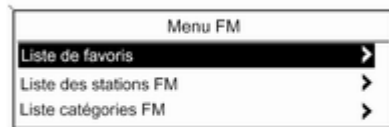

Liste de favoris

Sélectionnez **Liste de favoris**. Toutes les stations enregistrées dans les listes de favoris sont affichées.



Sélectionnez la station souhaitée.

Remarque

La station actuellement reçue est marquée par .

Listes de stations

Bande de fréquences AM / FM

Sélectionnez **Liste des stations AM** ou **Liste des stations FM**.

Toutes les stations AM / FM qui peuvent être reçues dans la zone de réception actuelle s'affichent.

Bande de fréquences DAB

Tournez le bouton multifonction.

Toutes les stations DAB ⇨ 43 qui peuvent être reçues dans la zone de réception actuelle s'affichent.

Remarque

Si aucune liste de stations n'a été créée à l'avance, le système d'infodivertissement effectue une recherche automatique de stations.

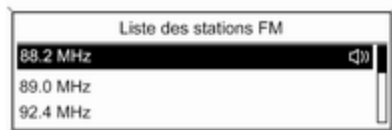

Sélectionnez la station souhaitée.

Remarque

La station actuellement reçue est marquée par 📡.

Mise à jour des listes de stations

Si les stations enregistrées dans une liste de stations spécifique à la bande de fréquences ne sont plus reçues : Sélectionnez la commande pour mettre à jour la liste de stations correspondante.

CD 400 / CDC 400 : Le double tuner de l'Infotainment System met continuellement à jour à l'arrière-plan la liste de stations FM. Aucune mise à jour manuelle n'est nécessaire.

La recherche de stations démarre. Une fois que la recherche est terminée, la dernière station reçue est émise.

Pour annuler la procédure de recherche de stations, appuyez sur le bouton multifonction.

Remarque

Si une liste de station spécifique de gamme d'ondes est mise à jour, la liste de catégorie correspondante (si possible) est également mise à jour.

Listes de catégories

De nombreuses stations RDS ⇨ 39 émettent un code PTY qui indique le type d'émission transmis

(par exemple des informations). Certaines stations modifient également le code PTY en fonction du contenu en cours de diffusion.

L'Infotainment System enregistre ces stations, triées par type d'émission, dans la liste de catégories correspondante.

Pour rechercher un type d'émission donné par station : Sélectionnez la liste de catégories spécifique aux bandes de fréquences.

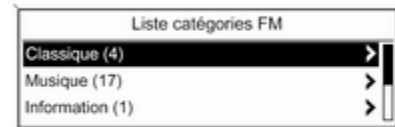

Une liste des types d'émission disponibles à l'heure actuelle s'affiche.

Sélectionnez le type d'émission souhaité.

Une liste de stations diffusant une émission du type sélectionné s'affiche.



Sélectionnez la station souhaitée.

CD 300 : la station du type sélectionné suivante est recherchée et diffusée.

La liste de catégories est également mise à jour lors de l'actualisation de la liste des stations spécifique à la bande de fréquences correspondante.

Remarque

La station actuellement reçue est marquée par .

Annonces DAB

Outre leurs programmes musicaux, de nombreuses stations DAB  43 diffusent différentes catégories d'annonces.

Le service (programme) DAB en cours de réception est interrompu si des annonces des catégories déjà activées sont en attente.

Activer des catégories d'annonces

Sélectionnez **Annonces DAB** dans le menu DAB.

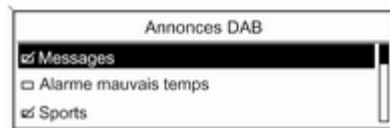

Activez les catégories d'annonces souhaitées.

Plusieurs catégories d'annonces peuvent être sélectionnées en même temps.

Remarque

Les annonces DAB peuvent uniquement être reçues si la gamme d'ondes DAB est activée.

Radio Data System (RDS)

Radio Data System (RDS) est un service des stations FM qui facilite considérablement la recherche d'une station donnée et sa bonne réception.

Avantages du RDS

- Sur l'écran, le nom de la station réglée apparaît à la place de la fréquence.
- Lors d'une recherche de stations, l'Infotainment System recherche uniquement les stations RDS.
- L'Infotainment System recherche toujours la fréquence de diffusion dont la réception est la meilleure pour la station réglée avec AF (Alternative Frequency).

- Selon la station reçue, l'Infotainment System affiche du texte pouvant contenir, par exemple, des informations sur l'émission en cours.

CD 500 / DVD 800



Configurer le RDS

Pour afficher le menu de configuration du RDS :

Appuyez sur le bouton **CONFIG**.

Sélectionner **Réglages Radio**, puis **Options RDS**.

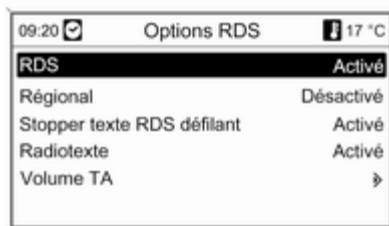

Activer / désactiver le RDS

Réglez **RDS** sur **Activé** ou **Désactivé**.

Activer et désactiver la régionalisation

(le RDS doit être activé pour la régionalisation)

Certaines stations RDS diffusent parfois des émissions différentes, sur différentes fréquences, en fonction de la région.

Réglez **Régional** sur **Activé** ou **Désactivé**.

Seules les fréquences différentes (AF) avec les mêmes émissions régionales sont sélectionnées.

Si la régionalisation est désactivée, les différentes fréquences des stations sont sélectionnées, quelles que soient les émissions régionales.

Texte RDS défilant

Certaines stations RDS utilisent en outre la ligne d'affichage du nom de la chaîne pour diffuser des informations supplémentaires. Le nom de la chaîne est alors masqué.

Pour bloquer l'affichage des informations complémentaires :

Réglez **Stopper texte RDS défilant** sur **Activé**.

Texte radio

Si le RDS et la réception d'une station RDS sont activés, des informations relatives à l'émission en cours de réception et sur les morceaux de musique diffusés sont affichées sous le nom de l'émission.

Pour afficher ou masquer les informations :

Réglez **Radiotexte** sur **Activé** ou **Désactivé** .

Volume TA

Le volume des annonces sur la circulation (TA) peut être pré réglé ⇨ 27.

Service de messages sur la circulation

(TP = Informations sur la circulation)

Les stations de service de messages sur la circulation sont des stations RDS diffusant des informations sur la circulation.

Activer et désactiver le service de messages sur la circulation

Pour activer et désactiver la fonction d'annonces sur la circulation de l'Infotainment System :

Appuyez sur le bouton **TP**.

- Si les annonces sur la circulation sont activées, **[]** apparaît en noir sur l'affichage (en gris si les annonces sur la circulation sont désactivées).
- Seules les stations de service de messages sur la circulation sont requies.

- Si la station actuelle n'est pas une station de service de messages sur la circulation, la recherche de la station de service de messages sur la circulation suivante commence automatiquement.
- Si une station avec annonces sur la circulation est trouvée, **[TP]** apparaît en noir sur l'affichage. Si aucune station avec annonce sur la circulation n'est trouvée, TP est affiché en gris.
- Les annonces sur la circulation sont émises au volume TA pré réglé ⇨ 27.
- Si le service de messages sur la circulation est activé, la lecture CD/MP3 est interrompue pendant la durée de l'annonce sur la circulation.

Ecouter uniquement les annonces sur la circulation

Activez le service de messages sur la circulation et baissez complètement le volume de l'Infotainment System.

Bloquer les annonces sur la circulation

Pour bloquer une annonce sur la circulation, p. ex. lors d'une lecture CD/MP3 :

Appuyez sur la touche **TP** ou sur le bouton multifonction.

L'annonce sur la circulation est annulée, mais le service de messages sur la circulation reste actif.

EON (Enhanced Other Networks)

Avec EON, vous pouvez écouter les annonces radio sur la circulation, même si la station que vous avez réglée ne diffuse pas son propre service de messages sur la circulation. Si une station de ce type est réglée, **TP** apparaît en noir sur l'affichage comme pour les annonces sur la circulation.

CD 300 / CD 400 / CDC 400

**Configurer le RDS**

Pour afficher le menu de configuration du RDS :

Appuyez sur le bouton **CONFIG**.

Sélectionner **Réglages radio**, puis **Options RDS**.

CD 300 : sélectionnez **Régl. audio**, puis **Options RDS**.

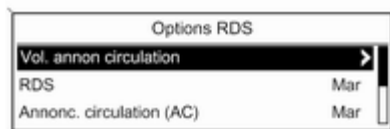
**Vol. annon circulation**

Le volume des annonces sur la circulation (TA) peut être pré-réglé ⇨ 27.

Activer / désactiver le RDS

Réglez l'option **RDS** à **Mar** ou **Arrêt**.

Annonc. circulation (AC)

Pour activer ou désactiver définitivement la fonction TA :

Réglez l'option **Annonc. circulation (AC)** à **Mar** ou **Arrêt**.

Activer et désactiver la régionalisation

(le RDS doit être activé pour la régionalisation)

Certaines stations RDS diffusent parfois des émissions différentes, sur différentes fréquences, en fonction de la région.

Réglez l'option **Régional (RÉG)** à **Mar** ou **Arrêt**.

Seules les fréquences différentes (AF) avec les mêmes émissions régionales sont sélectionnées.

Si la régionalisation est désactivée, les différentes fréquences des stations sont sélectionnées, quelles que soient les émissions régionales.

Texte RDS défilant

Certaines stations RDS masquent le nom de l'émission pour afficher des informations complémentaires sur la ligne d'affichage.

Pour bloquer l'affichage des informations complémentaires :

Réglez **RDS-Blocage défilement texte** à **Mar**.

Texte radio :

Si le RDS et la réception d'une station RDS sont activés, des informations relatives à l'émission en cours de réception et sur les morceaux de musique diffusés sont affichées sous le nom de l'émission.

Pour afficher ou masquer les informations :

Réglez l'option **Texte radio** : à **Mar** ou **Arrêt**.

Service de messages sur la circulation

(TP = Informations sur la circulation)

Les stations de service de messages sur la circulation sont des stations RDS diffusant des informations sur la circulation.

Activer et désactiver le service de messages sur la circulation

Pour activer et désactiver la fonction d'annonces sur la circulation de l'Infotainment System :

Appuyez sur le bouton **TP**.

- Si le service de messages sur la circulation est activé, [] s'affiche dans le menu principal de radio.
- Seules les stations de service de messages sur la circulation sont reçues.
- Si la station actuelle n'est pas une station de service de messages sur la circulation, la recherche de la station de service de messages sur la circulation suivante commence automatiquement.
- Si une station avec annonces sur la circulation est trouvée, [TP] s'affiche dans le menu principal de radio.
- Les annonces sur la circulation sont émises au volume TA pré réglé ↻ 27.
- Si le service de messages sur la circulation est activé, la lecture CD/MP3 est interrompue pendant la durée de l'annonce sur la circulation.

Ecouter uniquement les annonces sur la circulation

Activez le service de messages sur la circulation et baissez complètement le volume de l'Infotainment System.

Bloquer les annonces sur la circulation

Pour bloquer une annonce sur la circulation, p. ex. lors d'une lecture CD/MP3 :

Appuyez sur la touche **TP** ou sur le bouton multifonction.

L'annonce sur la circulation est annulée, mais le service de messages sur la circulation reste actif.

EON (Enhanced Other Networks)

Avec EON, vous pouvez écouter les annonces radio sur la circulation, même si la station que vous avez réglée ne diffuse pas son propre service de messages sur la circulation. Si une station de ce type est réglée, **TP** apparaît en noir sur l'affichage comme pour les annonces sur la circulation.

Digital Audio Broadcasting

(pas disponible sur CD 300)

Le système Digital Audio Broadcasting (DAB) est un système de diffusion innovant et universel.

Les stations DAB sont repérées par le nom du programme à la place de la fréquence de diffusion.

CD 500 / DVD 800 :



CD 400 / CDC 400 :



Remarques générales

- Avec le DAB, plusieurs programmes (services) radio peuvent être diffusés sur une seule fréquence (ensemble).
- Outre les services audio numériques de grande qualité, le DAB est également capable de diffuser des données relatives aux programmes et une multitude d'autres services de données, dont des informations sur le voyage et la circulation.

- Tant qu'un récepteur DAB donné peut détecter le signal envoyé par une station de diffusion (même si le signal est très faible), la restitution sonore est assurée.
- Il n'existe pas de fluctuation (affaiblissement du son) comme avec la réception AM ou FM. Le signal DAB est reproduit à un volume constant.
- Si le signal DAB est trop faible pour être capté par le récepteur, la réception est totalement interrompue. Cet inconvénient peut être évité par les actions suivantes :
 CD 500 / DVD 800 : activation de **Changement d'ensemble auto.** dans le menu Réglages DAB.
 CD 400 / CDC 400 : activation de **Liaison automatique DAB** et/ou de **Liaison automatique DAB-FM** dans le menu Réglages DAB.
- Les interférences causées par des stations dont les fréquences sont proches (un phénomène typique des réceptions AM et FM) n'existent pas avec le DAB.

- Si le signal DAB est réfléchi par des obstacles naturels ou des bâtiments, la qualité de la réception DAB s'améliore, alors que, dans le même cas, la réception AM ou FM est considérablement altérée.
- A l'heure actuelle, le récepteur DAB ne permet pas la réception de stations DAB+.

Configurer le DAB

CD 500 / DVD 800

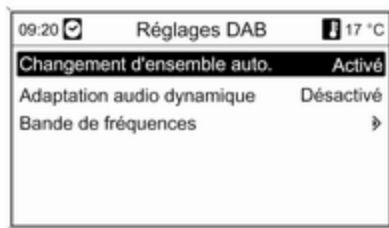

Appuyez sur le bouton **CONFIG**.
Sélectionner **Réglages Radio**, puis **Réglages DAB**.

Les options suivantes peuvent être sélectionnées dans le menu de configuration :

- **Changement d'ensemble auto.** : lorsque cette fonction est activée, l'appareil met le même service (programme) sur un autre ensemble DAB (fréquence, si disponible) lorsque le signal DAB est trop faible pour être capté par le récepteur.
- **Adaptation audio dynamique** : lorsque cette fonction est activée, la gamme dynamique du signal DAB est réduite. En d'autres termes, le niveau des sons forts est réduit, mais pas le niveau des sons doux. Par conséquent, le volume de l'Infotainment System peut être augmenté de façon à ce que les sons doux soient audibles, sans que les sons forts ne soient trop puissants.
- **Bande de fréquences** : lorsque cette option est sélectionnée, l'utilisateur peut définir quelles bandes de fréquences DAB doivent être reçues par l'Infotainment System.

CD 400 / CDC 400



Appuyez sur le bouton **CONFIG**.
Sélectionner **Réglages radio**, puis **Réglages DAB**.
Les options suivantes peuvent être sélectionnées dans le menu de configuration :

- **Liaison automatique DAB** : lorsque cette fonction est activée, l'appareil met le même service (programme) sur un autre ensemble DAB (fréquence, si disponible) lorsque le signal DAB est trop faible pour être capté par le récepteur.

- **Liaison automatique DAB-FM** : lorsque cette fonction est activée, l'appareil met la station FM correspondante du programme DAB actif (si disponible) lorsque le signal DAB est trop faible pour être capté par le récepteur.
- **Adaptation dynamique audio** : lorsque cette fonction est activée, la gamme dynamique du signal DAB est réduite. En d'autres termes, le niveau des sons forts est réduit, mais pas le niveau des sons doux. Par conséquent, le volume de l'Infotainment System peut être augmenté de façon à ce que les sons doux soient audibles, sans que les sons forts ne soient trop puissants.
- **Bande de fréquence** : lorsque cette option est sélectionnée, il est possible de définir quelles bandes de fréquences DAB doivent être reçues par l'Infotainment System.

Lecteur CD/DVD

Remarques générales 47

Fonctionnement 49

Remarques générales

CD 500 / DVD 800

Le lecteur de CD/DVD de l'Infotainment System peut lire des CD audio et MP3/WMA, ainsi que des DVD MP3/WMA (uniquement DVD 800).

Information importante relative aux CD audio et aux CD/DVD MP3/WMA

Avertissement

Ne placer en aucun cas des DVD ou des CD « singles » d'un diamètre de 8 cm ou encore des CD de forme spéciale dans le lecteur audio.

Aucune étiquette ne peut être apposée sur les CD. Les CD avec étiquette peuvent se coincer dans le lecteur et l'endommager. Il faudra alors procéder au coûteux remplacement de l'appareil.

- Il se peut que certains CD audio avec protection contre la copie non conforme aux normes CD audio ne soient pas lus correctement ou ne puissent pas être lus.
- Les CD-R ou CD-RW enregistrés sont plus sensibles aux mauvaises manipulations que les CD préenregistrés. Veillez à manipuler correctement les CD, en particulier les CD-R et CD-RW enregistrés (voir ci-dessous).
- Il est possible que les CD-R et CD-RW ne soient pas lus correctement ou ne puissent pas être lus.
- En cas de CD mixtes (mélangeant de l'audio et des données, p. ex. MP3), seules les plages audio seront lues.
- Evitez de laisser des empreintes digitales sur les CD/DVD que vous changez.
- Remettez les CD/DVD immédiatement dans leur pochette après les avoir retirés du lecteur audio afin de les protéger des dommages et de la poussière.

- De la poussière ou du liquide sur les CD/DVD peut salir la lentille du lecteur audio à l'intérieur de l'appareil et provoquer des pannes.
- Protégez vos CD/DVD de la chaleur et de la lumière directe du soleil.
- Les restrictions suivantes s'appliquent aux données enregistrées sur un CD/DVD MP3/WMA :

Nombre maximal de dossiers imbriqués : 11 niveaux.

Nombre maximal de fichiers enregistrables sur un CD/DVD MP3/WMA : 1000.

Les fichiers WMA avec Digital Rights Management (DRM) provenant de magasins de musique en ligne ne peuvent pas être lus.

Les fichiers WMA peuvent être lus sans risque uniquement s'ils ont été créés avec Windows Media Player version 8 ou ultérieure.

Extensions valables pour listes de lecture : .m3u, .pls

Les entrées de la liste de lecture doivent être mentionnées sous forme de chemin d'accès relatif.

- Ce chapitre traite uniquement de la lecture des fichiers MP3, car le fonctionnement des fichiers MP3 et WMA est identique. Lorsqu'un CD/DVD avec des fichiers WMA est chargé, les menus relatifs au MP3 s'affichent.

CD 300 / CD 400 / CDC 400

Le lecteur CD de l'Infotainment System peut lire des CD audio et des CD MP3/WMA.

CDC 400 : le chargeur du lecteur de CD permet de charger jusqu'à 6 CD.

Information importante relative aux CD audio et MP3/WMA

Avertissement

Ne placer en aucun cas des DVD ou des CD « singles » d'un diamètre de 8 cm ou encore des CD de forme spéciale dans le lecteur audio.

Aucune étiquette ne peut être apposée sur les CD. Les CD avec étiquette peuvent se coincer dans le lecteur et l'endommager. Il faudra alors procéder au coûteux remplacement de l'appareil.

- Il se peut que certains CD audio avec protection contre la copie non conforme aux normes CD audio ne soient pas lus correctement ou ne puissent pas être lus.
- Les CD-R ou CD-RW enregistrés sont plus sensibles aux mauvaises manipulations que les CD pré-enregistrés. Veillez à manipuler correctement les CD, en particulier les CD-R et CD-RW enregistrés. Voir ci-dessous.

- Il est possible que les CD-R et CD-RW ne soient pas lus correctement ou ne puissent pas être lus. Dans ce cas, il ne s'agit pas d'une défaillance de l'appareil.
- En cas de CD mixtes (mélangeant de l'audio et des fichiers compressés, p. ex. MP3), les plages audio et les fichiers compressés peuvent être lus séparément.
- Évitez de laisser des empreintes digitales sur les CD que vous changez.
- Remettez les CD immédiatement dans leur pochette après les avoir retirés du lecteur de CD afin de les protéger des dommages et de la poussière.
- De la poussière ou du liquide sur les CD peut salir la lentille du lecteur de CD à l'intérieur de l'appareil et provoquer des pannes.
- Protégez vos CD de la chaleur et de la lumière directe du soleil.
- Les restrictions suivantes s'appliquent aux données enregistrées sur un CD MP3/WMA :

Nombre maximal de plages : 999.
 Nombre maximal de dossiers : 255.
 Nombre maximal de dossiers imbriqués : 64 niveaux (conseillé : 8 niveaux).
 Nombre maximal de listes de lecture : 15.
 Nombre maximal de morceaux par liste de lecture : 255.
 Extensions valables pour listes de lecture : .m3u, .pls, .asx, .wpl.

- Ce chapitre traite uniquement de la lecture des fichiers MP3, car le fonctionnement des fichiers MP3 et WMA est identique. Lorsqu'un CD avec des fichiers WMA est chargé, les menus relatifs au MP3 s'affichent.

Fonctionnement

CD 500 / DVD 800



Lancer une lecture CD/DVD

Insérez le CD/DVD dans la fente pour CD/DVD, avec la face imprimée vers le haut, jusqu'à ce qu'il soit avalé.

La lecture du CD/DVD commence automatiquement et le menu **CD audio** ou **MP3 audio** est affiché.

Si un CD/DVD se trouve déjà dans l'appareil, le menu **CD audio** ou **MP3 audio** n'est toutefois pas actif :

Appuyez sur la touche **CD/AUX**.

Le menu **CD audio** ou **MP3 audio** est affiché et la lecture du CD/DVD démarre.

En fonction des données enregistrées sur le CD audio ou le CD/DVD MP3, différentes informations relatives au CD/DVD et au morceau de musique en cours s'affichent.

Si le menu **CD audio** ou **MP3 audio** n'apparaît pas après avoir appuyé sur la touche **CD/AUX**, un DVD de navigation se trouve encore dans la fente pour CD/DVD. Appuyez sur la touche \triangle pour enlever le DVD.

Sélectionner une piste

Tournez le bouton multifonction pour afficher une liste de toutes les plages du CD/DVD. La piste en cours de lecture est présélectionnée.

Sélectionnez la piste de votre choix.

Passer à la piste suivante ou à la piste précédente

Appuyez brièvement une ou plusieurs fois sur la touche $\ll \text{K}$ ou $\text{K} \gg$.

Recherche d'une plage vers l'avant/l'arrière

Appuyez brièvement sur la touche $\ll \text{K}$ ou $\text{K} \gg$ et enfoncez ensuite à nouveau la touche $\ll \text{K}$ ou $\text{K} \gg$ en la maintenant enfoncée jusqu'à ce que la plage souhaitée s'affiche.

Avance ou retour rapides

Appuyez sur le bouton $\ll \text{K}$ ou $\text{K} \gg$ et maintenez-le enfoncé pour avancer ou reculer rapidement sur la piste en cours.

Sélection d'une plage à l'aide du menu CD audio ou MP3

Au cours d'une lecture CD audio

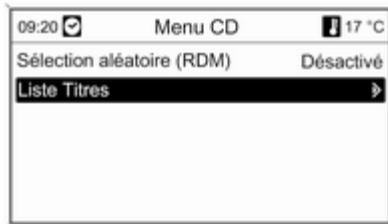

Appuyez sur le bouton multifonction pour ouvrir le menu CD audio correspondant.

Pour lire les pistes dans un ordre aléatoire, réglez **Sélection aléatoire (RDM)** à **Activé**.

Pour sélectionner une piste du CD audio, sélectionnez **Liste Titres**, puis sélectionnez la piste de votre choix.

Au cours d'une lecture MP3

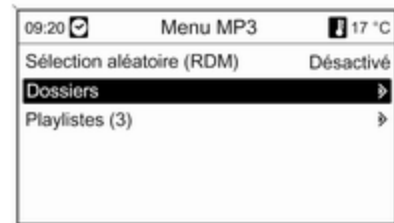

Appuyez sur le bouton multifonction pour ouvrir le menu MP3 correspondant.

Pour lire les pistes dans un ordre aléatoire, réglez **Sélection aléatoire (RDM)** à **Activé**.

Sélectionnez **Dossiers** ou **Playlistes** pour sélectionner la piste d'un dossier ou d'une liste de lecture (si disponible).

Sélectionnez un dossier ou une liste de lecture, puis sélectionnez la piste de votre choix.

Éjection d'un CD/DVD

Appuyez sur la touche **△**.

Le CD/DVD est éjecté de la fente pour CD/DVD.

Si le CD/DVD n'est pas retiré après éjection, il rentre automatiquement après quelques secondes.

CD 300 / CD 400 / CDC 400



Lancer une lecture CD

Appuyez sur le bouton **CD/AUX** / **CDC/AUX** pour ouvrir le menu CD ou MP3.

Si un CD se trouve dans le lecteur CD, sa lecture commence.

En fonction des données enregistrées sur le CD audio ou le CD MP3, différentes informations relatives au CD et au morceau de musique en cours s'affichent.

Insérer un CD

CD 300 / CD 400

Insérez le CD dans la fente pour CD, avec la face imprimée vers le haut, jusqu'à ce qu'il soit avalé.

CDC 400



Appuyez sur le bouton **LOAD**. Les CD déjà présents dans le chargeur de CD s'affichent sur l'écran.

Remarque

Le CD en cours de lecture est marqué d'un **⏮**.

Insérez le CD dans la fente pour CD, avec la face imprimée vers le haut, jusqu'à ce qu'il soit avalé.

Le CD est déposé dans le premier emplacement libre du chargeur de CD.

Dès que **Insérer CD** s'affiche sur l'écran, il est possible d'appuyer à nouveau sur le bouton **LOAD** pour insérer un autre CD.

Changer la vue de page standard (uniquement CD 300)

En cours de lecture CD ou MP3, appuyez sur le bouton multifonction, puis sélectionnez **Affichage page CD par défaut** ou **Affich. page MP3/défaut**.

Sélectionnez l'option souhaitée.

Sélectionner un CD

(uniquement CDC 400)

Pour sélectionner un CD précis pour la lecture, les options suivantes sont disponibles.

À l'aide des boutons numériques 1...6

Appuyez sur l'un des boutons numériques 1...6 pour sélectionner le CD qui se trouve dans l'emplacement correspondant.

À l'aide de la liste de CD



Appuyez sur le bouton multifonction, puis sélectionnez **Liste de CD**.



Sélectionnez le CD souhaité.

Remarque



Le CD en cours de lecture est marqué d'un .

Modifier le niveau de dossier



(uniquement CD 300, lecture MP3)

Appuyez sur le bouton  ou  pour passer à un niveau de dossier inférieur ou supérieur.

Passer à la piste suivante ou à la piste précédente

Appuyez brièvement sur le bouton  **K** ou  **D**.

Avance ou retour rapides

Appuyez sur le bouton  **K** ou  **D** et maintenez-le enfoncé pour avancer ou reculer rapidement sur la piste en cours.

Sélection d'une plage à l'aide du menu CD audio ou MP3

Au cours d'une lecture CD audio

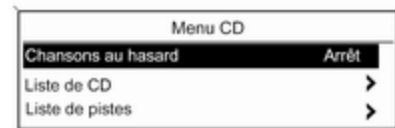

Appuyez sur le bouton multifonction pour ouvrir le menu CD audio correspondant.

Pour lire les pistes dans un ordre aléatoire, réglez **Chansons au hasard à Mar**.

Pour sélectionner une piste du CD audio, sélectionnez **Liste de pistes**, puis sélectionnez la piste de votre choix.

Au cours d'une lecture MP3



Appuyez sur le bouton multifonction pour ouvrir le menu MP3 correspondant.

Pour lire les pistes dans un ordre aléatoire, réglez **Chansons au hasard à Mar**.

Sélectionnez **Liste de lecture/dossiers** pour sélectionner la piste d'un dossier ou d'une liste de lecture (si disponible).

Sélectionnez un dossier ou une liste de lecture, puis sélectionnez la piste de votre choix.

Remarque

Si un CD contient à la fois des données audio et MP3, les données audio peuvent être sélectionnées dans **Liste de lecture/dossiers**.

Options de recherche et de sélection de pistes supplémentaires

Diverses options, dépendant des données enregistrées, sont disponibles pour la sélection et la lecture des pistes CD MP3.

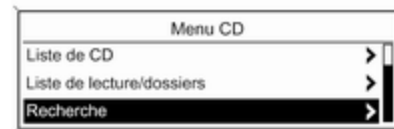

Appuyez sur le bouton multifonction, puis sélectionnez **Recherche** pour afficher les options disponibles.

La procédure de recherche sur le CD MP3 peut durer plusieurs minutes. Pendant ce temps, la dernière station écoutée est émise.

Éjection d'un CD

Appuyez sur le bouton \triangle .

Le CD est expulsé de la fente pour CD.

CDC 400 : le CD est éjecté de la première fente pour CD occupée.

Si le CD n'est pas retiré après éjection, il rentre automatiquement après quelques secondes.

Entrée AUX

Remarques générales 55

Fonctionnement 55

Remarques générales



Sous le cache de la console centrale se trouve une prise AUX qui sert à brancher des sources audio externes.

Remarque

La prise doit toujours rester propre et sèche.

Sur l'entrée AUX, il est par exemple possible de brancher un lecteur de CD portable avec une fiche jack de 3,5 mm.

Fonctionnement

CD 500 / DVD 800

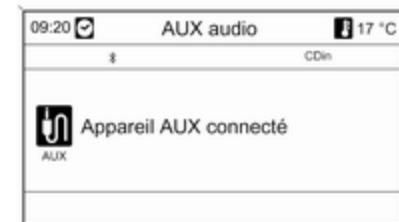

Appuyez une ou plusieurs fois sur la touche **CD/AUX** pour activer le mode AUX.

Une source audio connectée à l'entrée AUX ne peut être utilisée qu'à partir des éléments de commande de la source.

CD 300 / CD 400 / CDC 400



Appuyez une ou plusieurs fois sur la touche **CD/AUX / CDC/AUX** pour activer le mode AUX.

Une source audio connectée à l'entrée AUX ne peut être utilisée qu'à partir des éléments de commande de la source.

Prise USB

Remarques générales 57

Ecouter une source audio 59

Remarques générales

CD 500 / DVD 800



Sous le cache de la console centrale se trouve une prise USB qui sert à brancher des sources audio externes.

Remarque

La prise doit toujours rester propre et sèche.

Un lecteur MP3, une clé USB à disque ou un iPod peut être branché sur la prise USB.

L'utilisation de ces appareils s'opère via les commandes et menus de l'Infotainment System.

Remarque

Lecteur MP3 et clés USB à disque

- Les lecteurs MP3 et les clés USB à disque branchés doivent répondre aux spécifications USB MSC (Mass Storage Class).
- Seuls les lecteurs MP3 et les clés USB à disque avec une taille de secteur de 512 octets et une taille de groupe inférieure ou égale à 32 ko dans un système de fichiers FAT32.
- Les lecteurs de disque dur (HDD) ne sont pas compatibles.
- Les restrictions suivantes s'appliquent aux données enregistrées

sur un lecteur MP3 ou un périphérique USB :

Nombre maximal de dossiers imbriqués : 11 niveaux.

Nombre maximal de fichiers enregistrables sur un CD/DVD MP3/WMA : 1000.

Les fichiers WMA avec Digital Rights Management (DRM) provenant de magasins de musique en ligne ne peuvent pas être lus.

Les fichiers WMA peuvent être lus sans risque uniquement s'ils ont été créés avec Windows Media Player version 8 ou ultérieure.

Extensions valables pour listes de lecture : .m3u, .pls

Les entrées de la liste de lecture doivent être mentionnées sous forme de chemin d'accès relatif.

L'attribut système de dossiers/fichiers contenant des données audio ne doit pas être défini.

- La longueur de la clé USB ne doit pas dépasser 70 mm. Une clé plus longue risque d'être abîmée lors du rabattement de l'accoudoir.

Remarque

Ne pas introduire un lecteur USB dont la longueur dépasse 70 mm. Un appareil de taille supérieure pourrait être endommagé quand l'accoudoir est rabattu.

Modèles iPod supportés

- iPod nano (1ère/ 2e/ 3e génération)
- iPod avec vidéo (5e génération/ 5,5)
- iPod classic (6e génération)
- iPod Touch (1ère/ 2e génération)

Dans certaines situations, cela peut entraver l'utilisation et le fonctionnement :

- lors du branchement d'un iPod sur lequel est installée une version de micrologiciel plus récente que la version de version de micrologiciel supportée par l'Infotainment System ;
- lors du branchement d'un iPod sur lequel est installé le micrologiciel d'une partie tierce (p. ex. Rockbox).

CD 400 / CDC 400



Sous le cache de la console centrale se trouve une prise USB qui sert à brancher des sources audio externes.

L'utilisation des appareils branchés sur la prise USB s'opère via les commandes et menus de l'Infotainment System.

Remarque

La prise doit toujours rester propre et sèche.

Remarque

Les appareils suivants peuvent être branchés via la prise USB :

- iPod
- Lecteur audio à disque dur
- Appareil PlaysForSure (PFD)
- Clé USB

Remarque

L'Infotainment System n'est pas compatible avec l'ensemble des modèles de lecteur iPod, Zune ou USB.

Remarque

Ne pas introduire un lecteur USB dont la longueur dépasse 70 mm. Un appareil de taille supérieure pourrait être endommagé quand l'accoudeur est rabattu.

Ecouter une source audio**CD 500 / DVD 800****Lecteur MP3 / clés USB à disque**

Appuyez une ou plusieurs fois sur la touche **CD/AUX** pour activer le mode USB audio.

La lecture des données audio mémorisées sur le périphérique USB démarre.

L'utilisation de sources de données branchées via USB est similaire à l'utilisation d'un CD/DVD audio MP3/WMA ↪ 49.

iPod

Appuyez une ou plusieurs fois sur la touche **CD/AUX** pour activer le mode iPod audio.

La lecture des données audio mémorisées sur l'iPod démarre.

Le fonctionnement d'un iPod branché via USB est très similaire à celui d'un CD/DVD audio MP3/WMA ↪ 49.

Dans la suite, seules les différences et les possibilités supplémentaires d'utilisation seront décrites.

Fonctions de l'iPod



Selon les données mémorisées, diverses options sont disponibles pour la sélection et la lecture des plages.

Appuyez sur le bouton multifonction, puis sélectionnez **Recherche** pour afficher les options disponibles.

La procédure de recherche sur l'appareil peut durer plusieurs minutes. Pendant ce temps, la dernière station radio écoutée est émise.

CD 300 / CD 400 / CDC 400



Appuyez une ou plusieurs fois sur la touche **CD/AUX / CDC/AUX** pour activer le mode USB.

La lecture des données audio mémorisées sur le périphérique USB démarre.

L'utilisation de sources de données branchées via USB est très similaire à l'utilisation d'un CD audio MP3
↔ 49.

Dans la suite, seules les différences et les possibilités supplémentaires d'utilisation seront décrites.

La description du fonctionnement et des écrans ne s'applique qu'aux clés USB à disque. Le fonctionnement d'autres appareils tel que iPod ou lecteur audio à disque dur est très similaire.

Sélectionner une plage à l'aide du menu USB



Appuyez sur le bouton multifonction pour ouvrir le menu USB correspondant.

Sélectionnez **Lire tout** pour lire toutes les pistes successivement.

Sélectionnez **Recherche** pour ouvrir le menu contenant différentes options supplémentaires de sélection et de recherche de pages.

La procédure de recherche sur le périphérique USB peut durer plusieurs minutes. Pendant ce temps, la dernière station écoutée est émise.

Pour lire les pistes dans un ordre aléatoire, réglez **Jouer morceaux au hasard** à **Mar**.

Pour répéter la liste en cours de lecture, réglez **Répéter** à **Mar**.

Navigation

Remarques générales	62
Fonctionnement	64
Saisie de la destination	67
Utilisation du carnet d'adresses ...	75
Guidage	76
Guidage dynamique	84
Aperçu des symboles	86

Remarques générales

Le système de navigation vous amène à la destination souhaitée de manière sûre et fiable et sans vous embarrasser à devoir lire des cartes. Et cela, même si vous ne connaissez pas du tout la région.

Grâce au guidage dynamique, le système tient compte de la situation de circulation actuelle lors du calcul de l'itinéraire. À cet effet, l'Infotainment System reçoit des annonces sur la circulation de la région de réception via des stations RDS-TMC.

Le système de navigation ne peut toutefois pas prendre en compte chaque événement du trafic, les règles de circulation récemment modifiées et les dangers ou obstacles soudains (p. ex. des travaux).

Avertissement

L'utilisation du système de navigation ne dispense pas le conducteur de sa responsabilité d'adopter une attitude adéquate et vigilante dans le trafic. Les règles de circulation applicables doivent toujours être suivies. Si une indication de navigation contrevient aux règles de circulation, ces dernières sont toujours d'application.

Fonctionnement du système de navigation

La position et le déplacement du véhicule sont détectés par le système de navigation via des capteurs. La distance parcourue est déterminée par le signal du compteur du véhicule, les mouvements de rotation dans les courbes sont détectés par un capteur gyroscopique. La position est déterminée via les satellites GPS (Global Positioning System).

La comparaison des signaux des capteurs avec les cartes numériques du CD/DVD de navigation permet de calculer la position avec une précision d'environ 10 m.

Le système peut donc aussi fonctionner avec une mauvaise réception GPS, mais avec toutefois une moins bonne précision de détermination de la position, ce qui entraîne des annonces de position erronées.

Après avoir saisi l'adresse de destination ou une destination spéciale (station-service ou hôtel le plus proche,...), le système calcule l'itinéraire depuis la position actuelle jusqu'à la destination souhaitée.

Le guidage s'effectue par des annonces vocales et par une flèche de direction, ainsi qu'à l'aide d'une carte en couleurs, ou bien par une combinaison des deux représentations.

Système d'informations trafic TMC et guidage dynamique

Le système d'infos trafic TMC reçoit toutes les informations de circulation actuelles émises par les stations de

radio TMC. Quand le guidage dynamique est actif, ces informations sont prises en compte lors du calcul de l'itinéraire complet. L'itinéraire est alors calculé de sorte que les embarras de circulation soient évités selon des critères prédéterminés.

Si un embarras de circulation survient lors d'un guidage en cours, un message demande, selon les préférences, si l'itinéraire doit être modifié ou pas.

Les informations de trafic TMC sont représentées par des symboles sur l'affichage de l'itinéraire ou sous forme de texte détaillé dans le menu **Messages TMC**.

Une condition préalable à l'utilisation d'informations de trafic TMC est évidemment la réception d'émetteurs TMC dans la région concernée.

Le guidage dynamique fonctionne uniquement s'il reçoit des infos trafic à partir du système d'informations sur le trafic.

La fonction de guidage dynamique peut être désactivée ⇨ 76.

Données cartographiques

L'ensemble des données cartographiques est trop important pour pouvoir être chargé dans la mémoire du système.

Pour des voyages internationaux, insérez le CD/DVD de navigation ou chargez les données relatives aux régions traversées dans la mémoire du système. Le réseau européen des grands axes est automatiquement chargé. Il peut s'avérer nécessaire d'effacer d'autres données cartographiques de la mémoire du système.

Quand les données cartographiques nécessaires sont chargées, le CD/DVD peut être enlevé de sorte que le lecteur puisse être utilisé pour écouter de la musique.

Aj./Suppr. données carte ⇨ 84.

Information importante sur les CD/DVD cartographiques

Avertissement

Ne placer en aucun cas des DVD ou des CD « singles » d'un diamètre de 8 cm ou encore des CD de forme spéciale dans le lecteur audio.

Aucune étiquette ne peut être apposée sur les CD. Les CD avec étiquette peuvent se coincer dans le lecteur et l'endommager. Il faudra alors procéder au coûteux remplacement de l'appareil.

- N'utilisez que des CD/DVD cartographiques agréés par le constructeur du véhicule. L'Infotainment System ne lit pas les CD/DVD cartographiques d'autres constructeurs.
- Il est recommandé de toujours utiliser la version de CD/DVD cartographique la plus récente sur l'Infotainment System.

- Evitez de laisser des empreintes digitales sur les CD/DVD cartographiques que vous changez.
- Remettez les CD/DVD cartographiques immédiatement dans leur pochette après les avoir retirés de l'Infotainment System afin de les protéger des dommages et de la poussière.
- De la poussière ou du liquide sur les CD/DVD cartographiques peut salir la lentille du lecteur de CD/DVD à l'intérieur de l'appareil et provoquer des pannes.
- Protégez vos CD/DVD cartographiques de la chaleur et de la lumière directe du soleil.

Fonctionnement

Éléments de commande

Les éléments de commande spécifiques à la navigation les plus importants sont les suivants :

Touche **NAV** : démarrer la navigation ; ouvrir le menu principal de navigation.

Touche **DEST** : ouvrir le menu offrant les possibilités de saisie de destination.

Commutateur à huit positions : fait glisser la zone de carte affichée. Pour sélectionner une destination, appuyez dans les directions adéquates pour amener la croix sur une destination de la carte.

Touche **RPT** : répéter la dernière annonce de guidage.

Activer le système de navigation
Appuyez sur le bouton **NAV**.

La carte avec votre emplacement actuel est affichée sur l'écran.

Insertion du CD/DVD cartographique

Pour charger des données cartographiques supplémentaires pour un pays, introduisez le CD/DVD cartographique dans la fente pour CD/DVD, avec la face imprimée vers le haut, jusqu'à ce qu'il soit avalé.

Éjection d'un CD/DVD cartographique

Appuyez sur le bouton . Le CD/DVD est éjecté de la fente pour CD/DVD.

Si le CD/DVD n'est pas retiré après éjection, il rentre automatiquement après quelques secondes.

Réglage du volume de la navigation

Description ⇨ **Configurer le système de navigation**

Affichage

Avec le guidage actif, les informations suivantes (en fonction des **Options de navigation** actuelles ⇨ 76) sont affichées.

La ligne supérieure affiche :



- Heure
- Éloignement de la destination ou du point de passage (si disponible)
- Heure d'arrivée ou durée du trajet
- Température extérieure

Indications sur l'affichage par flèche :

- La direction à suivre.
- L'éloignement au prochain carrefour.
- Les routes partant de la rue actuelle à suivre.

- En dessous de la flèche : le nom de la rue actuelle à suivre.
- Au-dessus de la flèche : le nom de la rue à suivre après le prochain carrefour.

Indications sur l'affichage de carte

- L'itinéraire est représenté en surbrillance bleue.
- La position actuelle est indiquée par un triangle rouge.
- La destination est indiquée par un drapeau à damier.
- Divers symboles indiquent des annonces sur la circulation et des informations générales ou bien des destinations spéciales.

Aperçu des symboles ⇨ 86.

Échelle de la carte

L'échelle de la carte affichée peut être adaptée en tournant le bouton multifonction.

L'affichage de la carte est automatiquement orienté selon le nord quand l'échelle est supérieure ou égale à 20 km.

Configurer le système de navigation

Appuyez sur la touche **CONFIG**, puis sélectionnez **Réglages Navigation** pour ouvrir le menu contenant les réglages spécifiques à la navigation.

Les options suivantes peuvent être sélectionnées :

- **Volume navigation**
- **Réglages TMC**
- **Supprimer listes**
- **Aj./Suppr. données carte**
- **Effacer la mémoire cartes**

Volume navigation

Il s'agit du réglage du volume relatif entre les annonces de navigation (**Annonce**) et la source audio (**Arrière-plan**) quand des messages de navigation sont diffusés.

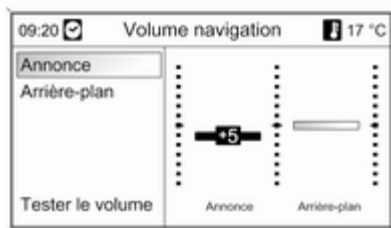

Réglez les valeurs souhaitées pour **Annonce** et **Arrière-plan**.

Sélectionnez **Tester le volume** pour tester les réglages actuels.

Réglages TMC

Sélectionnez **Types d'info** pour ouvrir un sous-menu proposant différentes options afin de choisir si les types d'informations de trafic sont affichés sur la carte de navigation active et, si oui, lesquels.

Après sélection de **Personnalisé**, on peut choisir les types d'informations de trafic qui doivent être affichés.

Filtrage

Choisissez si **Toutes les infos routières** ou seules **Infos routières sur l'itinéraire** sont indiqués sous forme de symboles sur la carte et sous forme de texte détaillé dans le menu messages TMC.

Critères de tri

Sélectionnez si les annonces sur le trafic sont affichées dans l'ordre d'éloignement croissant ou selon la rue.

Supprimer listes

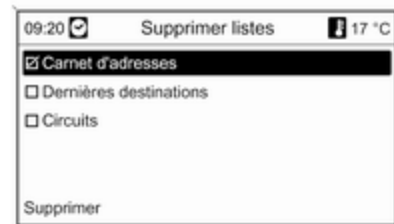

Sélectionnez si toutes les entrées dans **Carnet d'adresses**, **Dernières destinations** et/ou **Circuits list** doivent être effacées.

Aj./Suppr. données carte

Les données cartographiques relatives à un pays peuvent être chargées dans la mémoire interne de l'Infotainment System à partir du CD/DVD ou en être effacées.



Insérer le CD/DVD cartographique

L'espace libre sur la mémoire interne est indiqué sur la ligne supérieure.

Sélectionnez les cartes à mémoriser dans la mémoire interne.

Désélectionnez les cartes à effacer de la mémoire interne.

Sélectionnez **Confirmer** pour charger/effacer les cartes sélectionnées.

La procédure de chargement/suppression prend un certain temps en fonction de la quantité de données à charger et/ou à effacer.

Pendant le chargement ou la suppression de données, il n'est pas possible d'utiliser la navigation.

La durée mentionnée pour la procédure de chargement/suppression est une estimation grossière et ne tient pas compte d'autres fonctions actives telles que p. ex. la lecture de fichiers MP3.

Quand la procédure de chargement/suppression est interrompue par la mise à l'arrêt de l'Infotainment System, celle-ci doit être relancée manuellement à la remise en marche de l'Infotainment System.

Si la procédure de chargement/suppression est interrompue manuellement, les données cartographiques

correspondantes déjà chargées sont supprimées de la mémoire. Cette procédure prend un certain temps.

Effacer la mémoire cartes

Quand la navigation n'est pas possible via les données à partir de la mémoire des données ou si un message d'erreur apparaît lors de la procédure de chargement/suppression, cette commande doit être exécutée afin d'effacer rapidement et complètement la mémoire interne.

Saisie de la destination

Appuyer sur le bouton **DEST** pour ouvrir un menu avec différentes options pour la saisie de la destination :



- **Saisie de l'adresse** : saisie directe d'une adresse de destination par le pays, la localité, la rue et le numéro d'immeuble.
- **Carnet d'adresses** : sélection d'une adresse déjà saisie dans le carnet d'adresses.
- **Dernières destinations** : sélection à partir d'une liste de destinations récemment sélectionnées.
- **Points d'intérêt** : sélection à partir d'une liste de points d'intérêt (restaurants, hôtels, stations-service, etc.) à proximité de la position courante, de la destination ou d'autres

endroits ou sélections sur la carte, ainsi qu'à partir d'une recherche par nom.

- **Sélectionner à partir de la carte** : sélection d'une destination en utilisant le curseur en croix directement sur la carte.
- **Latitude / Longitude** : sélection d'une destination en utilisant des coordonnées géographiques.
- **Guide touristique** (uniquement DVD 800) : fonction d'affichage de points d'intérêt basés sur des critères touristiques (p. ex. hébergement, vues remarquables, loisirs, etc.) dans un endroit sélectionné.

Saisie directe d'une adresse

Appuyer sur le bouton **DEST**, puis sélectionner **Saisie de l'adresse**.

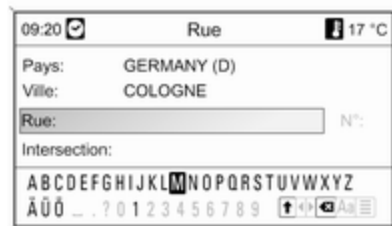

Pour modifier / sélectionner le pays :
Sélectionner **Pays**:



Sélectionner le pays souhaité.

Saisie d'une adresse en utilisant la fonction alphabétique

Sélectionner la catégorie **Ville**. En utilisant le bouton multifonction, marquer successivement et confirmer les lettres correspondant à la localité souhaitée. Au cours de ce processus, le système va automatiquement bloquer la sélection des lettres qui ne sont pas présentes à la position suivante des noms de localité possibles.



Les symboles suivants peuvent être sélectionnés dans la ligne inférieure :

↑ : des listes avec des caractères spéciaux sont affichés sur la ligne inférieure.

◀▶ : la lettre précédente / suivante est marquée.

✕ : efface le dernier caractère.

Aa : majuscule, minuscule.

☰ : **fonction de listage** : une fois que deux lettres ont été saisies (dans certains cas, une seule lettre suffit), tous les noms disponibles débutant par ces lettres sont affichés. Plus le nombre de lettres saisies augmente, plus la liste est courte.

OK : terminer la saisie ou accepter le terme de recherche.

En appuyant plus longuement sur le bouton **BACK**, toutes les lettres et tous les caractères saisis sont effacés en une fois de la ligne concernée.

Répéter la procédure pour les catégories **Rue** et **N°**: ou **Intersection**:

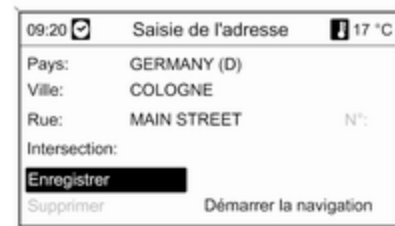

Après avoir effectué la saisie d'adresse, sélectionner **Démarrer la navigation** ↻ 76 ou **Enregistrer** (dans le carnet d'adresses).

Sélection d'une adresse présente dans le carnet d'adresses

Description ↻ 75

Sélection d'une destination précédente

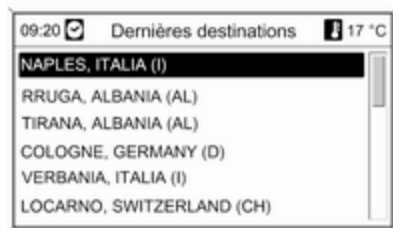

Appuyer sur le bouton **DEST**, puis sélectionner **Dernières destinations**.

Une liste des destinations saisies / sélectionnées récemment est affichée.

Sélectionner la destination souhaitée.

Sélectionner **Démarrer la navigation** ou **Enregistrer** (dans le carnet d'adresses).

Sélectionner un point d'intérêt

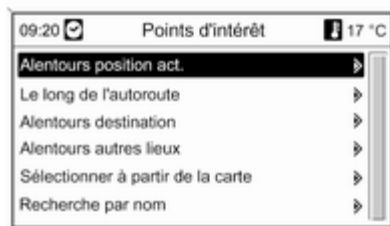

Appuyer sur le bouton **DEST**, puis sélectionner **Points d'intérêt**.

Les différentes options de sélection des points d'intérêt (p. ex. restaurants, stations-services, hôpitaux,...) sont affichées.

Autour position act.

Sélection des points d'intérêt proches de la position actuelle du véhicule
Prenons l'exemple d'une recherche de stations-service :

sélectionner **Automobile & Stations-service**, puis **Stations-service**.

Un menu permettant une recherche plus détaillée des stations-service est affiché.

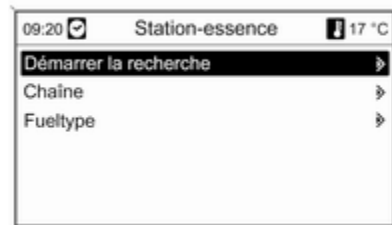

Après avoir sélectionné **Chaîne**, une liste de toutes les marques de stations-service des environs est affichée.

Le nombre de stations-service peut être réduit en marquant au moins une marque de station-service. Après sélection, revenir au menu de recherche de station-service en utilisant le bouton **BACK**.

Après avoir sélectionné **Fueltype**, une liste de tous les types de carburant disponibles (outre l'essence) est affichée.

Le nombre de stations-service peut être réduit en marquant au moins un type de carburant. Après sélection, revenir au menu de recherche de station-service en utilisant le bouton **BACK**.

Sélectionner **Démarrer la recherche**. Une liste de toutes les stations-service qui répondent aux critères sélectionnés est affichée et mentionne la distance et la direction à suivre.

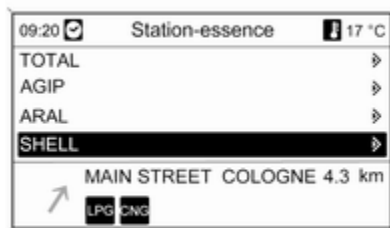

Sélectionner la station-service souhaitée.

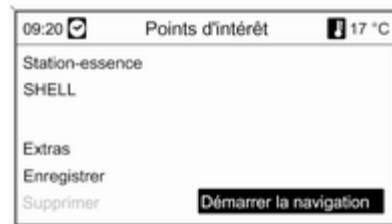

Un menu comportant les options suivantes est affiché :

- **Extras** : s'ils sont disponibles, le numéro de téléphone et l'adresse du point d'intérêt sélectionné sont affichés. Si un support de téléphone mobile est présent, le numéro de téléphone peut être sélectionné. Pour appeler l'établissement, appuyer sur le bouton **PHONE**.

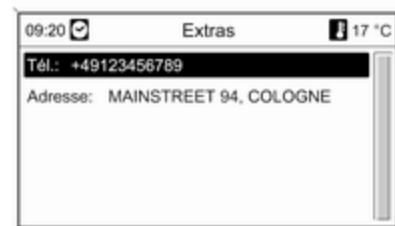

- **Enregistrer** : l'adresse du point d'intérêt sélectionné est sauvegardée dans le carnet d'adresses.
- **Démarrer la navigation** : le guidage routier vers le point d'intérêt sélectionné est lancé.

Le long de l'autoroute

Sélection de points d'intérêt sur autoroute (p. ex. des stations-service ou des aires de dépannage) le long du trajet. Uniquement disponible si vous roulez actuellement sur une autoroute.

Sélectionner la catégorie souhaitée, puis le nom du point d'intérêt que vous cherchez : voir l'exemple pour « Alentours position actuelle ».

Après sélection d'un point d'intérêt, sélectionner **Démarrer la navigation** ⇨ 76 ou **Enregistrer** (dans le carnet d'adresse).

Alentours destination

Sélection des points d'intérêt proches de la destination saisie

Sélection d'un point d'intérêt, voir l'exemple pour « Alentours position actuelle ».

Après sélection d'un point d'intérêt, sélectionner **Démarrer la navigation** ⇨ 76 ou **Enregistrer** (dans le carnet d'adresse).

Aux environs d'autres localités

Sélection de points d'intérêts aux environs de n'importe quelle localité.

Sélectionner le pays souhaité.



Saisir la localité souhaitée en utilisant la fonction alphabétique ⇨ 67.

Une fois que la saisie est suffisamment précise, une liste des localités possibles est affichée.

Sélectionner la localité souhaitée. Un menu où les points d'intérêt proches de la localité souhaitée sont listés par catégorie est affiché.

Sélection d'un point d'intérêt, voir l'exemple pour « Alentours position actuelle ».

Après sélection d'un point d'intérêt, sélectionner **Démarrer la navigation** ⇨ 76 ou **Enregistrer** (dans le carnet d'adresse).

Sélectionner à partir de la carte

Sélection des points d'intérêt à partir de la carte de navigation

Description ⇨ 67

Recherche par nom

Sélection des points d'intérêt en saisissant un nom.

Sélectionner le pays souhaité.



Saisir la localité souhaitée / le point d'intérêt souhaité en utilisant la fonction alphabétique ↷ 67.

Une fois que la saisie est suffisamment précise, une liste des localités / points d'intérêt possibles est affichée.

Après sélection d'un point d'intérêt / localité, sélectionner **Démarrer la navigation** ↷ 76 ou **Enregistrer** (dans le carnet d'adresse).

Sélection d'une destination à partir de la carte

Appuyer sur le bouton **DEST**, puis sélectionner **Sélectionner à partir de la carte**.



Remarque

L'échelle de la carte peut être adaptée en tournant le bouton multifonction.

En utilisant le commutateur à huit voies du bouton multifonction, positionner le curseur en croix sur une destination de la carte.

Appuyer sur le bouton multifonction pour confirmer la sélection.

Après avoir effectué la saisie d'adresse, sélectionner **Démarrer la navigation** ↷ 76 ou **Enregistrer** (dans le carnet d'adresses).

Sélection d'une destination via des coordonnées géographiques

Appuyer sur le bouton **DEST**, puis sélectionner **Latitude / Longitude**.

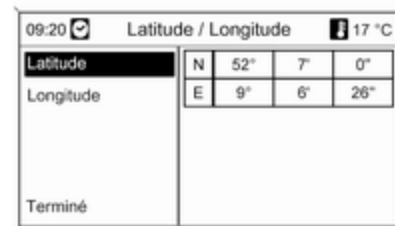

Sélectionner **Latitude**.

Tourner le bouton multifonction pour sélectionner **N** ou **S** (nord ou sud de l'équateur).

Appuyer sur le bouton multifonction pour confirmer la sélection.

Tourner le bouton multifonction pour saisir les degrés de latitude souhaités.

Appuyer sur le bouton multifonction pour confirmer la saisie.

Saisir les valeurs souhaitées pour les minutes et les secondes de la latitude.

Sélectionner **Longitude**.

Tourner le bouton multifonction pour sélectionner **O** ou **E** (ouest ou est du méridien de Greenwich).

Appuyer sur le bouton multifonction pour confirmer la saisie.

Saisir et confirmer les valeurs souhaitées pour les degrés, minutes et secondes de la longitude.

Sélectionner **Terminé**.

Sélectionner **Démarrer la navigation** ↗ 76 ou **Enregistrer** (dans le carnet d'adresses).

Guide touristique

(uniquement DVD 800)

Remarque

Si la navigation s'effectue à partir des données de la mémoire interne, le guide de voyage n'est disponible que pour les régions mémorisées.

Appuyer sur le bouton **DEST**, puis sélectionner **Guide touristique**.

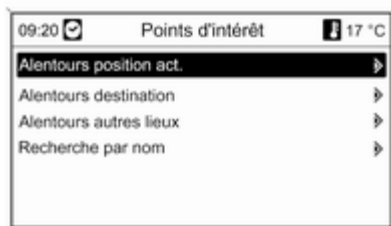

Différentes options de sélection de points d'intérêt basés sur des critères touristiques (p. ex. hébergement, vues remarquables, loisirs, etc.) sont affichées.

Sélection d'un point d'intérêt basé sur des critères touristiques : voir les descriptions correspondantes dans « Sélection d'un point d'intérêt ».

Alerte Niveau de carburant faible

Quand le niveau de carburant est bas dans le réservoir du véhicule, un message d'alerte est affiché.



Pour lancer une recherche de stations-service proches de la position actuelle du véhicule, sélectionner **Stations-service**.

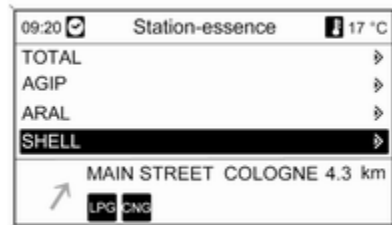

Une liste de toutes les stations-service trouvées sera affichée.

Sous cette liste, des informations sur la station-service actuellement sélectionnée sont affichées : direction à suivre, distance jusqu'à la station-service, types de carburant disponibles (outre l'essence).

Abréviations utilisées pour les types de carburant :

- **GNC** : gaz naturel comprimé
- **GPL** : gaz de pétrole liquéfié
- Symbole de pompe à essence : diesel (gazole)

Sélectionner la station-service souhaitée, puis **Démarrer la navigation** ⇨ 76.

Utilisation du carnet d'adresses

Saisir et mémoriser une adresse dans le carnet d'adresses

Appuyez sur la touche **DEST**, puis sélectionnez **Saisie de l'adresse**.

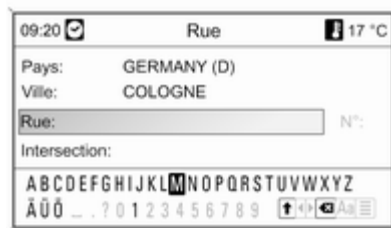

Saisissez une adresse à l'aide de la fonction alphabétique ⇨ 67.

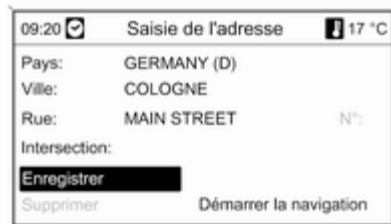

Sélectionnez **Enregistrer** pour mémoriser l'adresse dans le carnet d'adresses.

Le menu **Entrer le nom** s'affiche avec l'adresse saisie comme nom.



Le nom peut être modifié grâce à la fonction alphabétique ⇨ 67.

Il est possible de mémoriser jusqu'à 100 destinations dans le carnet d'adresses.

Sélection d'une adresse présente dans le carnet d'adresses

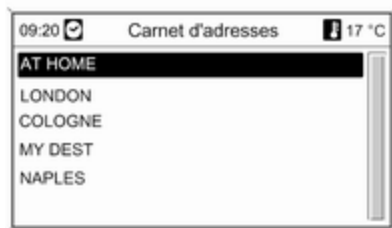

Appuyez sur la touche **DEST**, sélectionnez **Carnet d'adresses**, puis sélectionnez le nom de l'adresse souhaitée.

Sélectionnez **Démarrer la navigation** ↵ 76 ou **Editer le nom** (dans le carnet d'adresses) ou **Supprimer** (nom du carnet d'adresses).

Guidage

Appuyez sur le bouton **NAV** pour afficher le menu de navigation. Selon que le guidage est actif ou inactif, différentes options de menu sont disponibles.

Fonctions disponibles quand le guidage est inactif

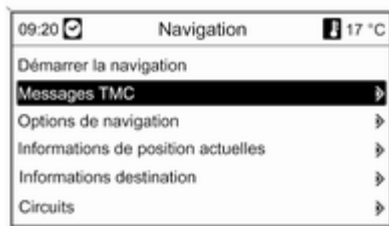

Démarrer la navigation

Sélectionnez **Démarrer la navigation** pour afficher le menu **Saisie de l'adresse**. La dernière destination saisie est sélectionnée.



Entrer/sélectionner une nouvelle destination ↵ 67.

Activer le guidage

Sélectionnez **Démarrer la navigation**.

Messages TMC

Remarques sur le système d'infos trafic TMC ↵ 62.

Sélectionnez **Messages TMC**, une liste de toutes les annonces TMC reçues est affichée.



Selon les critères de filtre prédéterminés (⇒ **Options de navigation**, **Critères d'itinéraire**), soit tous les messages TMC sur la circulation sont affichés, soit uniquement ceux le long de l'itinéraire choisi.

Sélectionnez un message TMC pour afficher des informations détaillées sur l'annonce de circulation.

Options de navigation

Le menu correspondant offre des options et nombre de sous-menus liés pour la configuration du guidage.

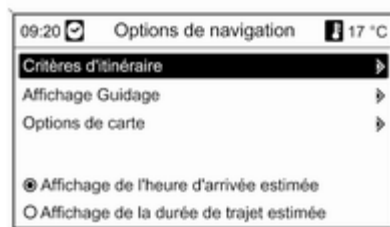

Critères d'itinéraire

Le calcul de l'itinéraire peut s'effectuer selon plusieurs critères.

Sélectionnez l'un des critères suivants :

- **Le plus rapide**
- **Le plus court**
- **Le plus économique**

Sélectionnez **Guidage dynamique** pour ouvrir le menu de configuration du guidage dynamique, voir ci-dessous.

Sélectionnez, au besoin, l'un des différents critères suivants :

- **Eviter les autoroutes**
- **Eviter les péages**
- **Eviter les tunnels**
- **Eviter les ferries**

Configuration du guidage dynamique

Information sur le guidage dynamique
⇒ 84.

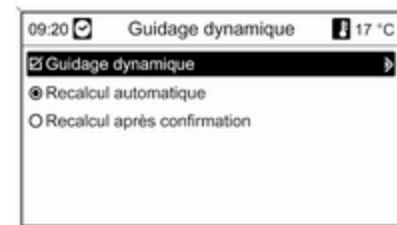

Sélectionnez **Guidage dynamique** pour activer/désactiver la fonction de guidage dynamique.

Quand le guidage dynamique est actif :

Sélectionnez **Recalcul automatique** si le trajet doit être recalculé automatiquement en cas d'embarras de circulation.

Sélectionnez **Recalcul après confirmation** si le trajet ne doit être recalculé qu'après confirmation du message correspondant.

Affichage Guidage

Pour afficher la navigation, les options suivantes peuvent être choisies :

- **Carte** : la navigation est représentée sur la carte.
- **Flèche / Carte** : la navigation est représentée sur la carte ; des flèches de navigation supplémentaires sont affichées.
- **Flèche** : la navigation est uniquement représentée par des flèches de navigation.

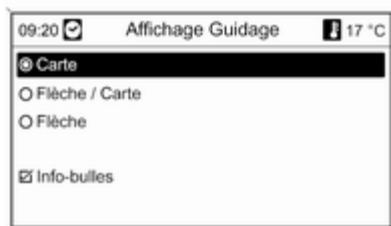

Avec l'option **Info-bulles**, il est possible de sélectionner si les informations de navigation sont affichées dans des fenêtres apparaissant dans les autres modes de fonctionnement (p. ex. en mode radio). Après un certain temps ou en appuyant sur la touche **BACK**, les informations sont masquées.

Options de carte

Sélectionnez **Options de carte**, puis **Orientation carte** pour afficher le sous-menu suivant :

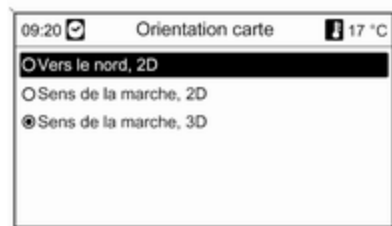

Choisissez entre l'orientation de la carte (tournée vers le nord/vers le haut) et les dimensions (2D / 3D) de la représentation (3D uniquement disponible avec DVD 800).

Sélectionnez **Options de carte**, puis **Afficher les points d'intérêt sur la carte** pour ouvrir un sous-menu avec différentes options afin de choisir si des destinations spéciales doivent être affichées sur la carte et, si oui, lesquelles.

Après sélection de **Personnalisé**, on peut déterminer le type de destinations spéciales qui doivent être affichées, p. ex. : restaurant, hôtel, espaces publics, etc.

Affichage de l'heure d'arrivée ou de la durée de trajet

Après sélection de l'option

- **Affichage de la durée de trajet estimée** ou
- **Affichage de l'heure d'arrivée estimée**

l'heure correspondante s'affiche sur la ligne supérieure de l'écran de guidage dans le menu **Options de navigation**.

Informations de position actuelles

Les informations suivantes relatives à la position actuelle sont indiquées :

- Ville
- Rue
- Latitude
- Longitude
- Vue de la carte



Avec l'option **Enregistrer**, la position actuelle est mémorisée dans le carnet d'adresses. Pour cela, attribuer un nom à l'aide de la fonction alphabétique ↵ 67.

Informations destination

Informations indiquées : identiques à l'affichage de **Position actuelle**.

Tournées

(uniquement DVD 800)

Une tournée offre la possibilité de saisir une série de destinations qu'il faut successivement atteindre. Cette fonction est destinée à ceux qui effectuent régulièrement des tournées

répétitives sans qu'ils ne doivent à chaque fois encoder les différentes destinations. Les tournées sont mémorisées sous un nom à spécifier. Il est possible de mémoriser jusqu'à dix tournées comportant chacune 9 destinations intermédiaires. Une tournée existante peut s'effectuer dans l'ordre des destinations ou être modifiée en ajoutant ou en supprimant des destinations.

Définition d'une tournée

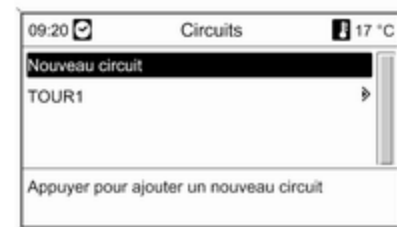

Après avoir sélectionné **Nouveau circuit**, saisissez le nom de la tournée à l'aide de la fonction alphabétique ↵ 67.



Confirmez le nom avec **OK**. Le nom apparaît dans le menu **Circuits**.

Ajout de destinations intermédiaires à la tournée

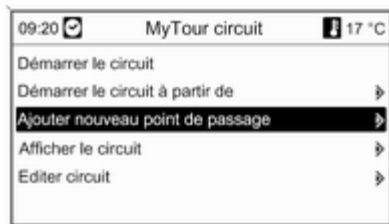

Sélectionnez le nouveau circuit, puis **Ajouter nouveau point de passage**.

Dans le sous-menu **Ajouter point de passage**, les destinations intermédiaires peuvent être choisies à partir des options suivantes :

- **Entrer point de passage** (Saisie d'une adresse)
- **Carnet d'adresses**
- **Dernières destinations**
- **Sélectionner à partir de la carte**
- **Points d'intérêt**

Sélectionnez une option de saisie de destination, puis sélectionnez/saisissez la destination intermédiaire souhaitée ↵ 67.



Après sélection/saisie de la nouvelle destination intermédiaire, sélectionnez **Ajouter** pour ajouter l'adresse correspondante au circuit.

Pour ajouter d'autres destinations intermédiaires, répétez la procédure.

Par défaut, les nouveaux points de passage sont ajoutés à la fin de la liste des points de passage déjà

existants. Tournez le bouton multifonction pour choisir un autre point d'insertion si une autre position est souhaitée.

Démarrage d'une tournée

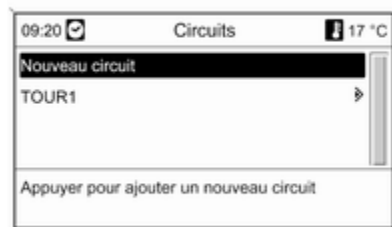

Sélectionner une tournée dans le menu **Circuits**.

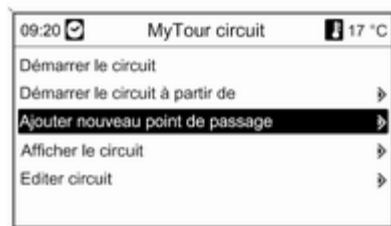

Sélectionnez **Démarrer le circuit** pour démarrer le guidage pour le tour marqué.

Sélectionnez **Démarrer le circuit à partir de** pour démarrer le guidage à partir d'une destination intermédiaire précise dans le tour marqué.



Sélectionnez le point de départ pour le guidage.

L'itinéraire pour le circuit marqué est calculé et le guidage démarre.

Affichage d'une tournée

Sélectionner une tournée dans le menu **Circuits**.

Sélectionnez **Afficher le circuit** pour afficher la liste de toutes les destinations intermédiaires sur le circuit sélectionné.

Édition d'une tournée

Sélectionnez une tournée dans le menu **Circuits**, puis sélectionnez **Éditer circuit** pour afficher le sous-menu avec les options suivantes :

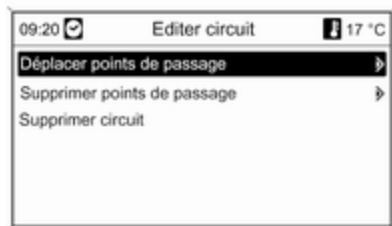

Déplacer points de passage

Marquez la destination intermédiaire à déplacer.

Appuyez sur le bouton multifonction pour couper la destination marquée.

Pour insérer la destination coupée à la fin de la liste, appuyez à nouveau sur le bouton multifonction.

Pour insérer la destination coupée avant une autre destination, marquez la destination souhaitée, puis appuyez sur le bouton multifonction.

Supprimer points de passage

Marquez la destination intermédiaire souhaitée, puis appuyez sur le bouton multifonction.

Supprimer circuit

Quand cette option est sélectionnée, la tournée sélectionnée est totalement effacée.

Ajout d'une nouvelle destination intermédiaire à la tournée

Description ⇨ **Définition d'une tournée.**

Fonctions disponibles quand le guidage est actif

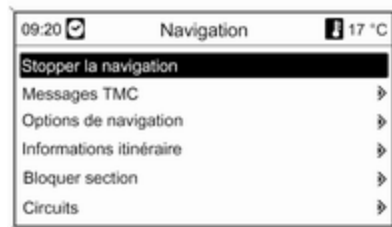

Stopper la navigation

Après avoir sélectionné **Stopper la navigation**, la fonction de guidage est désactivée et les options de menu avec guidage inactif sont affichées ⇨ 76.

Messages TMC

Description ⇨ **Fonctions disponibles quand le guidage est inactif.**

Options de navigation

Description ⇨ **Fonctions disponibles quand le guidage est inactif.**

Informations itinéraire

Le menu **Informations itinéraire** propose d'afficher les informations suivantes :

- Liste des routes
- Informations de position actuelles
- Informations destination
- Aperçu itinéraire actuel

Liste des routes



Toutes les routes de l'itinéraire calculé sont mentionnées, avec leur distance respective.

Informations de position actuelles

Description ↗ **Fonctions disponibles quand le guidage est inactif.**

Informations destination

Description ↗ **Fonctions disponibles quand le guidage est inactif.**

Aperçu itinéraire actuel

Les informations suivantes relatives à l'itinéraire actuel sont affichées :



- Position
- Destination
- Heure d'arrivée
- Éloignement
- Vue de la carte

Bloquer section

Les options suivantes permettent d'exclure manuellement certaines zones/certaines portions d'itinéraires du guidage :

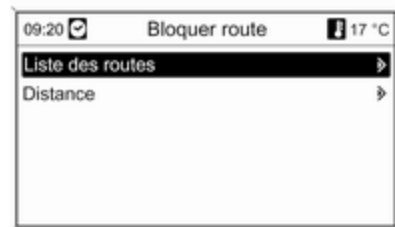

Liste des routes

Dans la liste des rues empruntées par l'itinéraire calculé, il est possible d'exclure certaines rues du guidage.

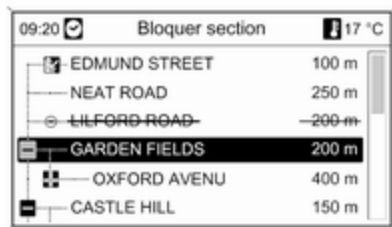

Pour exclure une rue de l'itinéraire de navigation :

Marquez la rue souhaitée, puis appuyez sur le bouton multifonction. La rue est alors barrée.

Excluez encore d'autres rues du guidage si vous le souhaitez.

Appuyez sur la touche **BACK**, puis validez le message à l'écran.

L'itinéraire est à nouveau calculé en fonction des rues exclues.

Distance

Il est possible de définir une distance pour exclure du guidage la portion d'itinéraire entre la position actuelle et la distance indiquée.



Définissez la distance souhaitée, appuyez sur le bouton multifonction et validez le message à l'écran.

L'itinéraire est à nouveau calculé en fonction de la portion d'itinéraire exclue.

Remarque

Les blocages de tronçons saisis restent actifs jusqu'à ce qu'un nouvel itinéraire soit calculé.

Tournées

(uniquement DVD 800)

Description ↪ **Fonctions disponibles quand le guidage est inactif.**

Répéter le dernier message de navigation

Appuyez sur la touche **RPT** pour répéter la dernière annonce de guidage.

Guidage dynamique

Avec le guidage dynamique actif, l'ensemble des conditions de circulation actuelles, lesquelles sont reçues par l'Infotainment System via les annonces TMC, sont prises en compte pour le calcul de l'itinéraire. L'itinéraire est proposé en fonction de tous les embarras de circulation ou des contraintes imposées par les critères prédéterminés (p. ex. « itinéraire le plus court », « éviter les autoroutes », etc.).

En cas d'embarras de circulation (p. ex. embouteillage, route barrée) présent sur le trajet emprunté, un message et une annonce vocale

signalent le type de problème. Le conducteur peut décider s'il contourne l'embarras de circulation grâce à la proposition de modification d'itinéraire ou s'il veut emprunter le tronçon posant problème.

Même si le guidage est inactif, les embarras de circulation dans les environs proches sont signalés.

Avec le guidage actif, le système vérifie en permanence, grâce aux infos trafic, si un nouveau calcul ou un itinéraire alternatif serait intéressant en tenant compte des conditions de circulation.



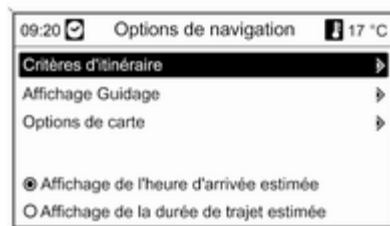



































L'activation ou la désactivation du guidage dynamique ainsi que les critères de calcul de l'itinéraire et les autres réglages de navigation sont repris dans le menu **Options de navigation** ⇨ 76.



Le guidage dynamique fonctionne uniquement s'il reçoit des infos trafic à partir du système d'informations RDS-TMC sur le trafic.

Le principe de détermination du retard éventuel dû à un embarras de circulation et calculé par l'Infotainment System repose sur des données que le système reçoit via la station RDS-TMC pré-réglée. Le retard réel peut diverger de celui calculé.

Aperçu des symboles

 1	 9	 17	 25	 33
 2	 10	 18	 26	 34
 3	 11	 19	 27	 35
 4	 12	 20	 28	 36
 5	 13	 21	 29	 37
 6	 14	 22	 30	 38
 7	 15	 23	 31	 39
 8	 16	 24	 32	 40

No. Signification

































- 1 Attention / Avertissement
- 2 Route barrée
- 3 Trafic dense
- 4 Embouteillage
- 5 Chaussée rétrécie
- 6 Brouillard
- 7 Chantier
- 8 Chaussée glissante
- 9 Smog
- 10 Neige
- 11 Orage
- 12 Ouvrir des listes
- 13 Fermer les listes
- 14 Distributeur/ réparateur agréé Buick
- 15 Distributeur/ réparateur agréé Cadillac

No. Signification

- 16 Distributeur/ réparateur agréé Chevrolet
- 17 Distributeur/ réparateur agréé Daewoo
- 18 Distributeur/ réparateur agréé GMC
- 19 Distributeur/ réparateur agréé Holden
- 20 Distributeur/ réparateur agréé Opel
- 21 Distributeur/ réparateur agréé Pontiac
- 22 Distributeur/ réparateur agréé Saab
- 23 Distributeur/ réparateur agréé Saturn
- 24 Distributeur/ réparateur agréé Vauxhall
- 25 Aéroport
- 26 Parc de loisir

No. Signification

- 27 Ville
- 28 Banque
- 29 Distributeur de billets
- 30 Gare routière
- 31 Terrain de camping
- 32 Cimetière
- 33 Pharmacien
- 34 Ciné
- 35 Position actuelle
- 36 Destination intermédiaire (uniquement DVD 800)
- 37 Destination intermédiaire
- 38 Destination
- 39 Annonce sur la circulation
- 40 Ferry

 41	 49	 57	 65	 73
 42	 50	 58	 66	
 43	 51	 59	 67	
 44	 52	 60	 68	
 45	 53	 61	 69	
 46	 54	 62	 70	
 47	 55	 63	 71	
 48	 56	 64	 72	

No. Signification

- 41 Frontière
- 42 Tunnel
- 43 Kiosque
- 44 Magasin
- 45 Hôtel / Motel
- 46 Sortie d'autoroute
- 47 Parking
- 48 Park & Ride
- 49 Parking couvert
- 50 Station-service
- 51 Aire de repos
- 52 Restaurant
- 53 Toilettes publiques
- 54 Monument historique
- 55 Hôpital
- 56 Services d'urgence
- 57 Police

No. Signification

- 58 Port
- 59 Col de montagne
- 60 Musée
- 61 Location de véhicule
- 62 Informations de voyage
- 63 Site de loisir
- 64 Service
- 65 Place publique
- 66 Au sujet d'automobiles
- 67 Centre commercial
- 68 Route à péage
- 69 Informations touristiques
- 70 Site remarquable
- 71 Sport et loisirs
- 72 Sorties
- 73 Atelier

Reconnaissance vocale

Remarques générales	90
Commande du téléphone	90

Remarques générales

La reconnaissance vocale du portail de téléphone mobile vous permet d'utiliser plusieurs fonctions de votre téléphone mobile par entrée vocale. Elle détecte les commandes et les suites de chiffres indépendamment de la personne, masculine ou féminine, qui les prononce. Les commandes et les suites de chiffres peuvent être prononcées sans pause entre les mots.

En outre, vous pouvez enregistrer des numéros de téléphone sous un nom que vous choisissez librement (étiquette vocale). La communication téléphonique peut être établie grâce à ce nom.

En cas d'opération incorrecte ou de codes incorrects, la reconnaissance vocale vous prévient et vous demande d'entrer à nouveau la commande souhaitée. En outre, la reconnaissance vocale confirme les commandes importantes et vous interroge si nécessaire.

Pour éviter que des conversations à l'intérieur du véhicule ne déclenchent le téléphone mobile de façon involontaire, la reconnaissance vocale ne démarre pas tant qu'elle n'a pas été activée.

Commande du téléphone

Activation de la reconnaissance vocale

Pour activer la reconnaissance vocale du portail de téléphone, appuyez sur le bouton  au volant. Pendant la durée du dialogue, toute source audio active est coupée et l'atténuation pour les informations sur la circulation est annulée.

Régler le volume de la sortie vocale

Tournez le bouton de volume de l'Infotainment System ou appuyez sur les boutons + ou – du volant.

Annuler le dialogue

Il existe plusieurs possibilités pour désactiver la reconnaissance vocale et annuler le dialogue :

- Appuyez sur le bouton  au volant.
- Dites « **Annuler** ».
- Attendez avant d'entrer une nouvelle commande.
- Après la troisième commande non reconnue.

Fonctionnement

Grâce à la reconnaissance vocale, le téléphone mobile peut être utilisé de façon très pratique par entrée vocale. Il suffit d'activer la reconnaissance vocale et de dire la commande souhaitée. Une fois la commande entrée, l'Infotainment System vous guide tout au long du dialogue à l'aide de questions adaptées et d'informations permettant de réaliser l'action souhaitée.

Commandes principales

Après activation de la reconnaissance vocale, un bref signal sonore vous indique que la reconnaissance vocale attend une entrée.

Principales commandes disponibles :

- « **Composer** »
- « **Appeler** »
- « **Recomposer le dernier numéro** »
- « **Mémoriser** »
- « **Supprimer** »
- « **Annuaire** »
- « **Coupler** »
- « **Sélectionner appareil** »
- « **Rétroaction vocale** »

Commandes fréquemment disponibles

- « **Aide** » : le dialogue est terminé et toutes les commandes disponibles dans la fonction actuelle sont énumérées.
- « **Annuler** » : la reconnaissance vocale est désactivée.
- « **Oui** » : une action appropriée est lancée selon le contexte.
- « **Non** » : une action appropriée est lancée selon le contexte.

Entrer un numéro de téléphone

Après la commande « **Composer** », la reconnaissance vocale demande d'entrer un numéro.

Le numéro de téléphone doit être prononcé avec une voix normale, sans pauses artificielles entre les différents nombres.

La reconnaissance est meilleure si une pause d'au moins une demi-seconde est faite tous les trois à cinq chiffres. L'Infotainment System répète alors les nombres reconnus.

Vous pouvez entrer d'autres nombres ou les commandes suivantes :

- « **Composer** » : les entrées sont acceptées.
- « **Supprimer** » : le dernier nombre entré ou le dernier bloc de nombres est supprimé.
- « **Plus** » : un « + » précédent est entré pour un appel à l'étranger.
- « **Vérifier** » : les entrées sont répétées par la sortie vocale.
- « **Étoile** » : un astérisque « * » est entré.

- « **Dièse** » : un dièse « # » est saisi.
- « **Aide** »
- « **Annuler** »

Le numéro de téléphone entré peut comporter au maximum 25 chiffres.

Pour pouvoir passer un appel à l'étranger, vous pouvez prononcer le mot « Plus » (+) au début du numéro. Le plus vous permet d'appeler depuis n'importe quel pays sans connaître le préfixe des appels à l'étranger spécifique à ce pays. Dites ensuite l'indicatif de pays requis.

Exemple de dialogue

Utilisateur : « **Composer** »

Sortie vocale : « **Veillez dire le numéro à composer** »

Utilisateur : « **Plus Quatre Neuf** »

Sortie vocale : « **Plus Quatre Neuf** »

Utilisateur : « **Sept Trois Un** »

Sortie vocale : « **Sept Trois Un** »

Utilisateur : « **Un Un Neuf Neuf** »

Sortie vocale : « **Un Un Neuf Neuf** »

Utilisateur : « **Composer** »

Sortie vocale : « **Composition de numéro en cours** »

Entrer un nom

La commande « **Appeler** » permet d'entrer un numéro de téléphone qui a été enregistré sous un nom (étiquette vocale) dans le répertoire téléphonique.

Commandes disponibles :

- « **Oui** »
- « **Non** »
- « **Aide** »
- « **Annuler** »

Exemple de dialogue

Utilisateur : « **Appeler** »

Sortie vocale : « **Veillez dire le nom de la personne à appeler** »

Utilisateur : <Nom>

Sortie vocale : « **Souhaitez-vous appeler <Michel>?** »

Utilisateur : « **Oui** »

Sortie vocale : « **Composition de numéro en cours** »

Lancer un deuxième appel

Un deuxième appel peut être lancé au cours d'une conversation téléphonique active. Pour cela, appuyez sur le bouton ¶.

Commandes disponibles :

- « **Envoyer** » : activer le DTMF manuel (numérotation au clavier), p. ex. pour une messagerie vocale ou un service bancaire téléphonique.
- « **Envoyer nom** » : activer un DTMF (numérotation au clavier) en entrant un nom (étiquette vocale).
- « **Composer** »
- « **Appeler** »
- « **Recomposer le dernier numéro** »
- « **Aide** »
- « **Annuler** »

Exemple de dialogue

Utilisateur : <si un appel téléphonique est actif : appuyez sur le bouton ¶>

Utilisateur : « **Envoyer** »

Sortie vocale : « **Veillez dire le numéro à envoyer.** »

(pour l'entrée du numéro, reportez-vous à l'exemple de dialogue **Entrer un numéro de téléphone**)

Utilisateur : « **Envoyer** »

Recomposer le dernier numéro

Le dernier numéro composé est rap- pelé à l'aide de la commande « **Recomposer le dernier numéro** ».

Enregistrer

La commande « **Mémoriser** » permet d'enregistrer un numéro de téléphone sous un nom (étiquette vocale) dans le répertoire téléphonique.

Le nom entré doit être répété une fois. Le ton et la prononciation doivent être aussi semblables que possible entre les deux entrées de nom, sinon la reconnaissance vocale rejettera les entrées.

Un maximum de 50 étiquettes vocales peut être enregistré dans le répertoire téléphonique.

Les étiquettes vocales dépendent de celui qui les prononce, c.-à-d. que seule la personne qui les a enregistrées peut les ouvrir.

Pour éviter que le début de l'enregistrement d'un nom ne soit tronqué, une courte pause doit être respectée après une demande d'entrée.

Pour que l'étiquette vocale soit indépendante du lieu, c.-à-d. que pour pouvoir l'utiliser dans d'autres pays, il est conseillé d'entrer tous les numéros de téléphone avec le caractère « plus » et un indicatif de pays.

Commandes disponibles :

- « **Mémoriser** » : les entrées sont acceptées.
- « **Vérifier** » : la dernière entrée est répétée.
- « **Aide** »
- « **Annuler** »

Exemple de dialogue

Utilisateur : « **Mémoriser** »

Sortie vocale : « **Veillez dire le numéro à mémoriser** »

(pour l'entrée du numéro, reportez-vous à l'exemple de dialogue **Entrer un numéro de téléphone**)

Utilisateur : « **Mémoriser** »

Sortie vocale : « **Veillez dire le nom à mémoriser** »

Utilisateur : <Nom>

Sortie vocale : « **Veillez répéter le nom pour confirmer** »

Utilisateur : <Nom>

Sortie vocale : « **Mémorisation du nom** »

Effacer

Une étiquette vocale déjà enregistrée peut être supprimée à l'aide de la commande « **Supprimer** ».

Commandes disponibles :

- « **Oui** »
- « **Non** »
- « **Aide** »
- « **Annuler** »

Ecouter les noms enregistrés

La commande « **Annuaire** » permet de démarrer la sortie vocale de tous les noms enregistrés (étiquettes vocales).

Commandes disponibles lors de la sortie vocale des étiquettes vocales :

- « **Appeler** » : le numéro de téléphone de la dernière étiquette vocale lue à voix haute est sélectionné.
- « **Supprimer** » : l'entrée de la dernière étiquette vocale lue à voix haute est supprimée.

Enregistrer un téléphone mobile ou le supprimer de la liste d'appareils

La commande « **Coupler** » permet d'enregistrer ou de supprimer un téléphone mobile de la liste d'appareils du portail de téléphone ↪ 99.

Commandes disponibles :

- « **Ajouter** »
- « **Supprimer** »
- « **Aide** »
- « **Annuler** »

Exemple de dialogue

Utilisateur : « **Coupler** »

Sortie vocale : « **Souhaitez-vous ajouter ou supprimer un appareil ?** »

Utilisateur : « **Ajouter** »

Sortie vocale : « **Veillez debuter la connection de l'appareil externe avec le code <1234>** »

Sortie vocale : « **Souhaitez-vous coupler l'appareil ?** »

Utilisateur : « **Oui** »

Sortie vocale : « **L'appareil est connecté sous le numéro <numéro_appareil>** »

Sélectionner un téléphone mobile dans la liste d'appareils

La commande « **Sélectionner appareil** » permet de sélectionner un téléphone mobile dans la liste des appareils afin d'établir une connexion Bluetooth.

Exemple de dialogue

Utilisateur : « **Sélectionner appareil** »

Sortie vocale : « **Veillez dire un numéro de appareil à sélectionner** »

Utilisateur : <numéro_appareil>

Sortie vocale : « **Souhaitez-vous sélectionner un numéro d'appareil <numéro_appareil> ?** »

Utilisateur : « **Oui** »

Sortie vocale : « **Souhaitez-vous coupler l'appareil ?** »

Utilisateur : « **Oui** »

Sortie vocale : « **Un moment. Le système recherche l'appareil sélectionné** »

Sortie vocale : « **Le numéro de l'appareil <num_disp> est sélectionné** »

Rétroaction vocale

L'Infotainment System répond ou commente chaque entrée vocale au moyen d'une sortie vocale adaptée à la situation.

Pour activer ou désactiver la sortie vocale, entrez « **Rétroaction vocale** » ou appuyez sur le bouton Ⓢ .

Téléphone

Remarques générales	95
Connexion	97
Connexion Bluetooth	99
Appel d'urgence	108
Fonctionnement	109
Téléphones mobiles et équipement radio C.B.	115

Remarques générales

Le portail de téléphone vous offre la possibilité d'avoir des conversations téléphoniques via un micro et des haut-parleurs dans le véhicule, ainsi que d'utiliser les fonctions les plus importantes de votre téléphone mobile par l'intermédiaire de l'Infotainment System du véhicule. Pour utiliser le portail de téléphone, le téléphone mobile doit être connecté à celui-ci via Bluetooth.

Le portail de téléphone peut être utilisé, au choix, avec la commande vocale.

Le téléphone mobile peut être utilisé avec une antenne externe sur le véhicule, s'il est inséré dans un adaptateur spécifique au téléphone.

Toutes les fonctions du portail de téléphone ne sont pas acceptées par tous les téléphones mobiles. Les fonctions téléphoniques disponibles dépendent du téléphone mobile correspondant et du fournisseur de services. Vous trouverez davantage d'informations sur le sujet dans les instructions d'utilisation de votre télé-

phone mobile ; vous pouvez également vous renseigner auprès de votre fournisseur de services.

Remarques importantes concernant l'utilisation et la sécurité routière

Attention

Les téléphones mobiles ont un effet sur votre environnement. C'est pourquoi des directives et règlements de sécurité ont été édictés. Vous devriez être familiarisé avec les directives applicables avant d'utiliser le téléphone.

⚠ Attention

L'utilisation de la fonction mains libres en roulant peut être dangereuse car votre concentration est réduite quand vous êtes au téléphone. Parquez votre véhicule avant d'utiliser la fonction mains libres. Suivez les réglementations du pays dans lequel vous vous trouvez à présent.

N'oubliez pas respecter les réglementations spéciales s'appliquant dans des zones particulières et éteignez toujours votre téléphone mobile si son utilisation est interdite, si le téléphone mobile provoque des interférences ou si une situation dangereuse peut survenir.

Bluetooth

Le portail de téléphone accepte Bluetooth Handsfree Profile V. 1.5 et est conforme au Bluetooth Special Interest Group (SIG).

Vous trouverez davantage d'informations à propos de ces spécifications sur Internet, à l'adresse

<http://qualweb.bluetooth.org>. En plus, le portail de téléphone accepte le SIM Access Profile (SAP).

Conformité EU R&TTE

CE 0700

Par le présent document, nous déclarons que le **Bluetooth System Transceiver** est conforme aux exigences fondamentales et aux autres dispositions applicables de la directive 1999/5/CE.

Utiliser la reconnaissance vocale

N'utilisez pas la reconnaissance vocale en cas d'urgence, car en situation de stress, votre voix peut changer et ne plus être reconnue de façon suffisante pour établir la connexion souhaitée rapidement.

Socle d'adaptateur spécifique au téléphone

Gardez les contacts du socle exempt de poussière et de saleté.

Recharger la batterie de téléphone

La batterie de téléphone est rechargée dès que le portail de téléphone est allumé et que le téléphone est inséré dans l'adaptateur spécifique.

Éléments de commande

Les éléments de commande spécifiques au téléphone les plus importants sont les suivants :

Bouton **PHONE** : ouvre le menu principal de téléphone.

Commandes au volant :

☎, 📞 : accepter l'appel, activer la reconnaissance vocale.

📵, ⏹ : refuser/mettre fin à l'appel, désactiver la reconnaissance vocale.

Le portail de téléphone peut être utilisé, au choix, via la reconnaissance vocale ➔ 90.

Connexion

Le portail de téléphone s'allume et s'éteint automatiquement via le contact. Lorsque le contact est coupé, vous pouvez allumer et éteindre le portail de téléphone via l'Infotainment System.

La liaison entre le téléphone mobile et le portail de téléphone peut être établie via Bluetooth. Pour cela, votre téléphone mobile doit disposer de la fonction Bluetooth.

Pour pouvoir établir une connexion Bluetooth, le portail de téléphone doit être allumé et Bluetooth doit être activé.

Pour obtenir des informations sur la fonction Bluetooth de votre téléphone mobile, veuillez consulter le guide d'utilisation de votre téléphone mobile.

Adaptateurs spécifiques au téléphone

Si vous utilisez un adaptateur spécifique au téléphone, le téléphone mobile fonctionne via l'antenne externe. L'adaptateur sert également de station de chargement.

Utilisez uniquement des adaptateurs agréés pour votre véhicule et votre téléphone mobile.

Téléphones mobiles avec interface de connexion sur la partie inférieure Installer l'adaptateur

Fixez l'adaptateur sur le socle.

Assurez-vous que les contacts sont correctement branchés.

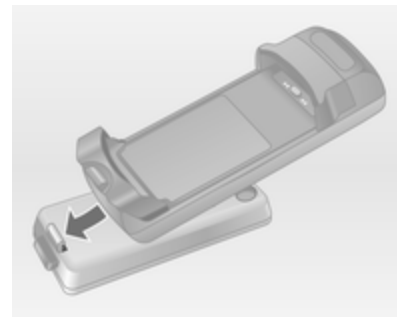

Insérez d'abord la partie frontale de l'adaptateur comme indiqué sur l'illustration ci-dessus.

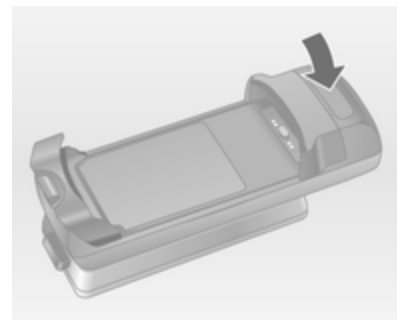

Insérez ensuite la face arrière.

Vous devez entendre un déclic lorsque l'adaptateur est fixé.

Pour le retirer, appuyez sur le bouton de déverrouillage du socle et soulevez la face arrière de l'adaptateur.

Insérer le téléphone mobile

Insérez le téléphone mobile dans l'adaptateur. Assurez-vous que les contacts sont correctement branchés.

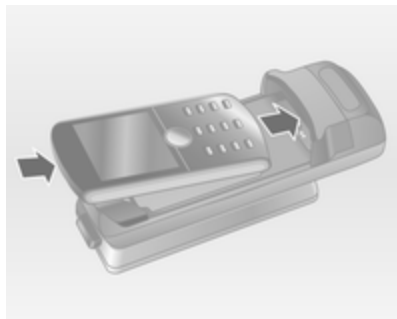

Insérez d'abord la partie inférieure comme indiqué sur l'illustration ci-dessus.

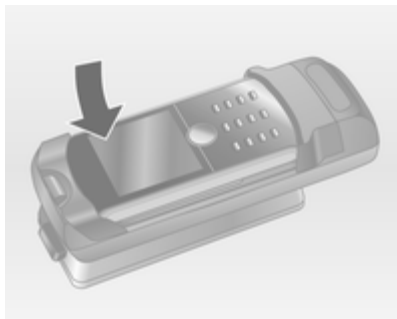

Insérez ensuite la partie supérieure. Vous devez entendre un déclic lorsque le téléphone mobile s'enclenche.

Pour le retirer, appuyez sur le bouton de déverrouillage de l'adaptateur et soulevez la partie supérieure du téléphone.

Téléphones mobiles avec interface de connexion sur le côté

Installer l'adaptateur

Fixez l'adaptateur sur le socle. Assurez-vous que les contacts sont correctement branchés.

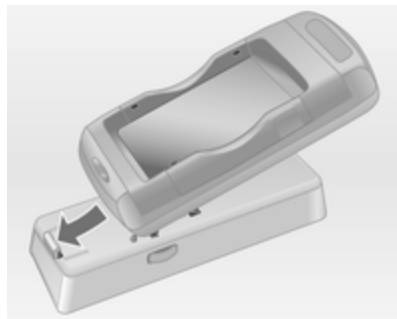

Insérez d'abord la partie frontale de l'adaptateur comme indiqué sur l'illustration ci-dessus.

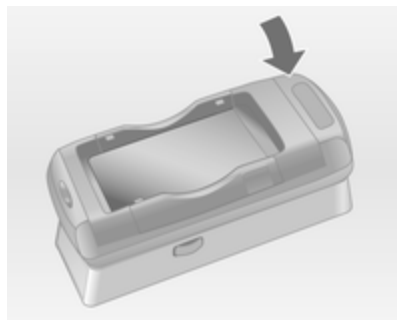

Insérez ensuite la face arrière.

Vous devez entendre un déclic lorsque l'adaptateur s'enclenche.

Pour le retirer, appuyez simultanément sur les boutons de déverrouillage de part et d'autre du socle.

Insérer le téléphone mobile

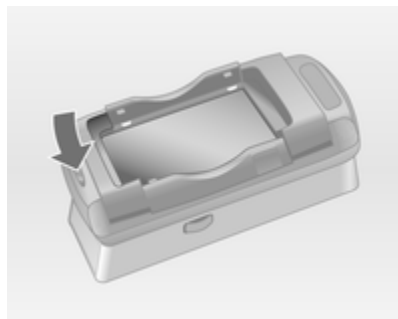

Si les consoles latérales de l'adaptateur sont dans la position fermée, appuyez sur le bouton près de la partie supérieure de l'adaptateur pour les ouvrir.



Avec les consoles de l'adaptateur ouvertes, insérez le téléphone mobile verticalement dans l'adaptateur comme indiqué sur l'illustration ci-dessus jusqu'à ce que les consoles latérales s'engagent.

Vous devez entendre un déclic lorsque le téléphone mobile s'enclenche.

Pour retirer le téléphone mobile, appuyez sur le bouton de déverrouillage de l'adaptateur et soulevez le téléphone mobile.

Connexion Bluetooth

Bluetooth est une norme radio de connexion sans fil entre, par exemple, un téléphone et d'autres appareils. Des données telles que le répertoire téléphonique, les listes d'appels, le nom de l'opérateur et l'intensité du champ peuvent être transférées. Les fonctionnalités peuvent être limitées en fonction du type de téléphone.

Pour pouvoir utiliser une connexion Bluetooth via le portail de téléphone, la fonction Bluetooth du téléphone mobile doit être activée et le téléphone mobile doit être rendu « visible ». À ce sujet, veuillez consulter les instructions d'utilisation du téléphone mobile.

CD 500 / DVD 800

Menu Bluetooth

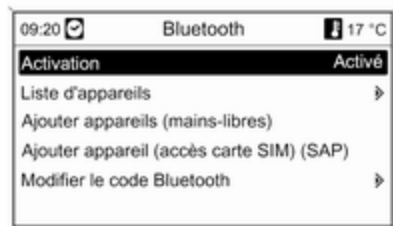

Appuyez sur la touche **CONFIG**.

Sélectionner **Réglages Téléphone**, puis **Bluetooth**.

Activer Bluetooth

Si la fonction Bluetooth du portail de téléphone est désactivée :

Réglez **Activation** à **Activé** et validez le message qui suit.

Liste d'appareils

Si un téléphone mobile est connecté pour la première fois au portail de téléphone via Bluetooth, le téléphone mobile est enregistré dans la liste des appareils.



Il est possible d'enregistrer jusqu'à 5 téléphones mobiles maximum dans la liste des appareils.

Connecter un téléphone mobile pour la première fois

Il existe deux options pour connecter un téléphone mobile au portail de téléphone : en l'ajoutant comme appareil mains libres ou en utilisant le SIM Access Profile (SAP).

Mode mains libres

Lorsque le téléphone mobile est ajouté en appareil mains libres, l'utilisateur peut passer ou recevoir des appels et utiliser d'autres fonctions via le portail de téléphone. Les fonctionnalités disponibles dépendent du type de téléphone mobile. Le téléphone mobile peut être utilisé comme d'habitude pendant qu'il est connecté au portail de téléphone.

Notez que la batterie de téléphone peut se décharger plus rapidement que d'ordinaire en cas de connexion Bluetooth pendant le fonctionnement normal du téléphone mobile.

Mode SAP

L'option SAP offre une large gamme de fonctionnalités, par exemple diverses options de sécurité et de messagerie, via le portail de téléphone. Les

fonctionnalités disponibles dépendent du fournisseur de services. De plus, le téléphone mobile fonctionne en stand-by en mode SAP. Seules la connexion Bluetooth et la carte SIM sont activées, permettant ainsi de réduire la consommation d'énergie sur le téléphone mobile connecté.

Connecter un téléphone mobile en appareil mains libres



Sélectionnez **Ajouter appareils (mains-libres)**. Le code Bluetooth à saisir dans le téléphone mobile s'affiche.

Le portail de téléphone peut maintenant être détecté par d'autres appareils Bluetooth.

Dès que le téléphone mobile a détecté le portail de téléphone, le code Bluetooth peut être saisi sur le téléphone mobile.



Dès que le portail de téléphone a détecté le téléphone mobile, l'établissement de la connexion peut être validé.

Le téléphone mobile est ajouté à la liste d'appareils et peut être utilisé via le portail de téléphone.

Modifier le code Bluetooth (en rapport avec le mode mains libres uniquement)

Lors de l'établissement de la première connexion Bluetooth avec le portail de téléphone, un code standard est affiché. Il peut être changé à tout moment. Pour des raisons de sécurité, un code à quatre chiffres choisis au hasard doit être utilisé pour associer les appareils.

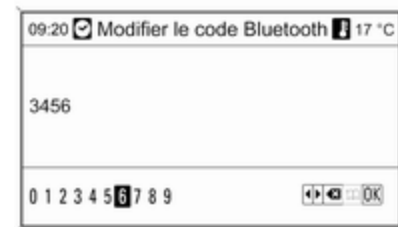

Sélectionnez **Modifier le code Bluetooth**. Dans le menu affiché, éditez le code Bluetooth actuel et confirmez le code modifié avec **OK**.

Connecter un téléphone mobile via SIM Access Profile (SAP)

Sélectionnez **Ajouter appareil SIM access (SAP)**. Le portail recherche les appareils disponibles et affiche la liste des appareils détectés.

Remarque

Le téléphone mobile doit avoir sa fonction Bluetooth activée et être réglé sur visible.

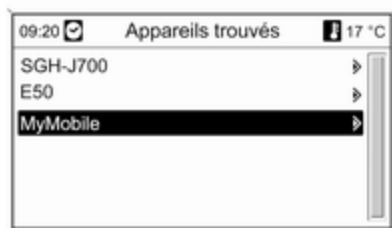

Sélectionnez le téléphone mobile souhaité dans la liste. L'invite de saisie du code SAP s'affiche sur l'écran de l'Infotainment contenant un code à 16 chiffres.



Saisissez le code SAP affiché dans le téléphone mobile (sans espaces). Le code PIN du téléphone mobile s'affiche sur l'écran de l'Infotainment.

Si la fonction **Saisie PIN** est activée, l'utilisateur devra saisir le code PIN de la carte SIM dans le téléphone mobile.

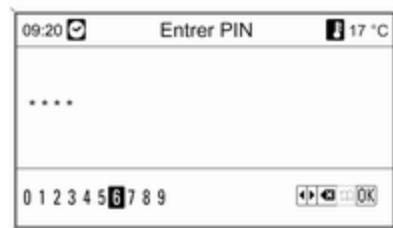

Saisissez le code PIN de la carte SIM du téléphone mobile. Le téléphone mobile est associé au portail de téléphone. Les services du fournisseur de services sont accessibles via le portail de téléphone.

Connexion d'un téléphone mobile enregistré dans la liste des appareils

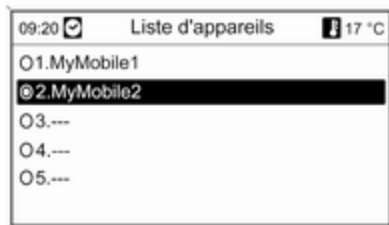

Choisissez le téléphone mobile souhaité, puis sélectionnez l'option **Sélectionner** dans le menu affiché.

Dès que le portail de téléphone a détecté le téléphone mobile, l'établissement de la connexion peut être validé.

Le téléphone mobile peut être utilisé via le portail de téléphone.

Enlever le téléphone mobile de la liste d'appareils

Sélectionnez le téléphone mobile souhaité dans la liste d'appareils. Dans le menu affiché, sélectionnez **Supprimer** et validez le message qui suit.

Régler les sonneries

Appuyez sur la touche **CONFIG**.

Sélectionner **Réglages Téléphone**, puis **Sonneries**.

Sélectionnez l'option souhaitée.

Régler un téléphone connecté

Il est possible de configurer divers réglages du téléphone mobile dans le menu **Réglages Téléphone** lorsque le téléphone est connecté via SAP.

Modifier les réglages de sécurité

Appuyez sur la touche **CONFIG**.

Sélectionner **Réglages Téléphone**, puis **Sécurité**.

La boîte de dialogue Sécurité s'affiche.

Activer/désactiver saisie PIN

Sélectionnez **Saisie PIN Activé** ou **Désactivé**.

Saisissez le code PIN de la carte SIM du téléphone mobile et validez.

Remarque

Cette option dépend de votre fournisseur de réseau spécifique.

Modifier le code PIN

Sélectionnez **Changer PIN**.

Saisissez le code PIN actuel. Saisissez le nouveau code PIN. Confirmez le nouveau code PIN et validez. Le code PIN a été modifié.

Configurer les services réseau

Sélectionner **Réglages Téléphone**, puis **Services réseau**. La boîte de dialogue Services réseau s'affiche.

Les options disponibles dépendent du fournisseur de services et du type de téléphone mobile.

- **Sélection de réseau** : choisir entre sélection de réseau automatique et manuelle.
- **Appel en attente** : activer ou désactiver appel en attente.

- **Renvoi d'appel** : sélectionner des options de renvoi en fonction de la situation.
- **Limitation d'appels** : configurer des options de limitation d'appels en fonction de la situation.

Vous trouverez davantage d'informations sur la configuration des services réseau dans les instructions d'utilisation de votre téléphone mobile ; vous pouvez également vous renseigner auprès de votre fournisseur de services.

Configurer numéro du centre SMS

Le numéro du centre SMS est un numéro de téléphone qui sert de passerelle pour la transmission de messages SMS entre les téléphones mobiles. Ce numéro est généralement prédéfini par le fournisseur de services.

Sélectionnez **Réglages Téléphone**, puis **Numéro du centre SMS** pour configurer le numéro du centre SMS. Au besoin, modifiez le numéro du centre SMS.

Restaurer les réglages par défaut du téléphone mobile

Sélectionner **Réglages Téléphone**, puis **Réglages par défaut**.

CD 300 / CD 400 / CDC 400

Menu Bluetooth

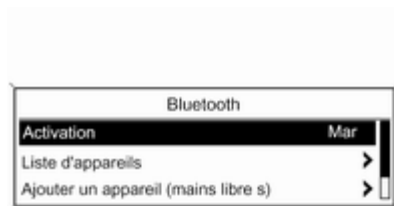

Appuyez sur le bouton **CONFIG**.

Sélectionner **Réglages téléphone**, puis **Bluetooth**.

Activer Bluetooth

Si la fonction Bluetooth du portail de téléphone est désactivée : réglez **Bluetooth** à **Mar** et validez le message qui suit.

Liste d'appareils

Si un téléphone mobile est connecté pour la première fois au portail de téléphone via Bluetooth, le téléphone mobile est enregistré dans la liste des appareils.



Il est possible d'enregistrer jusqu'à 5 téléphones mobiles maximum dans la liste des appareils.

Connecter un téléphone mobile pour la première fois

Il existe deux options pour connecter un téléphone mobile au portail de téléphone : en l'ajoutant comme appareil mains libres ou en utilisant le SIM Access Profile (SAP).

Mode mains libres

Lorsque le téléphone mobile est ajouté en appareil mains libres, l'utilisateur peut passer ou recevoir des appels et utiliser d'autres fonctions via le portail de téléphone. Les fonctionnalités disponibles dépendent du type de téléphone mobile. Le téléphone mobile peut être utilisé comme d'habitude pendant qu'il est connecté au portail de téléphone. Notez que la batterie de téléphone peut se décharger plus rapidement que d'ordinaire en cas de connexion Bluetooth pendant le fonctionnement normal du téléphone mobile.

Mode SAP

L'option SAP offre une large gamme de fonctionnalités, par exemple diverses options de sécurité et de messagerie, via le portail de téléphone. Les

fonctionnalités disponibles dépendent du fournisseur de services. De plus, le téléphone mobile fonctionne en stand-by en mode SAP. Seules la connexion Bluetooth et la carte SIM sont activées, permettant ainsi de réduire la consommation d'énergie sur le téléphone mobile connecté.

Connecter un téléphone mobile en appareil mains libres

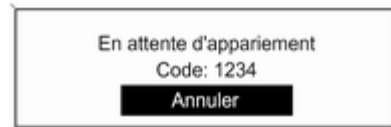

Sélectionnez **Ajouter un appareil (mains libres)**. Le code Bluetooth à saisir dans le téléphone mobile s'affiche.

Le portail de téléphone peut maintenant être détecté par d'autres appareils Bluetooth.

Dès que le téléphone mobile a détecté le portail de téléphone, le code Bluetooth peut être saisi dans le téléphone mobile.

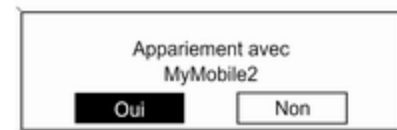

Dès que le portail de téléphone a détecté le téléphone mobile, l'établissement de la connexion peut être validé.

Le téléphone mobile est ajouté à la liste d'appareils et peut être utilisé via le portail de téléphone.

Modifier le code Bluetooth

(en rapport avec le mode mains libres uniquement)

Lors de l'établissement de la première connexion Bluetooth avec le portail de téléphone, un code standard est affiché. Il peut être changé à tout moment. Pour des raisons de sécurité, un code à quatre chiffres choisis au hasard doit être utilisé pour associer les appareils.

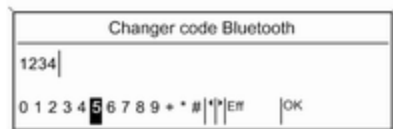

Sélectionnez **Changer code Bluetooth**. Dans le menu affiché, éditez le code Bluetooth actuel et confirmez le code modifié avec **OK**.

Connecter un téléphone mobile via SIM Access Profile (SAP)

(uniquement CD 400 / CDC 400)

Sélectionnez **Ajouter un appareil d'accès SIM**.

Le portail de téléphone recherche les appareils disponibles et affiche la liste des appareils détectés.

Remarque

Le téléphone mobile doit avoir sa fonction Bluetooth activée et être réglé sur visible.



Sélectionnez le téléphone mobile souhaité dans la liste. L'invite de saisie du code SAP s'affiche sur l'écran de l'Infotainment contenant un code à 16 chiffres.



Saisissez le code SAP affiché dans le téléphone mobile (sans espaces). Le code PIN du téléphone mobile s'affiche sur l'écran de l'Infotainment.

Si la fonction **Demande PIN** est activée, l'utilisateur devra saisir le code PIN de la carte SIM dans le téléphone mobile.

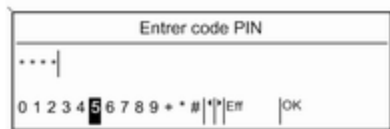

Saisissez le code PIN de la carte SIM du téléphone mobile. Le téléphone mobile est associé au portail de téléphone. Les services du fournisseur de services sont accessibles via le portail de téléphone.

Connexion d'un téléphone mobile enregistré dans la liste des appareils

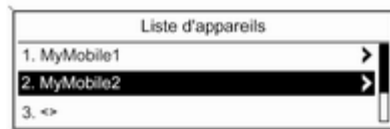

Choisissez le téléphone mobile souhaité, puis sélectionnez l'option **Choisir** dans le menu affiché.

Dès que le portail de téléphone a détecté le téléphone mobile, l'établissement de la connexion peut être validé. Le téléphone mobile peut être utilisé via le portail de téléphone.

Enlever le téléphone mobile de la liste d'appareils

Sélectionnez le téléphone mobile souhaité dans la liste d'appareils. Dans le menu affiché, sélectionnez **Supprimer** et validez le message qui suit.

Régler les sonneries

Appuyez sur le bouton **CONFIG**.

Sélectionner **Réglages téléphone**, puis **Tonalité**.

Sélectionnez l'option souhaitée.

Régler un téléphone connecté

Il est possible de configurer divers réglages du téléphone mobile dans le menu **Réglages téléphone** lorsque le téléphone est connecté via SAP.

Modifier les réglages de sécurité

Appuyez sur la touche **CONFIG**.

Sélectionner **Réglages téléphone**, puis **Réglages sécurité**.

La boîte de dialogue Sécurité s'affiche.

Activer/désactiver saisie PIN

Sélectionnez **Demande PIN Mar** ou **Arrêt**.

Saisissez le code PIN de la carte SIM du téléphone mobile et validez.

Remarque

Cette option dépend de votre fournisseur de réseau spécifique.

Modifier le code PIN

Sélectionnez **Changer code PIN**.

Saisissez le code PIN actuel. Saisissez le nouveau code PIN. Confirmez le nouveau code PIN et validez. Le code PIN a été modifié.

Configurer les services réseau

Sélectionner **Réglages téléphone**, puis **Services réseau**. La boîte de dialogue Services réseau s'affiche.

Les options disponibles dépendent du fournisseur de services et du type de téléphone mobile.

- **Choix de réseaux** : choisir entre sélection de réseau automatique et manuelle.
- **Appel en attente** : activer ou désactiver appel en attente.

- **Appel transféré** : sélectionner des options de renvoi en fonction de la situation.
- **Blocage d'appels** : configurer des options de limitation d'appels en fonction de la situation.

Vous trouverez davantage d'informations sur la configuration des services réseau dans les instructions d'utilisation de votre téléphone mobile ; vous pouvez également vous renseigner auprès de votre fournisseur de services.

Configurer numéro du centre SMS

Le numéro du centre SMS est un numéro de téléphone qui sert de passerelle pour la transmission de messages SMS entre les téléphones mobiles. Ce numéro est généralement prédéfini par le fournisseur de services.

Sélectionnez **Réglages téléphone**, puis **Numéro de centre SMS** pour configurer le numéro du centre SMS. Au besoin, modifiez le numéro du centre SMS.

Restaurer les réglages par défaut du téléphone mobile

Sélectionner **Réglages téléphone**, puis **Restaurer réglages par défaut**.

Appel d'urgence

Attention

L'établissement de la connexion ne peut pas être garanti dans toutes les situations. Pour cette raison, vous ne devez pas compter exclusivement sur un téléphone mobile pour une communication d'une importance capitale (par exemple une urgence médicale).

Sur certains réseaux, il peut être nécessaire d'insérer correctement une carte SIM valable dans le téléphone mobile.

⚠ Attention

Gardez à l'esprit que vous pouvez effectuer et recevoir des appels avec le téléphone mobile, si la zone couverte bénéficie d'un signal suffisamment fort. Dans certains cas, il n'est pas possible d'effectuer des appels d'urgence sur tous les réseaux de téléphonie mobile ; il peut arriver qu'ils ne puissent pas être effectués quand certaines fonctions du réseau et/ou du téléphone sont activées. Votre opérateur local de téléphonie pourra vous renseigner.

Le numéro d'appel d'urgence peut être différent selon la région et le pays. Prière de vous informer au préalable sur le numéro d'appel d'urgence à utiliser dans la région traversée.

Passer un appel d'urgence

Composez le numéro d'appel d'urgence (p. ex. **112**).

La connexion téléphonique avec le centre d'appel d'urgence est établie.

Répondez aux questions du personnel de service concernant votre urgence.

⚠ Attention

Ne mettez pas fin à la conversation tant que le centre de secours ne vous l'a pas demandé.

Fonctionnement**Introduction**

Une fois qu'une connexion a été établie via Bluetooth entre votre téléphone mobile et l'Infotainment System, vous pouvez utiliser la plupart des fonctions de votre téléphone mobile via l'Infotainment System.

Via l'Infotainment System, vous pouvez, p. ex., établir une connexion avec les numéros de téléphone enregistrés dans votre téléphone mobile ou modifier les numéros de téléphone.

Remarque

En mode mains libres, l'utilisation du téléphone mobile continue à être possible, p. ex. pour prendre un appel ou régler le volume.

Après l'établissement d'une connexion entre le téléphone mobile et l'Infotainment System, les données du téléphone sont transmises à l'Infotainment System. Selon le modèle de téléphone, ce transfert peut durer quelques temps. Pendant cette durée, les possibilités d'utilisation du téléphone mobile via l'Infotainment System sont limitées.

Tous les téléphones ne sont pas compatibles avec toutes les fonctions du portail de téléphone. Par conséquent, les fonctions décrites peuvent être différentes de celles disponibles avec ces téléphones. Pour davantage d'informations, veuillez consulter les instructions de l'adaptateur spécifique au téléphone.

CD 500 / DVD 800

Réglage du volume du kit mains libres

Tournez le bouton  de l'Infotainment System ou appuyez sur les boutons + / - au volant.

Composer un numéro de téléphone

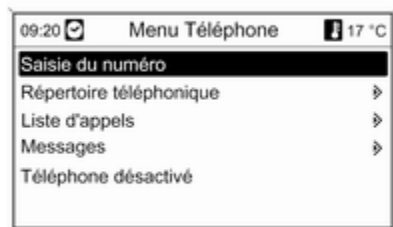

Lorsque le menu principal de téléphone est actif, appuyez sur le bouton multifonction pour ouvrir **Menu Téléphone**.

Le menu offre plusieurs options pour composer des numéros de téléphone, utiliser le répertoire téléphonique et des listes d'appels, afficher et éditer des messages.

La commande **Téléphone désactivé** permet de désactiver le téléphone connecté du portail de téléphone.

Saisir un numéro manuellement

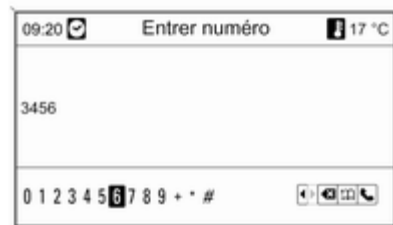

Sélectionnez **Saisie du numéro**, puis saisissez la série de chiffres souhaitée.

Sélectionnez  pour lancer le processus d'appel.

Sélectionnez  pour ouvrir le menu répertoire téléphonique.

Répertoire téléphonique

Après l'établissement de la connexion, le répertoire téléphonique est comparé au répertoire qui se trouve dans la mémoire temporaire, à condition qu'il s'agisse de la même carte SIM ou du même téléphone. Pendant cette durée, les nouvelles entrées ne sont pas affichées.

Si la carte SIM ou le téléphone sont différents, le répertoire téléphonique est rechargé. Selon le modèle de téléphone, cette procédure peut durer quelques minutes.

Sélectionner un numéro de téléphone dans le répertoire téléphonique

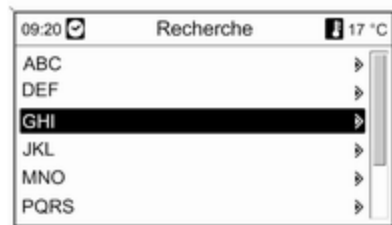

Sélectionnez **Répertoire téléphonique**.

Dans le menu **Recherche**, sélectionnez les premières lettres qui vous permettront de présélectionner les entrées du répertoire téléphonique que vous souhaitez afficher.

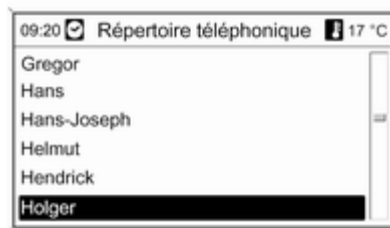

Après cette présélection, sélectionnez l'entrée souhaitée dans le répertoire téléphonique pour afficher les numéros enregistrés sous cette entrée.

Sélectionnez le numéro souhaité pour lancer le processus d'appel.

Listes d'appels

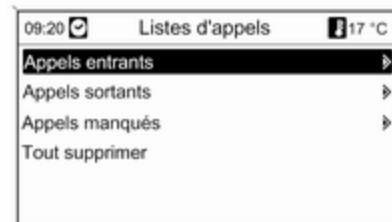

Via le menu **Listes d'appels**, il est possible de visualiser les appels entrants, sortants et manqués, et de composer les numéros correspondants. Il est également possible de supprimer les listes dans ce menu.

Pour lancer le processus d'appel : sélectionnez la liste d'appels souhaitée, une entrée dans la liste d'appels, puis le numéro de téléphone souhaité.

Fonctions de messagerie

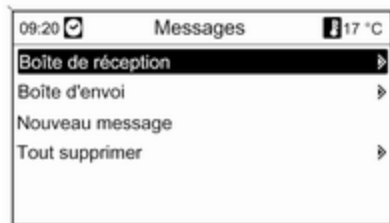

Lorsque le téléphone mobile est associé à l'aide du mode SAP, il est possible de visualiser, de composer et d'envoyer des messages via le portail de téléphone. Il est également possible de supprimer les messages dans ce menu.

Sélectionnez **Boîte de réception** pour visualiser les messages.

Sélectionnez **Boîte d'envoi** pour envoyer les messages.

Sélectionnez **Nouveau message** pour saisir un message.

Remarque

Les messages sont limités à 70 caractères.

Appel entrant

Lorsqu'un appel entrant survient, un menu s'affiche vous demandant d'accepter ou de refuser l'appel.

Sélectionnez l'option souhaitée.

Fonctions disponibles pendant la conversation téléphonique

Si vous êtes en conversation téléphonique, appuyez sur le bouton multifonction pour ouvrir un sous-menu.

Différentes options sont disponibles, selon la situation et les fonctionnalités du téléphone mobile :

- **Raccrocher** : déconnecter la connexion téléphonique.
- **Appeler numéro** : saisir un numéro de téléphone pour passer un deuxième appel téléphonique ou effectuer un DTMF (numérotation au clavier), p. ex. pour une messagerie vocale ou un service bancaire téléphonique.

- **Couper l'appel** : interrompre la connexion d'un participant au cours d'une conférence téléphonique.

- **Fusionner les appels** : fusionner deux appels lorsqu'il y a plusieurs appels actifs.

- **Basculer les appels** : passer d'un appel à l'autre s'il y a plusieurs appels.

- **Mute appel** : mettre un appel en mode silencieux.

Remarque

Si le contact est coupé au cours d'un appel téléphonique, la connexion reste établie jusqu'à la fin de l'appel.

CD 300 / CDC 400**Réglage du volume du kit mains libres**

Tournez le bouton \odot de l'Infotainment System ou appuyez sur les boutons + / - au volant.

Composer un numéro de téléphone



Lorsque le menu principal de téléphone est actif, appuyez sur le bouton multifonction pour ouvrir le menu de téléphone correspondant.

Le menu offre plusieurs options pour composer des numéros de téléphone, utiliser le répertoire téléphonique et des listes d'appels, afficher et éditer des messages.

La commande **Téléphone désactivé** permet de désactiver le téléphone connecté du portail de téléphone.

Saisir un numéro manuellement

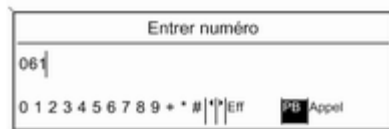

Sélectionnez **Entrer numéro**, puis saisissez la série de chiffres souhaitée. Sélectionnez **Appel** pour lancer le processus d'appel.

Vous pouvez ouvrir le répertoire téléphonique en sélectionnant **PB**.

Répertoire téléphonique

Après l'établissement de la connexion, le répertoire téléphonique est comparé au répertoire qui se trouve dans la mémoire temporaire, à condition qu'il s'agisse de la même carte

SIM ou du même téléphone. Pendant cette durée, les nouvelles entrées ne sont pas affichées.

Si la carte SIM ou le téléphone sont différents, le répertoire téléphonique est rechargé. Selon le modèle de téléphone, cette procédure peut durer quelques minutes.

Sélectionner un numéro de téléphone dans le répertoire téléphonique

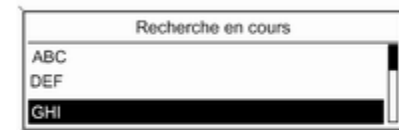

Sélectionnez **Carnet d'adresses**.

Dans le menu affiché, sélectionnez les premières lettres qui vous permettront de présélectionner les entrées du répertoire téléphonique que vous souhaitez afficher.

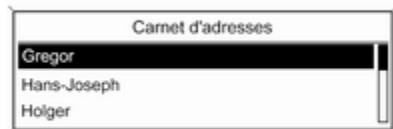

Après cette présélection, sélectionnez l'entrée souhaitée dans le répertoire téléphonique pour afficher les numéros enregistrés sous cette entrée.

Sélectionnez le numéro souhaité pour lancer le processus d'appel.

Listes d'appels

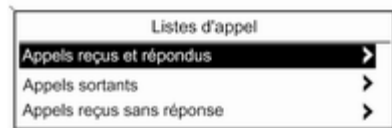

Via le menu **Listes d'appel**, l'utilisateur peut visualiser les appels entrants, sortants et manqués, et composer les numéros correspondants. Pour lancer le processus d'appel : sélectionnez la liste d'appels souhaitée, une entrée dans la liste d'appels, puis le numéro de téléphone souhaité.

Fonctions de messagerie

(uniquement CD 400 / CDC 400)



Lorsque le téléphone mobile est associé à l'aide du mode SAP, l'utilisateur peut visualiser, composer et envoyer des messages via le portail de téléphone. Il est également possible de supprimer les messages dans ce menu.

Sélectionnez **Boîte de réception** pour visualiser les messages.

Sélectionnez **Boîte d'envoi** pour envoyer les messages.

Sélectionnez **Écrire un nouveau message** pour saisir un message.

Remarque

Les messages sont limités à 70 caractères.

Appel entrant

Lorsqu'un appel entrant survient, un menu s'affiche afin de pouvoir accepter ou refuser l'appel.

Sélectionnez l'option souhaitée.

Fonctions disponibles pendant la conversation téléphonique

En cours de conversation, appuyez sur le bouton multifonction pour ouvrir un sous-menu.

Différentes options sont disponibles, selon la situation et les fonctionnalités du téléphone mobile :

- **Raccrocher** : déconnecter la connexion téléphonique.
- **Appeler numéro** : saisir un numéro de téléphone pour passer un deuxième appel téléphonique ou effectuer un DTMF (numérotation au clavier), par exemple pour une messagerie vocale ou un service bancaire téléphonique.

- **Détacher appel** : interrompre la connexion d'un participant au cours d'une conférence téléphonique.
- **Combiner appels** : fusionner deux appels lorsqu'il y a plusieurs appels actifs.
- **Permuter appels** : passer d'un appel à l'autre s'il y a plusieurs appels.
- **Appel en sourdine** : mettre un appel en mode silencieux.

Téléphones mobiles et équipement radio C.B.**Instructions de montage et d'utilisation**

Lors du montage et de l'utilisation d'un téléphone mobile, il est impératif de respecter les instructions de montage spécifiques au véhicule ainsi que les instructions d'utilisation du fabricant du téléphone et du dispositif mains libres. Sinon, l'homologation du véhicule peut être annulée (directive européenne 95/54/CE).

Recommandations pour un fonctionnement sans problèmes :

- Antenne extérieure montée correctement, ce qui assure une portée maximale ;
- Puissance d'émission maximale de 10 watts ;
- Installation du téléphone à un endroit approprié ; respecter les instructions correspondantes dans le Manuel d'utilisation, chapitre **Systèmes d'airbags**.

Demander conseil sur les endroits de montage prévus pour l'antenne extérieure et le support ainsi que sur l'utilisation d'appareils dont la puissance d'émission est supérieure à 10 watts.

L'utilisation d'un dispositif mains libres sans antenne extérieure pour des téléphones aux standards GSM 900/1800/1900 et UMTS est uniquement permise quand la puissance d'émission maximale du téléphone mobile ne dépasse pas 2 watts pour les GSM 900 et 1 watt pour les autres.

Pour des raisons de sécurité, nous vous recommandons de ne pas téléphoner en conduisant. Même l'usage de dispositifs mains-libres peut vous distraire du trafic.

Attention

L'utilisation d'appareils radio et de téléphones mobiles qui ne correspondent pas aux standards de téléphones mobiles mentionnés ci-dessus n'est autorisée qu'avec une antenne appliquée à l'extérieur du véhicule.

Avertissement

Si les instructions mentionnées ci-dessus ne sont pas respectées, les téléphones mobiles et appareils radio peuvent entraîner, en cas de fonctionnement à l'intérieur de l'habitacle sans antenne extérieure, des défaillances de l'électronique du véhicule.

Index alphabétique

A

Activation de la reconnaissance vocale.....	90
Activer la radio.....	30
Activer le lecteur de CD/DVD.....	49
Activer le système de navigation..	64
Adaptateur de téléphone.....	97
Adaptateur de téléphone mobile..	97
Adaptateur spécifique au téléphone.....	97
Allumer/éteindre l'Infotainment System.....	16
Annonces sur la circulation.....	27
Aperçu des symboles	86
Appel d'urgence.....	108

B

Bluetooth.....	95
Bouton BACK.....	18
Bouton multifonction.....	18

C

Choisir la gamme d'ondes.....	30
Commande du téléphone.....	90
Commandes de base.....	18
Configurer le DAB.....	43
Configurer le RDS.....	39
Connexion.....	97
Connexion Bluetooth.....	99

D

DAB.....	43
Digital Audio Broadcasting.....	43

E

Ecouter une source audio.....	59
Enhanced Other Networks.....	39
Enregistrer des stations.....	31, 32
EON.....	39

F

Fonction antivol	4
Fonctionnement.....	
.....	16, 30, 49, 55, 64, 109

G

Guidage.....	76, 84
Guidage dynamique.....	84

L

Lancer une lecture CD/DVD.....	49
Listes d'enregistrement automatique.....	31
Listes de favoris.....	32

M

Menus de bandes de fréquences..	34
Mise à jour des listes de stations..	34
Mode mains libres.....	99, 109
Mode SAP.....	99, 109
Mode silencieux.....	16

P

Paramètres de tonalité.....	23
Paramètres de volume.....	27
Personnalisation.....	28

R

Radio Data System (RDS)	39
RDS.....	39
Recharger la batterie de téléphone.....	95
Recherche de stations.....	30
Reconnaissance vocale.....	90
Récupérer des stations.....	31, 32
Régionalisation.....	39
Réglage du volume.....	16
Réglage du volume de la navigation.....	64
Remarques générales.....	
.....	2, 47, 55, 57, 62, 90, 95

S

Saisie de la destination	67
SIM Access Profile (SAP).....	99, 109

T

Téléphones mobiles et équipement radio C.B.	115
---	-----

U

Utilisation de l'entrée AUX.....	55
Utilisation de l'Infotainment System.....	16
Utilisation de la prise USB.....	57
Utilisation de la radio.....	30
Utilisation de menu.....	18
Utilisation du carnet d'adresses....	75
Utilisation du lecteur CD/DVD.....	49
Utilisation du système de navigation.....	64

V

Volume compensé par rapport à la vitesse.....	16
Volume pour la sortie vocale.....	90
Vue d'ensemble des éléments de commande.....	6

