

---

# Sommaire

Introduction .....	2
En bref .....	6
Clés, portes et vitres .....	19
Sièges, systèmes de sécurité .....	36
Rangement .....	50
Instruments et commandes .....	59
Éclairage .....	79
Climatisation .....	84
Conduite et utilisation .....	88
Soins du véhicule .....	105
Service et maintenance .....	144
Caractéristiques techniques .....	148
Informations au client .....	163
Index alphabétique .....	166

## Introduction

Carburants

Désignation

Huile moteur

Qualité

Viscosité

Pression de gonflage des pneus

Monte

avant

arrière

Pneus été

Pneus d'hiver

Poids

Poids total autorisé

- Poids à vide du modèle de base

- Poids supplémentaire

- Accessoire lourd

= Chargement

## Caractéristiques spécifiques du véhicule

Veillez inscrire les données de votre véhicule à la page précédente afin de les garder facilement accessibles. Ces informations figurent aux chapitres « Entretien et maintenance » et « Caractéristiques techniques » ainsi que sur la plaquette signalétique.

## Introduction

Votre véhicule associe technologie avancée, sécurité, écologie et économie.

Le présent Manuel d'utilisation contient toutes les informations qui vous seront nécessaires pour conduire votre véhicule efficacement et en toute sécurité.

Informez les occupants du véhicule des risques éventuels d'accident et de blessure dus à une mauvaise utilisation.

Vous devez toujours vous plier aux lois et réglementations en vigueur dans le pays dans lequel vous vous

trouvez. Ces lois peuvent différer des informations contenues dans ce Manuel d'utilisation.

Quand il est indiqué de prendre contact avec un atelier, nous vous recommandons de chercher un Réparateur Agréé Opel.

Les Réparateurs Agréés Opel offrent un service de première qualité à des prix raisonnables. Le personnel expérimenté formé par Opel travaille selon les prescriptions spécifiques d'Opel.

La documentation destinée au client doit toujours être conservée à portée de main, dans le véhicule.

## Utilisation de ce manuel

■ Le présent manuel décrit toutes les options et fonctions disponibles pour ce modèle. **Certaines descriptions, notamment celles des fonctions de menu et d'affichage, peuvent ne pas s'appliquer à votre véhicule en raison des variantes de modèle, de spécifications propres à votre pays, à des accessoires ou des équipements spéciaux.**

- Vous trouverez un premier aperçu dans le chapitre « En bref ».
- Le sommaire situé au début de ce manuel et à chaque chapitre indique où se trouvent les informations.
- L'index vous permet de rechercher des informations spécifiques.
- Le présent Manuel d'utilisation montre des véhicules avec direction à gauche. L'utilisation de véhicules avec direction à droite est similaire.
- Le Manuel d'utilisation reprend les désignations de moteur utilisées en usine. Les désignations de vente correspondantes se trouvent dans le chapitre « Caractéristiques techniques ».
- Les indications de direction, telles que à gauche, à droite ou vers l'avant et vers l'arrière, sont toujours données par rapport au sens de la marche.
- Il se peut que les informations des écrans de votre véhicule ne s'affichent pas dans votre langue.

- Dans ce manuel, tous les messages affichés et les mentions à l'intérieur de l'habitacle sont écrits en caractères **gras**.

## Danger, attention et avertissement

### Danger

Les paragraphes accompagnés de la mention  **Danger** fournissent des informations concernant un risque de blessure mortelle. Ignorer ces informations peut entraîner un danger de mort.



### Attention

Les paragraphes accompagnés de la mention  **Attention** fournissent des informations concernant un risque d'accident ou de blessure. Ignorer ces informations peut entraîner des blessures.

### Avertissement

Les paragraphes accompagnés de la mention **Avertissement** fournissent des informations concernant un risque de dégradation du véhicule. Ignorer cette information peut entraîner une dégradation du véhicule.

## Symboles

Les références à une page sont marquées d'un symbole .  signifie « voir page ».

Bonne route !

**Adam Opel GmbH**





## En bref

### Informations pour un premier déplacement

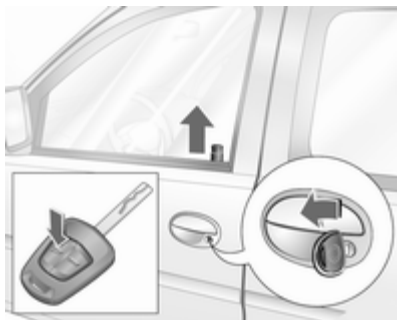
#### Déverrouillage du véhicule



Tourner la clé vers l'avant dans la serrure de la porte du conducteur ou appuyer sur le bouton  pour déverrouiller les portes. Ouvrir les portes en tirant les poignées.

Pour déverrouiller les portes à battant, tourner la clé en position verticale ou appuyer sur le bouton . La télécommande radio déverrouillera uniquement les portes à battant si la fente de clé est en position verticale.

Pour ouvrir la porte à battant droite, tirer sur la poignée. Pour ouvrir la porte à battant gauche, tirer sur la poignée de l'intérieur.

## Déverrouillage du hayon



Pour déverrouiller le hayon, tourner la clé en position horizontale ou appuyer sur le bouton . La télécommande radio déverrouillera uniquement le hayon si la fente de clé est en position horizontale.

Pour ouvrir le hayon, appuyer sur le bouton.

Télécommande radio ⇨ 20, verrouillage central ⇨ 21, Portes coulissantes ⇨ 26, Coffre ⇨ 27.

## Réglage des sièges

### Position du siège

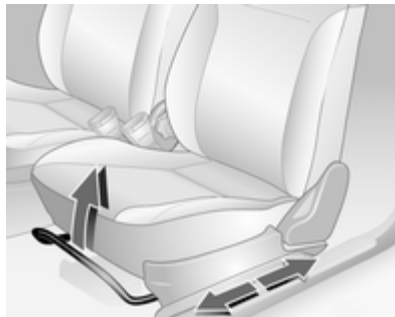

Tirer la poignée, déplacer le siège et relâcher la poignée. Déplacer le siège jusqu'à ce qu'il s'engage.

Réglage des sièges ⇨ 38, position du siège ⇨ 37.

### Danger

Ne pas s'asseoir à moins de 25 cm du volant afin de permettre un déploiement sûr de l'airbag.

## Dossiers de siège

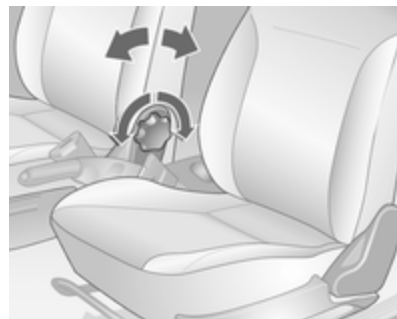

Tourner la molette. Ne pas s'appuyer sur le dossier pendant le réglage.

Réglage des sièges ⇨ 38, position du siège ⇨ 37, rabattement du dossier du siège passager avant ⇨ 39.

### Hauteur de siège

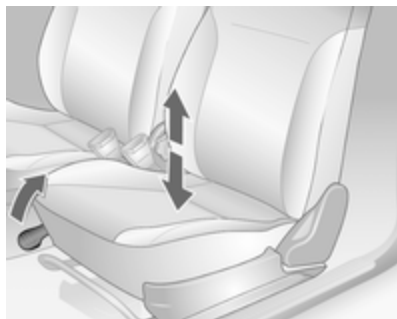

Tirer le levier vers le haut et soulager la surface du siège ou abaisser le siège avec le poids du corps.

Sièges ⇨ 38, position du siège ⇨ 37.

### Réglage des appuis-tête



Le basculer vers l'avant et régler la hauteur en le maintenant dans cette position et le relâcher.

Appuis-tête ⇨ 36.

### Ceinture de sécurité



Tirer la ceinture de sécurité et l'enclencher dans la serrure de ceinture. La ceinture de sécurité ne doit pas être vrillée et doit être placée près du corps. Le dossier ne doit pas être incliné trop en arrière (environ 25° maximum).

Pour détacher la ceinture, appuyer sur le bouton rouge de la serrure.

Ceintures de sécurité ⇨ 40, système d'airbags ⇨ 42, position de siège ⇨ 37.



## Réglage des rétroviseurs

### Rétroviseur intérieur



Pivoter la manette sous le rétroviseur pour réduire l'éblouissement.

Rétroviseur intérieur ⇨ 32.

### Rétroviseurs extérieurs

#### Réglage manuel



Régler manuellement le rétroviseur extérieur avec la poignée.

#### Réglage électrique

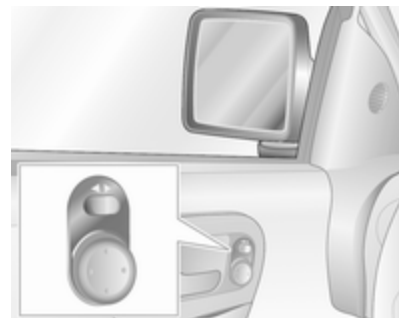

Sélectionner tout d'abord le rétroviseur extérieur correspondant avec le commutateur à bascule et régler avec le commutateur à quatre positions.

Réglage électrique ⇨ 31, rétroviseurs extérieurs convexes ⇨ 31, rabattre les rétroviseurs extérieurs ⇨ 32, rétroviseurs extérieurs chauffants ⇨ 32.

## Réglage du volant

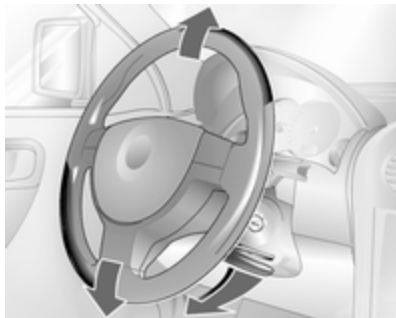

Débloquer le levier, régler la hauteur puis bloquer le levier et vérifier qu'il est bien verrouillé. Ne régler le volant que lorsque le véhicule est arrêté et la direction débloquée.

Système d'airbags ⇨ 42, positions d'allumage ⇨ 89.

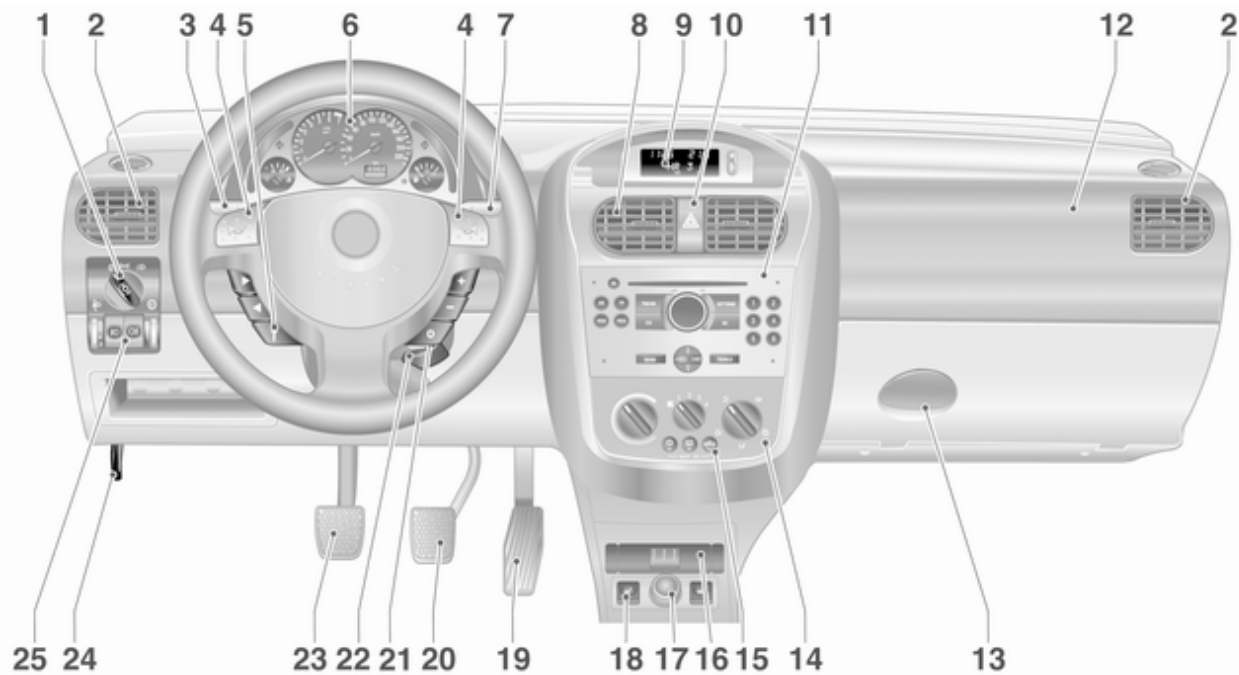

## Vue d'ensemble du tableau de bord

1	Commutateur d'éclairage	79
2	Bouches d'aération latérales	86
3	Clignotants de changement de direction et de file, appel de phares, feux de croisement et feux de route	81
4	Avertisseur sonore	60
5	Commandes au volant	59
6	Instruments	64
7	Essuie-glace avant, lave-glace avant	60
8	Bouches d'aération centrales	86
9	Affichage d'informations	74
10	Feux de détresse LED pour le système antivol	28
11	Infotainment System	11
12	Airbag pour passager avant	43

13	Boîte à gants	50
14	Système de chauffage et de ventilation	84
15	Système de climatisation Lunette arrière chauffante	85 35
16	Cendriers	63
17	Allume-cigares Prise de courant	63 62
18	Chauffage de siège Sélecteur de carburant (gaz naturel / essence)	39 66
19	Pédale d'accélérateur	88
20	Pédale de frein	97
21	Serrure de contact avec blocage de la direction	89
22	Réglage du volant	59
23	Pédale d'embrayage	88
24	Poignée de déverrouillage du capot moteur	107
25	Réglage de la portée d'éclairage Phares antibrouillard Feu antibrouillard arrière Éclairage des instruments	80 81 81 82

## Éclairage extérieur



Tourner le commutateur d'éclairage

**0** = Arrêt

**D** = Feux de position

**D** = Phares.

Appuyer sur le commutateur d'éclairage.

**D** = Éclairage de courtoisie

Appuyer sur la touche

**D** = Phares antibrouillard

**D** = Feu antibrouillard arrière

Éclairage ↷ 79.

### Appel de phares, feux de route et feux de croisement

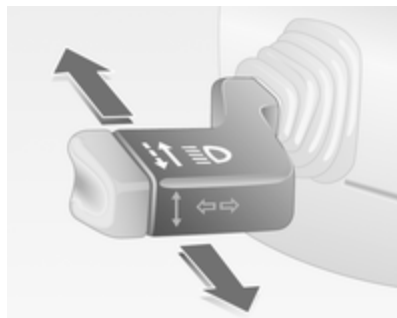

appel de phares = tirer la manette  
 feux de route = pousser la manette  
 feux de croisement = pousser à nouveau la manette vers l'avant

Feux de route ⇨ 79, appels de phares ⇨ 80.

### Clignotants de changement de direction et de file

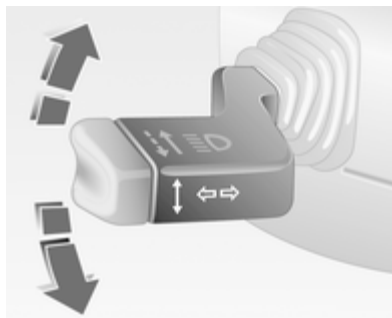

à droite = manette vers le haut  
 à gauche = manette vers le bas

Clignotants de changement de direction et de file ⇨ 81.

### Feux de détresse

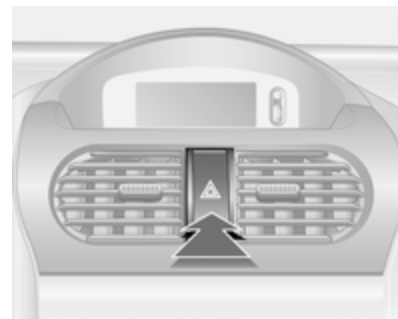

Actionnement avec le bouton ▲.

Feux de détresse ⇨ 80.

## Avertisseur sonore

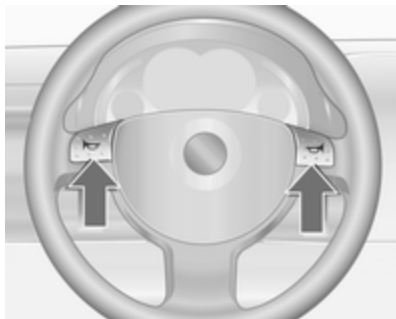

Appuyer sur .

## Essuie-glaces et lave-glaces

### Essuie-glace avant



- = rapide
- - = lent
- - = intermittent
- = arrêt

Essuie-glace avant ⇨ 60, remplacement des balais ⇨ 111.

### Lave-glace avant



Tirer la manette.

Lave-glace avant ⇨ 60, liquide de lave-glace ⇨ 109.

## Essuie-glace et lave-glace de lunette arrière





- Essuie-glace en marche = pousser la manette
- Essuie-glace à l'arrêt = tirer la manette
- Lavage = Maintenir le levier appuyé à fond vers l'avant

Essuie-glace et lave-glace de lunette arrière ↪ 61, remplacement des brosses d'essuie-glace ↪ 111, liquide de lave-glace ↪ 109.

## Climatisation

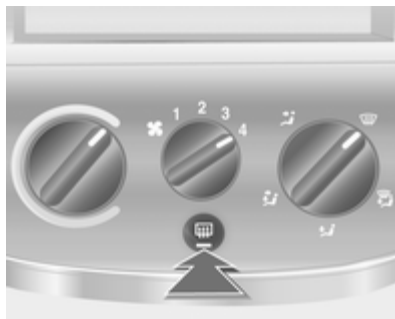
### Lunette arrière chauffante, rétroviseurs extérieurs chauffants



Le chauffage est activé en appuyant sur le bouton .

Lunette arrière chauffante ↪ 35.

## Désembuage et dégivrage des vitres

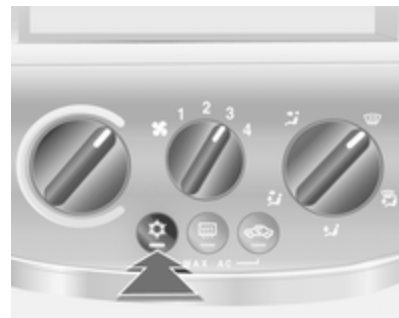

Commutateur de température sur le niveau le plus chaud.

Régler la vitesse de soufflerie au maximum.

Régler la répartition de l'air sur .

Refroidissement  en marche.

Climatisation automatique ↪ 84.

## Boîte de vitesses

### Boîte manuelle



Marche arrière : lorsque le véhicule est à l'arrêt, soulever l'anneau sous le levier sélecteur 3 secondes après avoir enfoncé la pédale d'embrayage et engager la marche arrière.

Si le rapport ne s'engage pas, amener le levier au point mort, relâcher la pédale d'embrayage puis débrayer à nouveau ; réessayer de passer la marche arrière.

Boîte manuelle ↪ 92.

### Boîte de vitesses manuelle automatisée

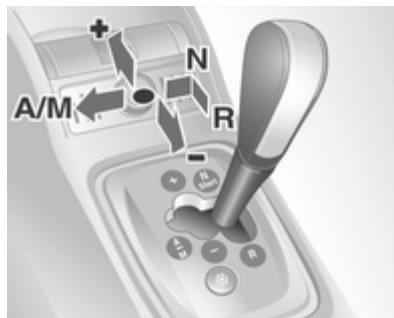

- N** = Position neutre (point mort)
- = Position de conduite
- +** = Rapport supérieur
- = Rapport inférieur
- A/M** = Basculement entre le mode automatique et le mode manuel
- R** = Marche arrière (avec blocage du levier sélecteur)

Pour amener le levier sélecteur de **N** en **R**, appuyer sur le bouton situé sur le levier sélecteur.

Démarrage du moteur uniquement en **N**, le frein de service (à pédale) étant actionné.

Boîte manuelle automatisée ↪ 93.



## Prendre la route

### Contrôles avant de prendre la route

- Pression de gonflage et état des pneus ↷ 127, ↷ 157.
- Niveau d'huile moteur et niveau des liquides ↷ 108.
- Tous les rétroviseurs, les vitres, les éclairages extérieurs et les plaques d'immatriculation doivent être en bon état de marche, propres et débarrassés de toute neige ou glace.
- Position correcte des rétroviseurs, des sièges et des ceintures de sécurité ↷ 31, ↷ 37, ↷ 41.
- Vérifier le fonctionnement du système de freinage à faible vitesse, notamment lorsque les freins sont humides.

### Démarrage du moteur

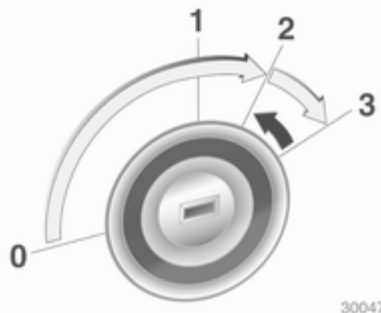

- Tourner la clé en position 1.
- Bouger légèrement le volant pour libérer le blocage de la direction.
- Enfoncer la pédale d'embrayage et la pédale de frein.
- Boîte de vitesses manuelle automatisée en **N**
- Ne pas accélérer.

- Moteurs diesel : tourner la clé en position 2 pour le préchauffage et attendre que le témoin  s'éteigne.
- Tourner la clé en position 3 et la relâcher.

Démarrage du moteur ↷ 89.

## Stationnement

- Serrer toujours le frein de stationnement sans actionner le bouton de déverrouillage. Dans une pente ou dans une côte, le serrer aussi fort que possible. Enfoncer la pédale de frein en même temps pour réduire l'effort d'actionnement.
- Arrêter le moteur. Tourner la clé de contact sur 0 et l'enlever. Tourner le volant jusqu'à ce que le blocage de la direction s'enclenche (antivol).
- Lorsque le véhicule est sur une route plane ou en côte, engager la première ou déplacer le levier sélecteur sur la position centrale avant de couper le contact. Dans une côte, diriger les roues avant à l'opposé de la bordure du trottoir. Lorsque le véhicule est sur une route en descente, engager la marche arrière ou déplacer le levier sélecteur sur la position centrale avant de couper le contact. Diriger les roues avant vers la bordure du trottoir.

- Verrouiller le véhicule avec le bouton  de la télécommande radio. Activer l'alarme antivol ⇨ 28.
- Ne pas stationner le véhicule au-dessus d'un sol facilement inflammable. En effet, le sol pourrait s'enflammer en raison de températures élevées du système d'échappement.
- Fermer les vitres et le toit ouvrant.
- Le ventilateur de refroidissement du moteur peut se mettre en marche même si le moteur est arrêté ⇨ 106.
- À la suite de régimes élevés ou d'une charge élevée du moteur, il convient, pour ménager le turbo-compresseur, de faire fonctionner brièvement le moteur à faible charge avant de l'arrêter ou de le faire tourner au ralenti pendant environ 30 secondes.

Clés, serrures ⇨ 19.

Arrêt du véhicule pour une période prolongée ⇨ 105.

## Clés, portes et vitres

Clés, serrures .....	19
Portes .....	26
Sécurité du véhicule .....	28
Rétroviseurs extérieurs .....	31
Rétroviseur intérieur .....	32
Vitres .....	33

## Clés, serrures

### Clés

#### Clés de rechange

Le numéro de clé est mentionné dans le Car Pass ou sur une étiquette détachable.

Le numéro de clé doit être communiqué lors de la commande des clés de rechange car il s'agit d'un composant du système de blocage du démarrage.

Serrures ⇨ 140.

### Clé avec panneton rabattable



Appuyer sur le bouton pour l'ouvrir. Pour replier la clé, appuyer d'abord sur le bouton.

### Car Pass

Le Car Pass contient toutes les données relatives à la sécurité du véhicule et doit être conservé en lieu sûr.

Lors d'un passage à l'atelier, les données de ce véhicule sont nécessaires pour effectuer certains travaux.

## Télécommande radio

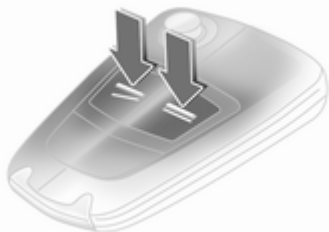

Utilisée pour commander :

- le verrouillage central ;
- le dispositif antivol ;
- l'alarme antivol ;
- les lève-vitres électroniques.

La portée de la télécommande radio est d'environ 5 mètres. Cette portée peut être réduite selon les conditions environnantes. Les feux de détresse confirment l'activation.

Manipuler la télécommande avec précaution, la protéger de l'humidité et des températures élevées, éviter tout actionnement inutile.

### Défaillance

Si un actionnement du verrouillage central n'est pas possible à l'aide de la télécommande radio, cela peut être dû aux causes suivantes :

- portée dépassée,
- tension de batterie trop faible,
- utilisation fréquente et répétée de la télécommande radio alors que le véhicule est hors de portée, ce qui nécessitera une reprogrammation,
- surcharge du verrouillage central suite à des manœuvres trop fréquentes, ce qui interrompt l'alimentation électrique pendant quelques instants,
- recouvrement des ondes radio par des installations radioélectriques externes plus puissantes.

Déverrouillage ⇨ 21.

## Remplacement de pile de la télécommande radio

Remplacer la pile dès que la portée commence à se réduire sensiblement.



Les piles ne doivent pas être jetées avec les ordures ménagères. Elles doivent être recyclées via les centres de collecte appropriés.

### Clé avec panneton rabattable

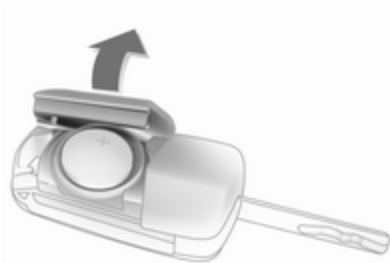

Sortir la clé et ouvrir l'unité. Remplacer la pile (type CR 2032) en faisant attention à la position de montage. Fermer l'unité et la programmer.

### Clé avec panneton fixe

Faire remplacer la pile par un atelier.

### Programmation de la télécommande radio

Après avoir remplacé la pile, déverrouiller la porte en insérant la clé dans la serrure de la porte du conducteur. La télécommande radio sera programmée lors de l'allumage du contact.

### Verrouillage central

Il déverrouille et verrouille les portes, le coffre et la trappe à carburant.

#### Remarque

En cas d'accident grave, le véhicule se déverrouille automatiquement.

#### Remarque

Peu de temps après le déverrouillage à l'aide de la télécommande, les portes se verrouillent automatiquement si aucune d'entre elles n'est ouverte.

### Déverrouillage

#### Verrouillage central avec activation de la clé



Tourner la clé vers l'avant dans la serrure de la porte du conducteur.



### Verrouillage central avec télécommande radio



Appuyer sur le bouton .

Deux réglages sont possibles :

Pour déverrouiller uniquement le véhicule, appuyer sur le bouton .

Version spécifique selon pays : en appuyant une fois sur le bouton , la porte du conducteur est déverrouillée. En appuyant deux fois sur le bouton , tout le véhicule est déverrouillé.

### Verrouillage

Fermer les portes, le coffre et la trappe à carburant. Si la porte du conducteur n'est pas bien fermée, le verrouillage central ne fonctionnera pas.

### Verrouillage central avec activation de la clé

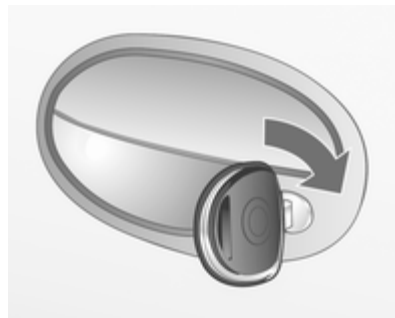

Tourner la clé vers l'arrière dans la serrure de la porte du conducteur.

### Verrouillage central avec télécommande radio



Appuyer sur le bouton .

## Défaillance de la télécommande radio



### Déverrouillage

Tourner la clé vers l'avant dans la serrure de la porte du conducteur. Le véhicule complet est déverrouillé. Mettre le contact pour désactiver l'alarme antivol.

### Verrouillage

Fermer la porte du conducteur, tourner la clé vers l'arrière dans la serrure de la porte du conducteur. Le véhicule est verrouillé.

## Défaillance du verrouillage central

### Déverrouillage

Tourner la clé vers l'avant dans la serrure de la porte du conducteur. Les autres portes peuvent être ouvertes en tirant la poignée intérieure (cela n'est pas possible si le dispositif antivol est actif). Le coffre et la trappe à carburant restent verrouillés. Pour désactiver le dispositif antivol, mettre le contact ⇨ 28.

### Verrouillage

Avec la porte du conducteur ouverte, appuyer sur le bouton de sûreté de l'un des autres portes. Fermer la porte du conducteur et tourner la clé vers l'arrière dans la serrure de la porte du conducteur. La trappe à carburant déverrouillée ne peut pas être verrouillée.

### Remarque

- Le dispositif antivol mécanique et l'alarme antivol ne peuvent pas être activés avec la clé.
- Pour arrêter la sirène de l'alarme antivol en cas d'ouverture d'une porte, mettre le contact.

## Verrouillage central du hayon

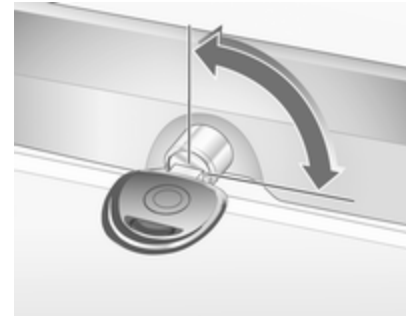

Le verrouillage central et le dispositif antivol des portes ne peuvent pas être actionnés par la serrure du hayon.

### Fente pour clé dans la serrure à l'horizontale

Le hayon est verrouillé ou déverrouillé conjointement avec les portes en actionnant le verrouillage central.

Si la clé n'est tournée en position verticale qu'après avoir déverrouillé le verrouillage central, le hayon reste verrouillé.

### Fente pour clé dans la serrure à la verticale

Le hayon reste verrouillé lorsque les portes ont été verrouillées et déverrouillées via le verrouillage central. Choisir cette position si le hayon doit toujours rester verrouillé.

### Déverrouillage du hayon par la clé avec les portes verrouillées par le verrouillage central

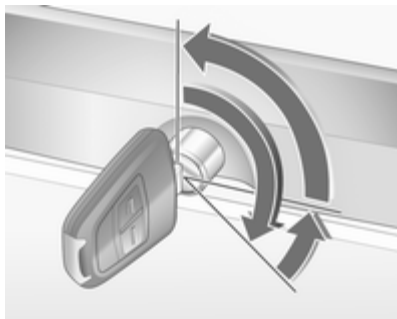

Tourner la clé dans le sens anti-horaire autant que cela est possible au-delà du point de résistance à partir de la position verticale ou horizontale. Afin de ne pas être bloqué à l'extérieur, la clé ne peut pas être enlevée dans cette position.

Après avoir fermé le hayon et avoir ramené la clé en position horizontale ou verticale, le hayon est à nouveau verrouillé.

En position horizontale, le hayon est seulement déverrouillé après le prochain déverrouillage du verrouillage central.

### Verrouillage central des portes à battant

Le verrouillage central et le dispositif antivol des portes ne peuvent pas être actionnés par la serrure de portes à battant.





### Fente pour clé dans la serrure à l'horizontale

Les portes à battant sont verrouillées ou déverrouillées conjointement avec les portes en actionnant le verrouillage central.

Si la clé n'est tournée en position verticale qu'après avoir déverrouillé le verrouillage central, la porte à battant reste verrouillée.

### Fente pour clé dans la serrure à la verticale

Les portes à battant restent verrouillées lorsque les portes sont verrouillées ou déverrouillées via le verrouillage central. Choisir cette position si les portes à battant doivent toujours rester verrouillées.

### Déverrouillage des portes à battant par la clé avec les portes verrouillées par le verrouillage central



Tourner la clé dans le sens anti-horaire autant que cela est possible au-delà du point de résistance à partir de la position verticale ou horizontale et tirer sur la poignée de la porte à battant. Afin de ne pas être bloqué à l'extérieur, la clé ne peut pas être enlevée dans cette position.

Fermer les portes à battant et ramener la clé en position horizontale ou verticale permettra de verrouiller les portes à battant.

En position horizontale, les portes à battant sont seulement déverrouillées après le prochain déverrouillage du verrouillage central.

### Sécurité enfants



#### **⚠ Attention**

Utiliser les sécurités enfants quand les places arrière sont occupées par des enfants.

À l'aide d'une clé ou d'un tournevis adéquat, tourner la sécurité enfants de la porte arrière en position verticale. La porte ne peut pas être ouverte depuis l'intérieur.

## Portes

### Porte coulissante

#### ⚠ Attention

En cas de stationnement sur une route en pente, les portes coulissantes ouvertes peuvent se déplacer involontairement de par leur propre poids.

Avant de prendre la route, fermer les portes coulissantes.

### Ouverture depuis l'extérieur



Pour ouvrir les portes coulissantes, tirer la poignée de la porte et faire glisser la porte vers l'arrière.

### Ouverture depuis l'intérieur

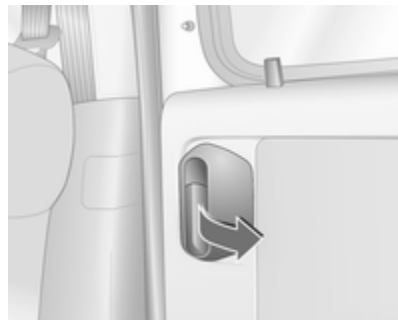

Pour ouvrir la porte coulissante déverrouillée, tirer la poignée de la porte et faire glisser la porte vers l'arrière.

Lorsque la trappe à carburant est ouverte, la porte coulissante droite ne peut pas être complètement ouverte, afin d'éviter tout endommagement.

### Fermeture

Faire glisser la porte coulissante jusqu'à ce qu'elle s'engage.

## Coffre

### Hayon

#### Ouverture



Pour ouvrir le hayon, appuyer sur le bouton.

#### **⚠ Attention**

Ne roulez pas avec le hayon ouvert ou entrouvert, par exemple lorsque vous transportez des ob-

jets encombrants, car des gaz d'échappement toxiques pourraient pénétrer dans le véhicule.

#### Remarque

La pose de certains accessoires lourds sur le hayon peut empêcher qu'il ne reste ouvert.

#### Fermeture



Utiliser la poignée intérieure.

Ne pas actionner le bouton sous la moulure lors de la fermeture pour ne pas procéder à un nouveau déverrouillage du hayon.

## Portes à battant



#### Ouverture

Ouvrir le battant de porte droit de l'extérieur en soulevant la poignée ou de l'intérieur, en basculant la poignée.

Déverrouiller et ouvrir le battant de porte gauche en basculant la poignée.

Les portes s'encliquettent en position à 90°.

Les deux portes peuvent être ouvertes à 180°.

Fermer légèrement la porte de la position à 90°, repousser l'étrier d'arrêt du rail de guidage et ouvrir la porte complètement.

Lors de l'ouverture des portes jusqu'à 180°, l'éclairage extérieur arrière est caché. C'est pourquoi il faut uniquement ouvrir les portes jusqu'à ce qu'elles s'encliquettent une fois la nuit tombée.

Lors de la fermeture, veiller à ce que l'étrier d'arrêt se déplace correctement dans le rail de guidage.

### Fermeture



Pousser tout d'abord la porte à battant gauche, puis celle de droite en passant au-delà d'une légère résistance.

## Sécurité du véhicule

### Alarme antivol

Il surveille :

- les portes, le coffre, le capot ;
- l'habitacle ;
- l'inclinaison du véhicule, par exemple s'il est soulevé ;
- l'allumage.

#### **⚠ Attention**

Ne pas mettre le dispositif antivol en marche quand des personnes sont dans le véhicule ! Le déverrouillage de l'intérieur est impossible.

#### **Remarque**

Des modifications apportées à l'habitacle, par exemple la pose de housses de siège, peuvent entraver le fonctionnement de la surveillance de l'habitacle.

### Activation avec la télécommande radio

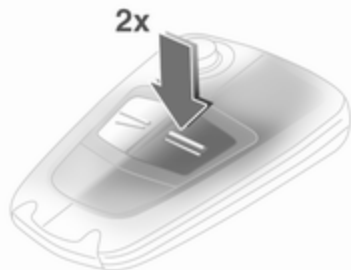

Toutes les portes, vitres et le capot doivent être fermés.

Appuyer deux fois sur  $\equiv$  en moins 10 secondes.

Si le contact est mis, la porte du conducteur doit être ouverte et fermée afin que l'alarme antivol puisse être activée.

### Activation sans surveillance de l'habitacle et de l'inclinaison du véhicule



Désactiver la surveillance de l'habitacle et de l'inclinaison du véhicule quand des animaux sont laissés dans le véhicule en raison de la grande quantité de signaux ultrasoniques ou de leurs mouvements déclenchant l'alarme. Les désactiver également lorsque le véhicule se trouve sur un train ou un ferry ou si l'intérieur du véhicule garé est en train d'être chauffé.

1. Fermer le coffre et le capot.

2. Appuyer sur la touche devant le plafonnier (avec contact d'allumage coupé), la LED du commutateur des feux de détresse clignote pendant 10 secondes au maximum.
3. Fermer les portes.
4. Activer l'alarme antivol. La LED s'allume. Après 10 secondes environ, le système est prêt à fonctionner. La LED clignote jusqu'à ce que le système soit désactivé.

### Diode électroluminescente (LED)

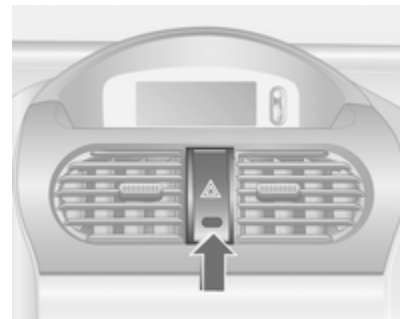

Pendant les 10 premières secondes suivant l'activation de l'alarme anti-vol :

LED allumée	= Test, retard à l'allumage.
LED clignotant rapidement	= Porte, coffre ou capot ouvert ou défaut du système.

Au bout d'environ 10 secondes après l'activation de l'alarme anti-vol :

LED clignotant lentement	= Système actif.
La LED s'allume pendant env. 1 seconde.	= Système désactivé.

En cas de défaillances, prendre contact avec un atelier.

### Désactivation

Appuyer sur le bouton  de la télécommande radio ou mettre le contact.

Si la télécommande est défectueuse, tourner la clé à fond dans la serrure de la porte du conducteur vers l'avant du véhicule.

Si l'alarme se déclenche à l'ouverture de la porte du conducteur, désactiver l'alarme anti-vol en mettant le contact.

### Ouvrir et fermer le hayon / les portes à battant avec une alarme anti-vol activée

Déverrouillage :

#### 1. Hayon :

Tourner à fond la clé dans le sens horaire en dépassant la position horizontale. Le hayon est déverrouillé et la surveillance de l'habitacle et celle de l'inclinaison du véhicule sont désactivées.

Portes à battant :

Tourner à fond la clé dans le sens anti-horaire en dépassant la position verticale. Les portes à battant sont déverrouillées et la surveillance de l'habitacle et celle de l'inclinaison du véhicule sont désactivées.

2. Ouvrir le hayon ou la porte à battant.
3. Fermer le hayon ou la porte à battant.

4. Verrouillage : Remettre la clé à la position verticale ou horizontale. La surveillance de l'habitacle et celle de l'inclinaison du véhicule sont activées après environ 10 secondes.

### Alarme

Une fois déclenchée, l'alarme émet un signal sonore (avertisseur sonore) et un signal visuel (feux de détresse). Le nombre et la durée des alarmes sont spécifiés par la législation.

La sirène d'alarme peut être coupée en appuyant sur un des boutons de la télécommande radio ou en mettant le contact. Ce faisant, l'alarme anti-vol est également désactivée.



### Blocage du démarrage

Le système contrôle si le véhicule a l'autorisation de démarrer avec la clé utilisée. Si le transpondeur dans la clé est reconnu, le moteur peut être démarré.



Le blocage du démarrage s'active lui-même automatiquement après que la clé ait été enlevée du contact d'allumage.

Si le témoin  clignote avec le contact mis, le système présente une défaillance. Il n'est pas possible de démarrer le moteur. Couper le contact et réessayer de démarrer.

Si le témoin  continue à clignoter, essayer de démarrer le moteur en utilisant la clé de réserve et prendre contact avec un atelier.

Si le témoin s'allume après le démarrage du moteur, l'électronique du moteur ou l'électronique de la transmission ,  71,  96 présente une défaillance ou alors il y a de l'eau dans le filtre à carburant diesel.

### Remarque

Le blocage du démarrage ne verrouille pas les portes. Toujours verrouiller les portes en quittant le véhicule et activer l'alarme antivol ,  21,  28.

## Rétroviseurs extérieurs

### Forme convexe

Le rétroviseur extérieur convexe réduit les angles morts. La forme du miroir rend les objets d'apparence plus petite, ce qui rend plus difficile l'estimation des distances.

### Réglage manuel



Régler les rétroviseurs en faisant pivoter le levier dans la direction souhaitée.

## Réglage électrique

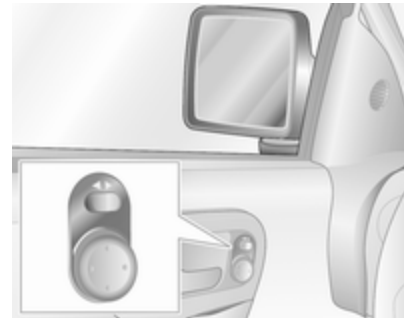

Sélectionner le rétroviseur extérieur correspondant avec le commutateur à bascule et régler avec le commutateur à quatre positions.

## Rabattement

### Manuellement





Pour la sécurité des piétons, les rétroviseurs extérieurs se rabattent s'ils sont violemment heurtés. Repositionner le rétroviseur en appuyant légèrement sur son boîtier.

Les rétroviseurs extérieurs peuvent être rabattus en appuyant légèrement sur le bord extérieur du boîtier.

Déployer les rétroviseurs en position de conduite avant de prendre la route.

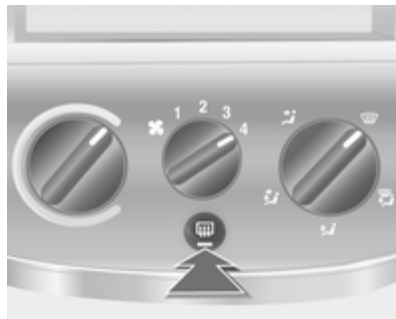
## Chauffage



Pour l'enclencher, appuyer sur le bouton .

Le chauffage fonctionne quand le moteur tourne.

## Rétroviseur intérieur

### Position nuit manuelle



Pour réduire l'éblouissement, ajuster le levier sous le boîtier du rétroviseur.



## Vitres

### Lève-vitres manuels

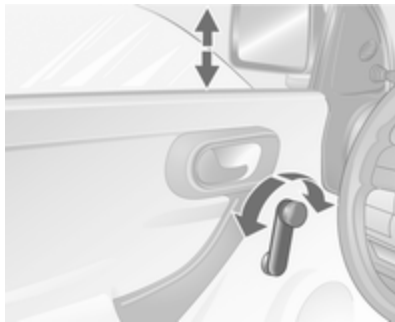

Les vitres peuvent être ouvertes ou fermées au moyen de la manivelle.

### Vitre dans les portes coulissantes

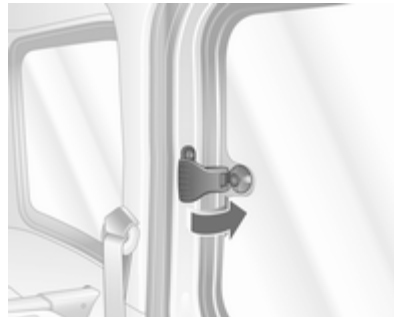

- Ouverture = Libérer la tige et pousser vers l'extérieur  
Fermeture = Tirer la tige et enclencher.

### Lève-vitres électriques

#### ⚠ Attention

Manipuler les lève-vitres électroniques avec prudence. Risque de blessure, en particulier pour les enfants.

Fermer les vitres en observant bien la zone de fermeture. S'assurer que rien ne puisse être coincé.

Les lève-vitres électriques peuvent être utilisés lorsque la clé de contact est en position 1 dans le contacteur d'allumage.

L'éclairage dans les touches à bascule indique qu'il est prêt à fonctionner.

Après avoir coupé le contact, la manœuvre de la vitre est désactivée quand la porte du conducteur est ouverte.

## Commande

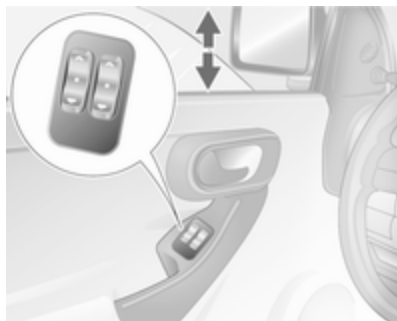

Pour actionner la vitre petit à petit, effleurer la touche à bascule. Pour l'ouvrir ou la fermer automatiquement, appuyer sur la touche à bascule plus longtemps ; pour arrêter le mouvement, effleurer de nouveau la touche.

## Fonction de protection

Si la vitre rencontre une résistance au cours de la fermeture automatique, elle est immédiatement arrêtée et rouverte.

En cas de problème de fermeture, par exemple dû au gel, actionner plusieurs fois le commutateur pour fermer la vitre étape par étape.

## Actionnement des vitres depuis l'extérieur

En fonction du niveau d'équipement, les vitres peuvent être manœuvrées à distance depuis l'extérieur du véhicule.

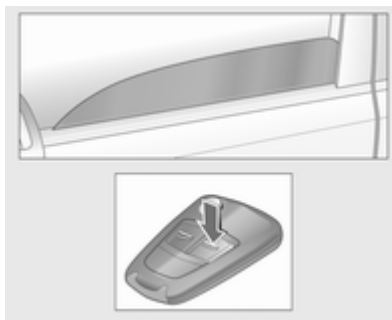

Appuyer sur  jusqu'à ce que toutes les vitres soient fermées.

## Surcharge

Si les vitres sont manœuvrées fréquemment à de courts intervalles, la commande des vitres est désactivée un certain temps.

## Défaillance

Si l'ouverture ou la fermeture automatique de la vitre est impossible, activer l'électronique des vitres comme suit :

1. Fermer les portes.
2. Mettre le contact.
3. Fermer la fenêtre complètement et actionner le bouton pendant 5 secondes supplémentaires.
4. Ouvrir la fenêtre complètement et actionner le bouton pendant 1 seconde supplémentaire.
5. Effectuer cette opération pour chaque vitre.

## Lunette arrière chauffante

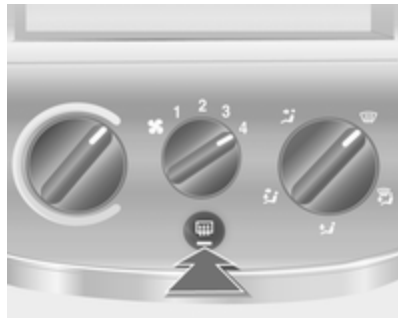

Pour l'enclencher, appuyer sur le bouton .

Le chauffage fonctionne quand le moteur tourne et est automatiquement arrêté au bout d'un certain temps.

Selon le type de moteur, le chauffage de la lunette arrière se déclenche automatiquement lors du nettoyage du filtre à particules pour diesel.

## Pare-soleil

Les pare-soleil peuvent être abaissés et pivotés latéralement pour éviter les éblouissements.

## Sièges, systèmes de sécurité

Appuis-tête .....	36
Sièges avant .....	37
Ceintures de sécurité .....	40
Système d'airbag .....	42
Systèmes de sécurité pour enfant .....	44

### Appuis-tête

#### Position

#### ⚠ Attention

Ne rouler que si l'appui-tête est correctement réglé.

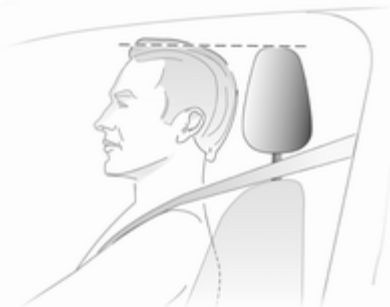

Le milieu de l'appui-tête doit se trouver à hauteur des yeux. Si cela s'avérait impossible pour des personnes de très grande taille, l'appui-tête doit être réglé sur la position la plus haute.

Pour des personnes de très petite taille, régler l'appui-tête sur la position la plus basse.

#### Réglage

#### Appuis-tête des sièges arrière extérieurs et des sièges avant



Pour régler un appui-tête, le saisir latéralement, le basculer vers l'avant et régler la hauteur en le maintenant dans cette position.

Les appuis-tête à cadre ouvert des fourgons Combo ne peuvent pas être réglés.

**Remarque**

Des accessoires homologués ne peuvent être attachés à l'appui-tête de passager avant que si le siège n'est pas occupé.

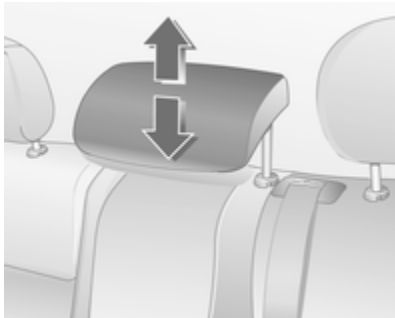
**Appui-tête des sièges arrière centraux**

Pour rabattre le dossier, appuyer sur les clips de maintien en les enfonçant, sortir l'appui-tête et le rabaisser.

**Dépose des appuis-tête**

Déverrouiller les deux clips de maintien en les enfonçant, sortir l'appui-tête. L'appui-tête arrière central ne peut pas être démonté.

**Sièges avant****Position de siège****⚠ Attention**

Ne conduire que si le siège est correctement réglé.



30050

- S'asseoir avec les fesses aussi près que possible du dossier. Ajuster la distance entre le siège et les pédales de sorte que les jambes

soient légèrement fléchies en enfonçant les pédales. Reculer au maximum le siège du passager avant.

- S'asseoir avec les épaules aussi près que possible du dossier. Régler l'inclinaison du dossier de sorte qu'il soit possible d'atteindre le volant avec les bras légèrement fléchis. En tournant le volant, le contact entre les épaules et le dossier doit être maintenu. Ne pas trop incliner le dossier vers l'arrière. Angle d'inclinaison maximal recommandé d'environ 25°.
- Régler le volant ⇨ 59.
- Régler le siège suffisamment haut que pour disposer d'un champ de vision claire de tous les côtés et de tous les instruments. Respecter un écartement d'au moins une main entre la tête et le cadre du toit. Les cuisses doivent reposer légèrement sur le siège sans s'y enfoncer.
- Régler les appuie-tête ⇨ 36.
- Réglage de la hauteur des ceintures de sécurité ⇨ 41.

## Réglage de siège

### ⚠ Danger

Ne pas s'asseoir à moins de 25 cm du volant afin de permettre un déploiement sûr de l'airbag.

### ⚠ Attention

Ne jamais régler les sièges en roulant. Ils pourraient se déplacer de manière incontrôlée.

## Position du siège

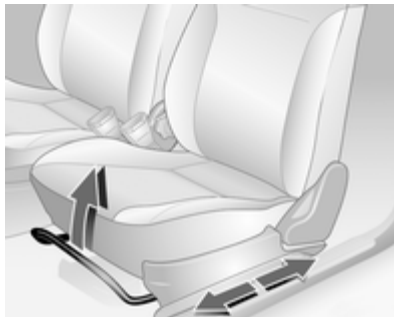

Tirer la poignée, déplacer le siège et relâcher la poignée.

## Dossiers de siège



Tourner la molette. Ne pas s'appuyer sur le dossier pendant le réglage.

### Hauteur de siège

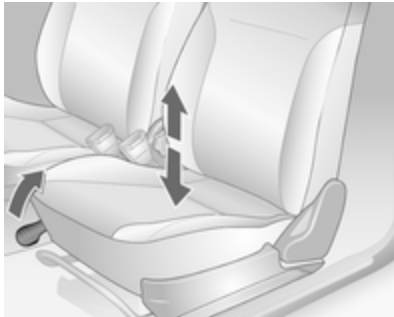

Tirer le levier vers le haut et soulager la surface du siège ou abaisser le siège avec le poids du corps.

### Rabattement du siège

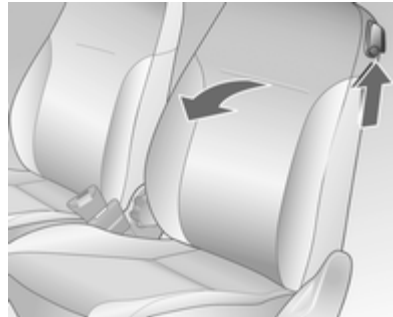

Soulever la poignée de déverrouillage et basculer le dossier vers l'avant.

### Chauffage



Activer le chauffage en appuyant sur le bouton  correspondant au siège avec le contact mis.

LED allumée dans le bouton  : le siège correspondant est chauffé.

Le chauffage des sièges n'est possible qu'avec le moteur en marche.

Pour les véhicules au fonctionnement au gaz naturel, seul le commutateur  est disponible. Fonctionnement des deux sièges avant avec le contact mis.

## Ceintures de sécurité



Les ceintures de sécurité sont bloquées au cours des fortes accélérations ou décélérations du véhicule afin de protéger les occupants.

### ⚠ Attention

Boucler la ceinture de sécurité avant chaque déplacement.

Les personnes non attachées mettent en danger tous les occupants du véhicule, en plus d'eux-mêmes.

Les ceintures de sécurité sont conçues pour n'être utilisées que par une seule personne à la fois. Elles ne sont pas adaptées aux personnes de moins de 12 ans ou mesurant moins de 150 cm. Système de sécurité pour enfant ⇨ 44.

Vérifier régulièrement toutes les parties du système de ceinture pour s'assurer qu'elles fonctionnent bien et qu'elles ne sont pas endommagées.

Faire remplacer les pièces endommagées. Après un accident, faire remplacer les ceintures et les rétracteurs de ceinture déclenchés dans un atelier.

### Remarque

S'assurer que les ceintures ne sont pas coincées ni endommagées par des chaussures ou des objets tranchants. Empêcher que des saletés ne pénètrent dans les rétracteurs de ceinture.

## Rétracteurs de ceinture

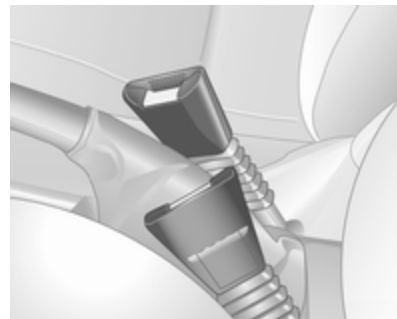

Les ceintures de sécurité des sièges avant sont tendues en cas de collision avant et arrière d'une certaine gravité.

### ⚠ Attention

Une manipulation incorrecte (par exemple la dépose ou repose des ceintures) peut provoquer le déclenchement des rétracteurs de ceinture pouvant entraîner des blessures.



Le déclenchement des rétracteurs de ceinture est indiqué par un témoin  70 qui est allumé.

Faire remplacer les rétracteurs de ceinture déclenchés par un atelier. Les rétracteurs de ceinture ne se déclenchent qu'une seule fois.

### Remarque

Ne pas fixer ou installer d'accessoires ou d'autres objets pouvant entraver le fonctionnement des rétracteurs de ceinture. Ne pas apporter de changement aux composants des rétracteurs de ceinture car cela annulerait l'homologation du véhicule.

## Ceinture de sécurité à trois points

### Pose

Tirer la ceinture hors de l'enrouleur, la guider sur le corps sans la vriller et insérer le verrou plat dans la serrure de ceinture. En roulant, tendre régulièrement la sangle abdominale en tirant sur la sangle thoracique.

Le port de vêtements larges ou épais gêne la position tendue de la ceinture. Ne pas placer d'objets, comme un sac à main ou un téléphone portable, entre la ceinture et le corps.

### ⚠ Attention

Ne pas faire passer la ceinture sur des objets durs ou fragiles dans les poches des vêtements.

### Réglage de hauteur

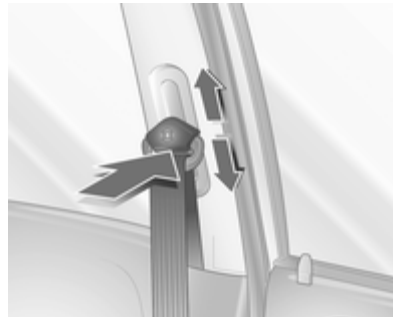

1. Sortir un peu la ceinture.
2. Enfoncer le renvoi ou, sur la berline 5portes, appuyer sur la touche.
3. Régler la hauteur et encliqueter de manière audible.

Régler la hauteur de sorte que la ceinture passe au-dessus de l'épaule. Elle ne doit pas passer sur le cou ou le haut du bras.

Ne pas procéder au réglage en roulant.

### Dépose

Pour détacher la ceinture, appuyer sur le bouton rouge de la serrure.

### Utilisation de la ceinture de sécurité pendant la grossesse



#### ⚠ Attention

La sangle abdominale doit passer le plus bas possible sur le bassin pour éviter la pression sur le bas-ventre.

### Système d'airbag

Le système d'airbags se compose de plusieurs éléments.

Une fois déclenché, les airbags se déploient en quelques millisecondes. Il se dégonfle si rapidement que cela passe souvent inaperçu pendant la collision.

#### ⚠ Attention

En cas de manipulation non conforme, les systèmes d'airbags peuvent se déclencher en explosant.

#### Remarque

Dans la zone de la console centrale se trouve l'électronique de commande des systèmes d'airbags et de

rétracteurs de ceinture. Ne ranger aucun objet magnétique à cet endroit.

Ne pas coller d'autocollant sur les recouvrements des airbags et ne pas les recouvrir d'autres matériaux. Chaque airbag ne peut être déclenché qu'une seule fois. Faire remplacer les airbags déclenchés par un atelier. En outre, il peut être nécessaire de faire remplacer le volant, le tableau de bord, des pièces de garnissage, les joints de portes, les poignées et les sièges.

Ne pas apporter de changement au système d'airbag car cela annulerait l'homologation du véhicule.

Les gaz chauds qui s'échappent quand les airbags se déploient peuvent occasionner des brûlures.

Témoin  des systèmes d'airbags  
⇨ 70.

## Système d'airbag frontal



Le système d'airbag frontal se compose de deux airbags, un dans le volant et un autre dans le tableau de bord du côté du passager avant. Ils sont reconnaissables à l'inscription **AIRBAG**.

Le système d'airbags avant se déclenche en cas d'accident à partir d'une certaine gravité dans la zone indiquée. Le contact doit être mis.

Le mouvement vers l'avant des occupants avant est décéléré, ce qui réduit considérablement le risque de blessure de la tête et de la partie supérieure du corps.

### ⚠ Attention

Une protection optimale n'est assurée que si le siège est en position correcte ➔ 37.

Ne placer aucune partie du corps ni objet dans la zone de déploiement de l'airbag.

Poser la ceinture de sécurité de la manière correcte et la boucler de manière sûre. C'est indispensable pour que la protection de l'airbag soit efficace.

## Système d'airbag latéral

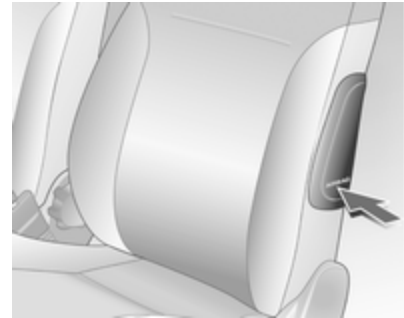

Le système d'airbag latéral se compose d'un airbag dans chacun des dossiers de siège avant et dans les dossiers des sièges arrière extérieurs. Ils sont reconnaissables à l'inscription **AIRBAG**.

Le système d'airbags latéraux avant se déclenche en cas d'accident dans la zone d'action indiquée à partir d'une certaine gravité. Le contact doit être mis.

Le risque de blessures au bassin et à la partie supérieure du corps est considérablement réduit en cas de collision latérale.

### Attention

Ne placer aucune partie du corps ni objet dans la zone de déploiement de l'airbag.

### Remarque

N'utiliser que des housses de protection de siège qui sont homologuées pour le véhicule. Ne pas couvrir les airbags.

## Systèmes de sécurité pour enfant

Quand un système de sécurité pour enfant est employé, faire attention aux instructions de montage et d'utilisation qui suivent ainsi qu'à celles fournies avec le système de sécurité pour enfant.

Toujours se plier aux réglementations locales ou nationales. Dans certains pays, l'utilisation de systèmes de sécurité pour enfant est interdite sur certains sièges.

### Attention

Lors de l'utilisation d'un système de sécurité pour enfant sur le siège du passager avant, les systèmes d'airbags du siège de passager avant doivent être désactivés ; si ce n'est pas le cas, le dé-

clenchement des airbags entraîne un risque de blessure mortelle pour l'enfant.

Ceci est particulièrement vrai si un système de sécurité pour enfant dos à la route est utilisé sur le siège du passager avant.

### Sélection du système adéquat

Les sièges arrière sont l'emplacement le plus pratique pour installer un système de sécurité pour enfant. Les enfants devraient voyager aussi longtemps que possible avec le dos à la route. En cas d'accident, ceci assure que moins de contraintes sollicitent la colonne vertébrale de l'enfant, toujours très fragile.

Les enfants âgés de moins de 12 ans qui ont une taille inférieure à 150 cm ne sont autorisés à voyager que dans un système de sécurité adapté à l'enfant. Les systèmes de sécurité qui conviennent sont ceux qui satisfont à la norme CEE 44-03 ou

CEE 44-04. Comme une position correcte de la ceinture est rarement possible avec un enfant de taille inférieure à 150 cm, nous vous recommandons vivement d'utiliser un système de sécurité pour enfants adéquat, même si cela n'est plus légalement obligatoire au vu de l'âge de l'enfant.

Ne jamais transporter un enfant assis sur vos jambes. Le poids de l'enfant deviendra impossible à retenir en cas de collision.

Lors du transport d'enfants, utiliser des systèmes de sécurité pour enfant adaptés à leur poids.

S'assurer que le système de sécurité pour enfant à installer est compatible avec le type de véhicule.

S'assurer que la position de montage du système de sécurité pour enfant dans le véhicule est correcte.

Ne laisser les enfants monter et descendre du véhicule que du côté opposé au trafic.

Quand le système de sécurité pour enfant n'est pas employé, attacher le siège avec une ceinture de sécurité ou l'enlever du véhicule.

#### **Remarque**

Ne pas coller d'objets sur les systèmes de sécurité pour enfant et ne pas les recouvrir d'autres matériaux.

Il faut remplacer les systèmes de sécurité pour enfant qui ont subi des contraintes dans un accident.

## Emplacements de montage d'un système de sécurité pour enfant

### Possibilités autorisées de fixation de système de sécurité pour enfant

Catégorie de poids et classe d'âge	Sur le siège du passager avant	Sur les sièges arrière extérieurs	Sur le siège arrière central
<b>Groupe 0 : jusqu'à 10 kg</b> ou environ 10 mois	X	U+	U
<b>Groupe 0+ : jusqu'à 13 kg</b> ou environ 2 ans	X	U+	U
<b>Groupe I : de 9 à 18 kg</b> ou environ de 8 mois à 4 ans	X	U+	U
<b>Groupe II : 15 à 25 kg</b> ou environ 3 à 7 ans	X	U	U
<b>Groupe III : 22 à 36 kg</b> ou environ 6 à 12 ans	X	U	U

+ = Option de siège de véhicule avec fixation ISOFIX. Pour fixer des sièges avec ISOFIX, utiliser exclusivement des systèmes de sécurité enfants ISOFIX homologués pour ce véhicule.

U = Valable universellement en combinaison avec ceinture de sécurité à trois points.

X = Pas de système de sécurité pour enfant autorisé dans cette catégorie de poids.

## Possibilités autorisées de fixation de système de sécurité pour enfant ISOFIX

Catégorie de poids	Catégorie de taille	Fixation	Sur le siège du passager avant	Sur les sièges arrière extérieurs	Sur le siège arrière central
Groupe 0 : jusqu'à 10 kg	E	ISO/R1	X	IL	X
Groupe 0+ : jusqu'à 13 kg	E	ISO/R1	X	IL	X
	D	ISO/R2	X	IL	X
	C	ISO/R3	X	IL	X
Groupe I : de 9 à 18 kg	D	ISO/R2	X	IL	X
	C	ISO/R3	X	IL	X
	B	ISO/F2	X	IL	X
	B1	ISO/F2X	X	IL	X
	A	ISO/F3	X	IL	X

IL = Convient pour les systèmes de sécurité ISOFIX des catégories « Spécifique au véhicule », « Usage restreint » ou « Semi-universel ». Le système de sécurité ISOFIX doit être homologué pour le type de véhicule spécifique.

Opel offre ces systèmes de sécurité pour enfant.

X = Pas de système de sécurité ISOFIX pour enfant homologué dans cette catégorie de poids.

**Catégorie de taille ISOFIX et siège pour info**

- A - ISO/F3 = Système de sécurité pour enfant face à la route pour des enfants de taille maximale dans la catégorie de poids de 9 à 18 kg.
- B - ISO/F2 = Système de sécurité pour enfant face à la route pour des enfants plus petits dans la catégorie de poids de 9 à 18 kg.
- B1 - ISO/F2X = Système de sécurité pour enfant face à la route pour des enfants plus petits dans la catégorie de poids de 9 à 18 kg.
- C - ISO/R3 = Système de sécurité pour enfant dos à la route pour des enfants de taille maximale dans la catégorie de poids jusqu'à 13 kg.
- D - ISO/R2 = Système de sécurité pour enfant dos à la route pour des enfants plus petits dans la catégorie de poids jusqu'à 13 kg.
- E - ISO/R1 = Système de sécurité pour enfant dos à la route pour de jeunes enfants dans la catégorie de poids jusqu'à 13 kg.



## **Systemes de sécurité pour enfant Isofix**

Les étriers de fixation pour le système de sécurité pour enfants ISOFIX se trouvent sur les places arrière extérieures entre le dossier de siège et la surface du siège.

Fixer les systèmes de sécurité pour enfants ISOFIX homologués pour le véhicule aux étriers de fixation.

Suivre scrupuleusement les instructions de montage fournies avec le système de sécurité pour enfant ISOFIX.

## Rangement

Espaces de rangement .....	50
Coffre .....	52
Galerie de toit .....	57
Informations sur le chargement ...	57

## Espaces de rangement

### Boîte à gants

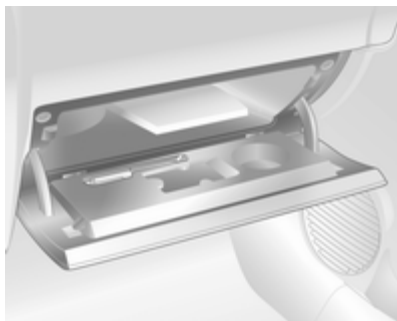

Un porte-crayon se trouve à l'intérieur de la boîte à gants.

Sur les véhicules équipés de Infotainment-System, la télématique peut être située dans la boîte à gants.

En roulant, la boîte à gants doit rester fermée.

## Rangement pour lunettes de soleil

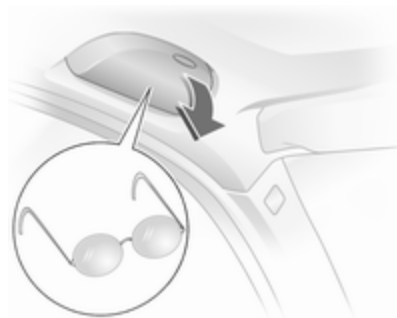

Basculer vers le bas et ouvrir.

Ne pas y ranger d'objets lourds.

## Vide-poches de pavillon

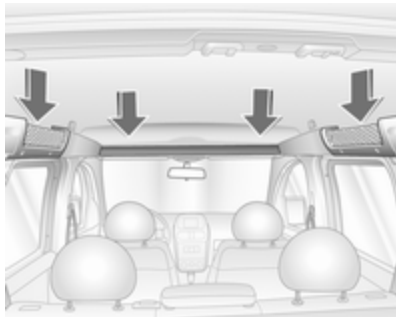

Ne pas placer d'objet dont le poids dépasse 15 kg dans le vide-poche au-dessus des sièges avant.

Seuls des objets légers peuvent être rangés dans les filets au-dessus des portes.

### **⚠ Attention**

Arrimer les objets afin qu'ils ne puissent pas tomber en cours de route, risque de blessures.

## Vide-poches sous le siège

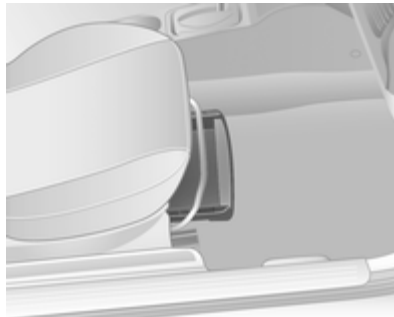

Lever le bord et tirer pour l'ouvrir.  
Charge maximale : 1 kg. Pour le fermer, le repousser vers l'arrière et l'encliqueter.

## Rangement dans la console centrale

### Porte-pièces



Situé dans la console centrale.

## Coffre

### Rabattre les dossiers arrière



Abaisser complètement l'appuie-tête extérieur et le retirer. Abaisser complètement l'appuie-tête central ↻ 36.

Désenclencher un ou les deux dossiers de siège arrière en appuyant sur les touches en haut des dossiers et le ou les rabattre sur l'assise.

Autre solution :

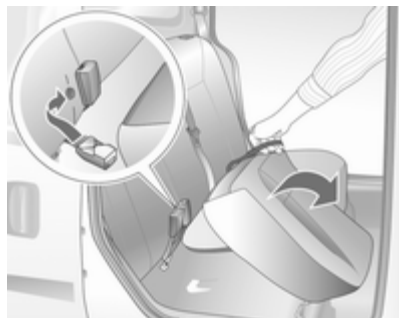

Déposer les appuie-têtes arrière extérieurs. Abaisser complètement l'appuie-tête central ↻ 36.

Accrocher les serrures des ceintures aux dossiers du siège arrière.

Tirer une ou les deux assises par les boucles et la ou les redresser.

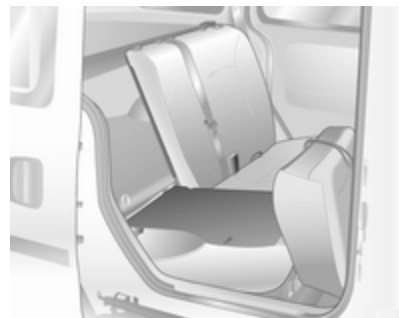

Désenclencher un ou les deux dossiers de siège arrière en appuyant sur les boutons en haut des dossiers et le ou les rabattre vers l'avant.

### Remise en place des sièges arrière

Après avoir redressé le dossier de siège, l'encliqueter de manière audible tout en tirant légèrement la ceinture de sécurité vers l'avant afin de ne pas l'abîmer.

Basculer les assises vers l'arrière.

Mettre en place les appuie-tête arrière extérieurs.

## Cache-bagages

Ne pas poser d'objets sur le cache-bagages.

## Fermeture

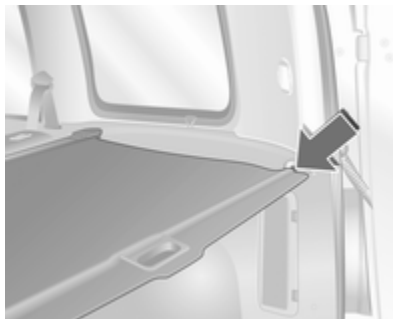

Tirer la plage arrière par la poignée vers l'arrière et l'accrocher latéralement dans les fixations.

## Ouverture

Décrocher la plage arrière sur l'arrière. Il s'enroule automatiquement.

## Dépose

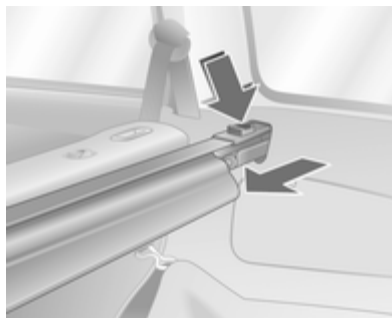

Ouvrir la plage arrière.

Appuyer sur le bouton situé du côté droit de la cassette et l'engager en poussant l'extrémité droite vers la gauche. Tirer le côté droit de la cassette hors des fixations, faire de même pour le côté gauche.

## Pose

Poser la cassette avec la plage arrière enroulée dans les logements en commençant par le côté gauche.

Appuyer sur le bouton de l'embout droit de la cassette : cette dernière s'enclenche.

## Filet de sécurité

Le filet de sécurité peut être monté derrière les sièges arrière ou, si les dossiers de siège arrière sont rabattus, derrière les sièges avant.

Il n'est pas permis de transporter des passagers derrière le filet de sécurité.

## Montage

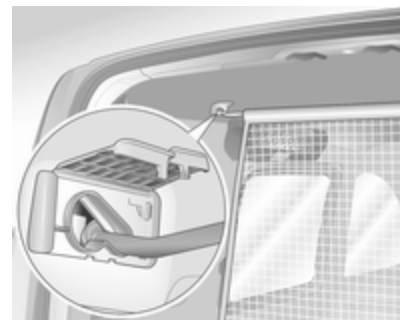

Le cadre de toit est doté de deux ouvertures de montage : Ouvrir le cache-bagages. Accrocher la barre supérieure du filet d'abord d'un côté, puis l'étendre de l'autre et la verrouiller. Fermer le cache-bagages.

### Derrière les sièges arrière

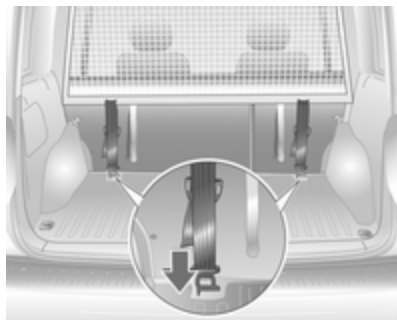

Rabattre vers l'avant les deux dossiers de siège arrière.

Accrocher la sangle de serrage dans les œillets d'arrimage du plancher et tendre en tirant sur l'extrémité libre de la sangle.

Redresser les dossiers de siège arrière et les enclencher.

### Derrière les sièges avant

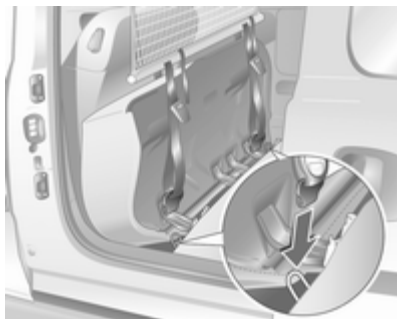

Redresser les deux assises de siège arrière et rabattre les dossiers vers l'avant.

Ouvrir le cache de l'ouverture de montage dans le cadre de toit au-dessus des sièges avant. Accrocher la barre supérieure du filet d'abord d'un côté, puis l'étendre de l'autre et la verrouiller. Fermer le cache-bagages.

Accrocher la sangle de serrage dans l'étrier du plancher et tendre en tirant sur l'extrémité libre de la sangle.

### ⚠ Attention

Il n'est pas autorisé d'utiliser les étriers comme œillets de serrage pour empêcher le glissement des objets transportés.

### Dépose

Relever les pattes de réglage de longueur de sangle, décrocher les sangles. Ouvrir le cache-bagages. Décrocher la barre supérieure du filet, fermer le couvercle.

Enrouler le filet de sécurité.

## Grille de coffre



Afin d'agrandir l'espace de chargement, la cloison peut être rabattue vers l'avant côté passager.

Enfoncer à fond l'appui-tête du siège du passager avant ⇨ 36.

Rabattre le dossier du siège du passager avant vers l'avant en soulevant le levier de déverrouillage et le verrouiller en l'enfonçant.

Enclencher le levier en position supérieure, comme indiqué sur l'illustration.

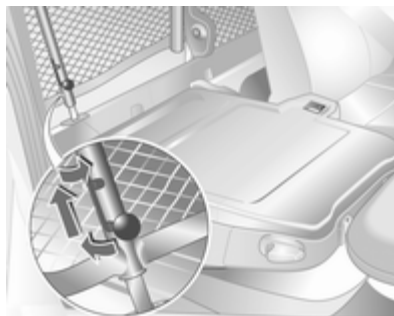

Ceci permet d'éviter d'endommager le siège passager.

Faire pivoter la cloison par dessus le logement du dossier du siège passager.

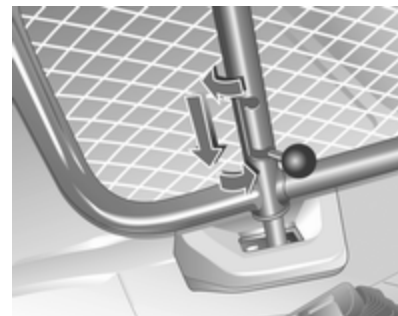

Bloquer la grille de coffre dans le logement. Pour cela, engager le levier à la position basse.

### **⚠ Attention**

Durant la conduite, la cloison grillagée doit toujours être verrouillée dans un des logements et le levier être enclenché en position inférieure.

## Triangle de présignalisation

### Combo

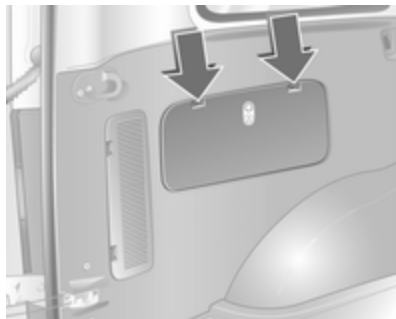

Le triangle de présignalisation est rangé dans le compartiment situé à gauche dans la garniture latérale. Pour ouvrir le volet, appuyer sur les languettes de blocage.

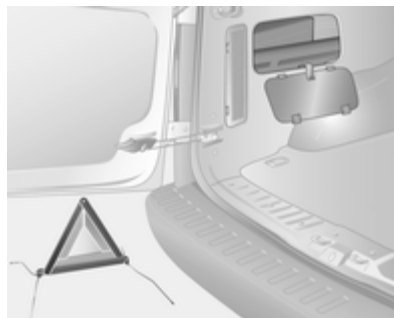

## Fourgonnette

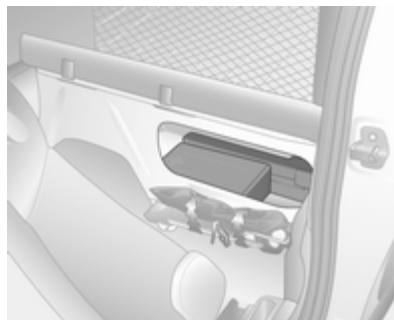

Le triangle de présignalisation est rangé dans le compartiment derrière le siège du conducteur. Ne pas laisser dépasser le chargement au-dessus du bord supérieur de l'ouverture. Désenclencher et retirer le volet en appuyant sur la languette de blocage.

## Trousse de secours

### Combo

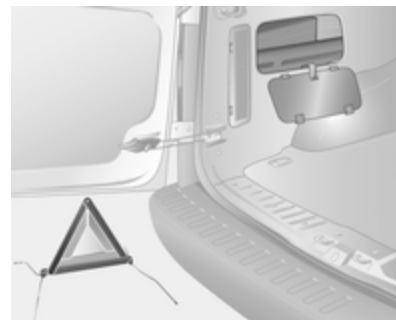

La boîte ou trousse de secours est rangée dans le compartiment situé à gauche dans la garniture latérale.



Pour ouvrir le volet, appuyer sur les languettes de blocage.

## Fourgonnette

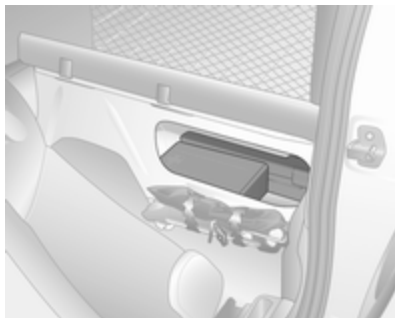

La boîte ou trousse de secours est rangée dans le compartiment derrière le siège du conducteur. Ne pas laisser dépasser le chargement au-dessus du bord supérieur de l'ouverture. Désenclencher et retirer le volet en appuyant sur la languette de blocage.

## Galerie de toit

Pour des raisons de sécurité et pour éviter d'endommager le toit, nous vous recommandons d'utiliser le système de galerie de toit homologué pour votre véhicule.

Respecter les instructions de montage et ôter la galerie de toit si elle n'est pas utilisée.

## Informations sur le chargement

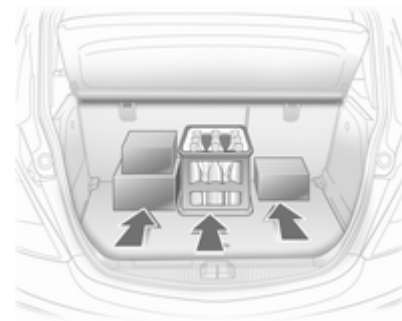

- Placer les objets lourds dans le coffre contre les dossiers. S'assurer que les dossiers sont correctement encliquetés. Dans le cas d'objets empilés, placer les plus lourds en bas.
- Attacher les objets avec des sangles de serrage fixées aux anneaux d'arrimage.
- Arrimer les objets dans le coffre pour éviter qu'ils ne glissent.

- En cas de transport d'objets dans le coffre, les dossiers des sièges arrière ne peuvent pas être inclinés vers l'avant.
- Le chargement ne doit pas dépasser le bord supérieur des dossiers.
- Ne placer aucun objet sur le cache-bagages, ni sur le tableau de bord. Ne pas recouvrir le capteur sur le haut du tableau de bord.
- Le chargement ne doit pas gêner l'utilisation des pédales, du frein de stationnement et du levier de vitesses et ne doit pas gêner le conducteur dans ses mouvements. Ne pas laisser des objets non arrimés dans l'habitacle.
- Ne pas conduire avec le coffre ouvert.

### Attention

Veiller à ce que le chargement à bord du véhicule soit solidement arrimé. Sans quoi, des objets pourraient se trouver projetés

dans l'habitacle, provoquant des blessures ou des dégâts au chargement ou au véhicule.

- Les sorties d'air au niveau du coffre doivent être dégagées de tout objet.
- La charge utile est la différence entre le poids total autorisé en charge (voir plaquette signalétique ↗ 148) et le poids à vide selon norme CE.  
Pour calculer le poids à vide, saisir les données de votre véhicule indiquées dans le tableau des poids au début de ce manuel.  
Le poids à vide selon CE inclut le poids du conducteur (68 kg), des bagages (7 kg) et tous les liquides (réservoir rempli à 90%).  
Les équipements et accessoires en option augmentent le poids à vide.
- La charge sur le toit augmente la sensibilité au vent latéral du véhicule et altère la tenue de route du fait de l'élévation du centre de gravité du véhicule. Répartir la charge de manière uniforme et l'arrimer fermement avec des sangles

afin qu'elle ne glisse pas. Adapter la pression des pneus et la vitesse du véhicule à l'état de charge.

Ne pas conduire à des vitesses supérieures à 120 km/h. Vérifier les sangles fréquemment et les serrer à nouveau si besoin est.

La charge admissible sur le toit est de 100 kg. La masse sur le toit est la somme des masses de la galerie de toit et de la charge.

- Lors du transport d'objets dans le compartiment de chargement, la grille de coffre en deux parties doit toujours être verrouillée dans un des logements et le levier être enclenché en position inférieure.
- En cas de rangement d'objets dans le vide-poche au dessus des sièges avant, les arrimer afin qu'ils ne puissent pas tomber.

## Instruments et commandes

Commandes .....	59
Témoins et cadrans .....	64
Affichages d'information .....	73
Messages du véhicule .....	78

## Commandes

### Réglage du volant

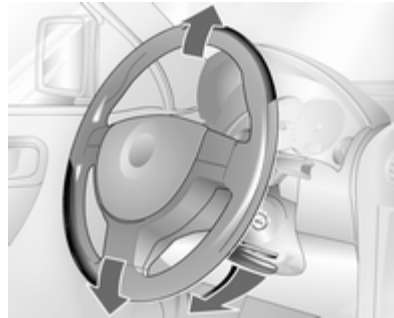

Débloquer le levier, régler le volant puis bloquer le levier et vérifier qu'il est bien verrouillé.

Ne régler le volant que lorsque le véhicule est arrêté et la direction débloquée.

## Commandes au volant



Les fonctions de l'Infotainment System et de l'Info-Display peuvent être commandées à partir des boutons du volant.

Des informations complémentaires sont disponibles dans le manuel de l'Infotainment System.

## Avertisseur sonore

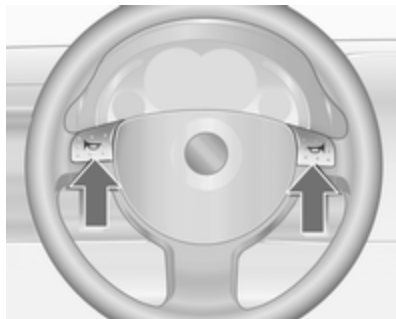

Appuyer sur .

## Essuie-glace / lave-glace avant

### Essuie-glace avant



Pour l'enclencher, relever la manette.

≡ = rapide

— = lent

-- = intermittent

○ = arrêt

Ne pas mettre en marche lorsque les vitres sont gelées.

Ne pas enclencher les essuie-glaces ou les lave-glaces dans les stations de lavage de voiture.

### Intervalle de balayage réglable

Réglage de l'intervalle de balayage à une valeur comprise entre 2 et 15 secondes : Manette sur réglage de l'intervalle de balayage --, manette sur ○, attendre l'intervalle de temps souhaité, ramener la manette sur réglage de l'intervalle de balayage --.

La fréquence sélectionnée est mémorisée jusqu'à la prochaine modification ou jusqu'à la coupure du contact d'allumage.

Après avoir mis le contact, l'intervalle de balayage est de 7 secondes quand la manette est amenée en position --.

### Essuie-glace avant



Tirer la manette. Le produit de lave-glace est pulvérisé sur le pare-brise et l'essuie-glace exécute quelques balayages.

### Essuie-glace / lave-glace de lunette arrière



Pousser la manette vers l'avant. L'essuie-glace arrière balaie par intervalle. Pour arrêter, tirer la manette.

Si la manette est maintenue vers l'avant, du liquide de lave-glace est également projeté sur la lunette arrière.

Ne pas mettre en marche lorsque la lunette arrière est gelée.

Ne pas enclencher les essuie-glaces ou les lave-glaces dans les stations de lavage de voiture.

### Température extérieure

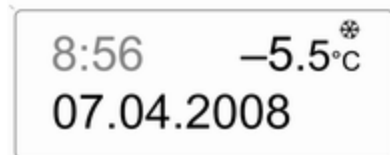

20001

Une chute de la température est affichée immédiatement, une hausse de la température est indiquée après un certain délai.

Si la température extérieure descend sous 3 °C, le symbole ❄️ apparaît sur le Triple-Info-Display ou sur le Board-Info-Display pour avertir d'un risque de chaussée verglacée. Le symbole ❄️ reste allumé jusqu'à ce que la température atteigne au moins 5 °C.



20002

Sur les véhicules avec le Graphic-Info-Display, un message d'avertissement signale un risque de chaussée verglacée. Aucun message n'apparaît pour des températures inférieures à  $-5^{\circ}\text{C}$ .

### **⚠ Attention**

Lorsque l'affichage indique une température de quelques degrés au-dessus de  $0^{\circ}\text{C}$ , il se peut que la chaussée soit déjà verglacée.

## Horloge

### Affichage de l'heure dans le compteur kilométrique

Pour passer de l'affichage du kilométrage journalier à celui de l'heure appuyer brièvement sur le bouton de réglage.

### Réglage de l'heure

Sur l'affichage de l'heure, appuyer sur le bouton de réglage de l'instrument pendant env. 2 secondes. En appuyant brièvement, le réglage de la valeur clignotante a lieu. En appuyant une seconde fois pendant env. 2 secondes, le passage au réglage suivant a lieu et à la fin, on clôt le mode de réglage.

## Prises de courant



La prise pour accessoires est située dans la console centrale.

### **Avertissement**

Ne pas endommager la prise en utilisant des fiches inadaptées.

Si des accessoires électriques sont raccordés et que le moteur ne tourne pas, la batterie se décharge. La puissance maximale absorbée ne doit pas dépasser 120 watts. Ne pas

y raccorder d'accessoires fournissant du courant, tels que chargeurs ou batteries.

Les accessoires électriques branchés doivent répondre à la norme DIN VDE 40 839 en matière de compatibilité électromagnétique.

## Allume-cigares



L'allume-cigares est situé dans la console centrale.

Contact mis, appuyer sur l'allume-cigares. Il s'éteint automatiquement lorsque la résistance est incandescente. Retirer l'allume-cigares.

## Cendriers



### Avertissement

Uniquement destiné aux cendres, pas aux déchets combustibles.

## Cendrier avant



Ouvrir le couvercle du cendrier jusqu'au point de poussée.

Pour vider le cendrier, ouvrir le couvercle au-delà du point de poussée jusqu'en butée ; le cendrier se soulève alors de son logement. Le saisir des deux côtés et le sortir par le haut.

Pour agrandir le vide-poches, retirer complètement le cendrier.

### Cendrier arrière

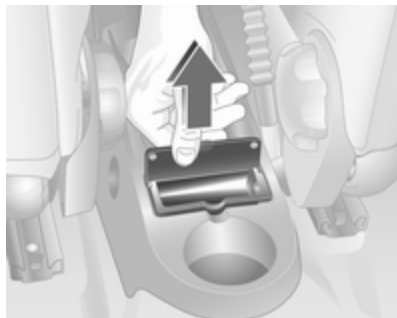

Dans la console centrale arrière.

Pour ouvrir le cendrier, faire pivoter le couvercle vers le haut.

Pour le vider, faire pivoter le couvercle vers le haut et retirer le cendrier en tirant le couvercle vers le haut.

### Témoins et cadrans

#### Compteur de vitesse



Affiche la vitesse du véhicule.

#### Compteur kilométrique



Avec le contact d'allumage coupé, le kilométrage est affiché pendant environ 15 secondes en enfonçant brièvement le bouton de réglage.

La ligne inférieure indique la distance totale parcourue.

#### Compteur kilométrique journalier

La ligne supérieure indique la distance parcourue depuis la dernière remise à zéro.



Remise à zéro en appuyant sur le bouton de réglage pendant environ 1 seconde lorsque le contact d'allumage est mis et que le compteur kilométrique journalier est activé.

### Véhicules équipés de l'affichage de l'heure dans le compteur kilométrique



Remise à zéro en appuyant sur le bouton de réglage pendant environ 2 secondes lorsque le contact d'allumage est mis et que le compteur kilométrique journalier est activé.

Pour passer du compteur kilométrique journalier à l'affichage de l'heure appuyer brièvement sur le bouton de réglage.

### Compte-tours



Affiche le régime du moteur.

Si possible, conduire dans la plage de régime inférieure sur chaque rapport.

### Avertissement

Le régime maximal autorisé est dépassé si l'aiguille atteint la zone d'avertissement rouge. Danger pour le moteur.

### Jauge à carburant



Indique le niveau de carburant dans le réservoir.

Si le niveau de carburant est trop bas,  s'allume. Quand le témoin clignote, faire le plein immédiatement.

Ne jamais rouler jusqu'à ce que le réservoir soit vide.

Sur les véhicules avec chauffage autonome, contrôler régulièrement le niveau d'essence, car ce chauffage utilise de l'essence même quand le véhicule fonctionne en mode gaz naturel.

En raison du reste de carburant présent dans le réservoir, la quantité ajoutée peut être inférieure à la capacité nominale indiquée pour le réservoir de carburant.

### Fonctionnement au gaz naturel :



Le cadran indique, selon le mode de fonctionnement, la pression dans le réservoir ou le niveau d'essence.

Aiguille dans la zone gauche ou  allumé = Plage de réserve.

Aiguille dans la zone gauche ou  clignotante = Plage inférieure de réserve, le véhicule passe automatiquement en mode essence un peu plus tard.

Affichage

1/1 - pression dans le réservoir, env. 200 bar

3/4 - pression dans le réservoir, env. 150 bar

1/2 - pression dans le réservoir, env. 100 bar

1/4 - pression dans le réservoir, env. 50 bar

Afin d'atteindre une autonomie maximale en fonctionnement au gaz naturel, il est recommandé d'utiliser à fond la plage de réserve.

### Bouton de sélection de carburant



Le bouton  permet de choisir entre mode essence et mode gaz naturel. Il n'est pas possible de basculer d'un mode à l'autre lors de fortes charges du moteur (par exemple accélérations importantes, accélération à fond). La LED indique le mode de fonctionnement en cours.

Fonctionnement au gaz naturel : = LED éteinte

Fonctionnement à l'essence : = LED allumée.

Dès que les réservoirs de gaz naturel sont vides, le mode essence est sélectionné jusqu'à ce que le contact soit coupé. Ceci est indiqué par le clignotement prolongé de la LED.

Si le plein de gaz naturel n'a pas été fait, il est nécessaire de passer manuellement au mode essence avant le prochain démarrage. Ceci est nécessaire pour éviter d'endommager le catalyseur (surchauffe à cause d'une alimentation en carburant irrégulière).

Si le bouton de sélection est actionné plusieurs fois sur une courte période, vous ne pourrez plus changer de mode de fonctionnement. Le moteur reste dans le dernier mode de fonctionnement en cours. Le blocage est actif jusqu'à ce que le contact soit coupé.

En mode essence, de faibles pertes de puissance et de couple sont possibles. Il est donc nécessaire d'y adapter la conduite (par exemple lors de dépassements) et le chargement du véhicule (par exemple en cas d'utilisation d'une remorque).

Vider le réservoir d'essence tous les 6 mois jusqu'à ce que le témoin  s'allume, puis faire le plein. Ceci est nécessaire pour garantir le bon fonctionnement du système ainsi que la qualité du carburant en mode essence.

Faire le plein du véhicule régulièrement pour éviter la corrosion dans le réservoir.

### Jauge de température de liquide de refroidissement du moteur



Affiche la température du liquide de refroidissement.

zone gauche = le moteur n'a pas encore atteint sa température de fonctionnement

zone centrale = température de fonctionnement normale

zone droite = température trop élevée

#### Avertissement

Si la température de liquide de refroidissement du moteur est trop élevée, arrêter le véhicule, couper le moteur. Danger pour le moteur. Vérifier le niveau de liquide de refroidissement.

Pour des raisons physiques, la température du liquide de refroidissement est indiquée uniquement lorsque le niveau du liquide de refroidissement est suffisant.

Pendant le fonctionnement, le système est sous pression. La température peut donc s'élever brièvement au-dessus de 100 °C.

## Affichage de service



Le message **InSP** apparaît quand il est temps de procéder à un entretien. Autres remarques ↪ 144.

## Affichage de transmission



Le mode ou rapport sélectionné est indiqué sur l'affichage de transmission.

- R** = Marche arrière
- N** = Position neutre (point mort)
- A** = Boîte manuelle automatisée : mode automatique
- 1 - 5** = Rapport actuel, boîte manuelle automatisée, mode manuel

## Témoins

Les témoins décrits ne se retrouvent pas sur tous les véhicules. La description s'applique à toutes les versions d'instruments. Lors de la mise du contact, la plupart des témoins s'allument brièvement pour effectuer un test de fonctionnement.

Signification des couleurs des témoins :

- rouge = danger, rappel important
- jaune = avertissement, instruction, défaillance
- vert = confirmation de mise en marche
- bleu = confirmation de mise en marche

## Témoins du combiné d'instruments

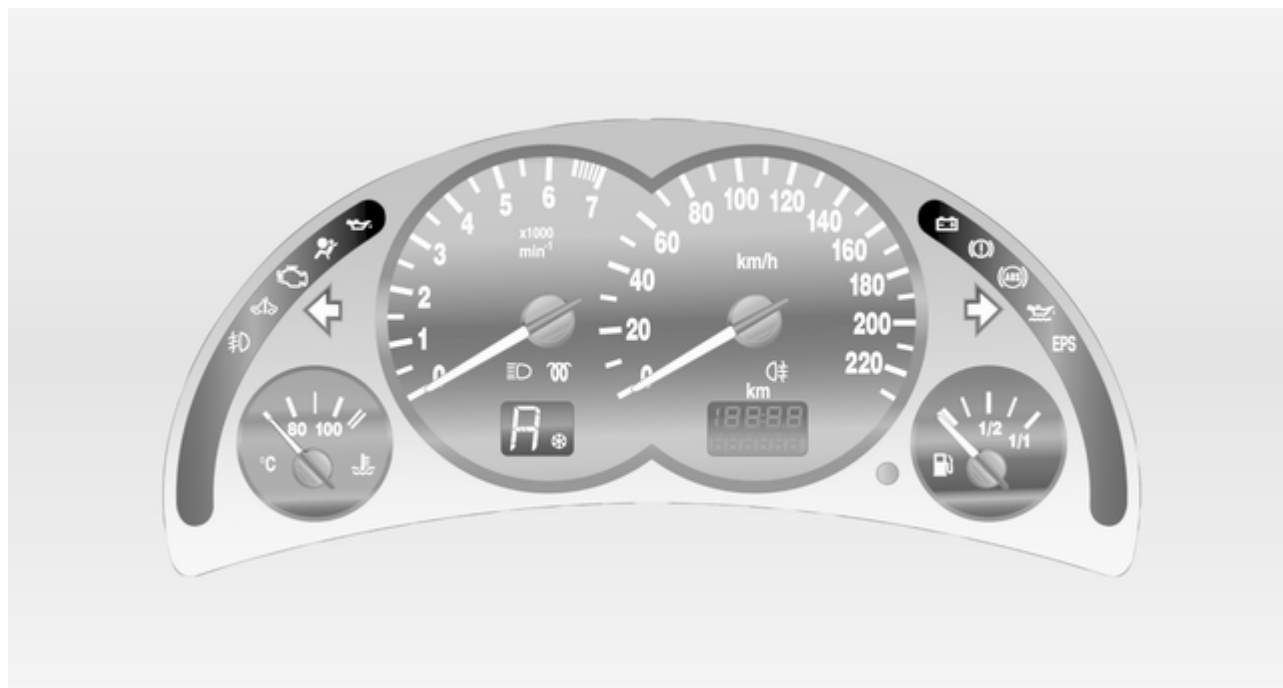

## Clignotant

↔ s'allume ou clignote en vert.

## Clignotement

Le témoin clignote lorsque le clignotant ou les feux de détresse sont allumés.

Clignotement rapide : défaillance d'une ampoule de clignotant ou d'un fusible associé, défaillance d'une ampoule de clignotant de remorque.

Remplacement des ampoules

↪ 112. Fusibles ↪ 119. Clignotants

↪ 81.

## Airbags et rétracteurs de ceinture

✱ s'allume en rouge.

S'il s'allume lorsque le moteur tourne : Défaillance dans les systèmes d'airbags ou le système des rétracteurs de ceinture.

### ⚠ Attention

Faire immédiatement remédier à la cause de la défaillance par un atelier.

Système d'airbags, rétracteurs de ceinture ↪ 42, ↪ 40.

## Système de charge

🔌 s'allume ou clignote en rouge.

Il s'allume lorsque le contact est mis.

Il s'éteint peu après la mise en marche du moteur.

## S'il s'allume lorsque le moteur tourne

S'arrêter, couper le moteur. La batterie ne se charge pas. Le refroidissement du moteur peut être interrompu. Sur moteur diesel, le servofrein peut cesser de fonctionner. Prendre contact avec un atelier.

## Témoin de dysfonctionnement

🔧 s'allume ou clignote en jaune.

Il s'allume lorsque le contact est mis. Il s'éteint peu après la mise en marche du moteur.

## S'il s'allume lorsque le moteur tourne

Défaillance dans le système d'épuration des gaz d'échappement. Les valeurs des gaz d'échappement autorisées peuvent être dépassées. Prendre immédiatement contact avec un atelier.

## Il clignote lorsque le moteur tourne

Défaillance pouvant endommager le catalyseur. Relâcher l'accélérateur jusqu'à ce que le témoin cesse de clignoter. Prendre immédiatement contact avec un atelier.

## Prochain entretien du véhicule

🔧 s'allume ou clignote en jaune.

## S'il s'allume lorsque le moteur tourne

Défaillance dans l'électronique du moteur ou de la transmission. L'électronique passe en programme de secours. La consommation de carburant peut augmenter et la conduite du véhicule peut être altérée.

Si la défaillance ne disparaît pas au démarrage suivant, prendre contact avec un atelier.

Pour des véhicules avec moteur diesel, il faut, le cas échéant, purger le filtre à gazole (diesel) ↪ 90.

## Clignote lorsque le contact est mis

Défaillance dans le système du blocage de démarrage. Il est impossible de démarrer le moteur ↪ 30.

## Système de freinage et d'embrayage

🚗 s'allume ou clignote en rouge.

### Allumé

S'allume quand le frein de stationnement est desserré si le niveau de liquide de frein et d'embrayage est trop bas ↪ 110.

#### ⚠ Attention

S'arrêter. Interrompre immédiatement le trajet. Prendre contact avec un atelier.

Il s'allume après avoir mis le contact, lorsque le frein de stationnement est serré ↪ 98.

### Clignotement

Sur les véhicules munis d'une boîte de vitesses manuelle automatisée (🚗), il clignote pendant quelques secondes après la coupure du contact lorsque le frein de stationnement n'est pas serré.

## Antiblocage de sécurité (ABS)

(ABS) s'allume en rouge.

Si le témoin s'allume en cours de conduite, l'ABS présente une défaillance.

Système antiblocage ↪ 98.

## Programme Hiver

Le symbole s'allume dans l'affichage de transmission quand le programme hiver est enclenché ↪ 95.

## Direction assistée

EPS s'allume en jaune.

Défaillance dans le système de direction assistée. La direction assistée peut être défaillante. Le véhicule peut toujours être dirigé mais en exerçant des efforts beaucoup plus importants. Prendre contact avec un atelier.

## Préchauffage et filtre à particules (pour diesel)

🔥 s'allume ou clignote en jaune.

## Allumé

Dispositif de préchauffage activé. Il s'enclenche uniquement lorsque la température extérieure est basse.

## Clignotement

(sur véhicules avec filtre à particules pour diesel).

Lorsque le filtre doit être nettoyé et que les dernières conditions de conduite ne permettent pas un nettoyage automatique, le témoin  clignote. Poursuivre la route et ne pas laisser le régime moteur descendre sous la barre des 2 000 tr/min si possible.

Le témoin  s'éteint dès que l'opération d'autonettoyage est terminée.

Filtre à particules pour diesel ⇨ 90.

## Pression d'huile moteur

 s'allume en rouge.

Il s'allume pendant quelques secondes après avoir mis le contact.

## S'il s'allume lorsque le moteur tourne

### Avertissement

La lubrification du moteur peut être interrompue. Cela peut entraîner des dégâts au moteur et/ou un blocage des roues motrices.

1. Appuyer sur l'embrayage.
2. Mettre la boîte au point mort, placer le levier sélecteur sur **N**.
3. Quitter le trafic le plus rapidement possible sans gêner les autres véhicules.
4. Couper le contact.

### Attention

Quand le moteur est arrêté, il faut exercer des efforts plus importants pour freiner et manœuvrer le volant.

Ne pas enlever la clé tant que le véhicule n'est pas à l'arrêt ; sinon, le verrouillage du volant pourrait s'engager de manière inattendue.

Vérifier le niveau d'huile avant de prendre contact avec un atelier  
⇨ 108.

## Niveau bas d'huile moteur

 s'allume en jaune.

Le niveau d'huile moteur est contrôlé automatiquement.

## S'il s'allume lorsque le moteur tourne

Niveau d'huile moteur bas. Contrôler le niveau d'huile moteur, faire l'appoint d'huile moteur si nécessaire  
⇨ 108.



## Niveau bas de carburant

 s'allume ou clignote en jaune.

### Allumé

Faible niveau de carburant dans le réservoir de carburant.

### Clignotement

Réserve de carburant épuisée. Faire le plein immédiatement. Ne jamais rouler jusqu'à ce que le réservoir soit vide.

L'alimentation erratique en carburant peut provoquer la surchauffe du catalyseur ↪ 92.

Purge d'air du circuit de gazole (diesel) ↪ 111.

## Feux de route

 s'allume en bleu.

Il s'allume quand les feux de route sont allumés ou en cas d'appel de phares ↪ 79.

## Antibrouillard

 s'allume en vert.

Il s'allume lorsque les phares antibrouillard sont allumés ↪ 81.

## Feu antibrouillard arrière

 s'allume en jaune.

Allumé quand le feu antibrouillard arrière est allumé ↪ 81.

## Affichages d'information

### Triple affichage d'informations

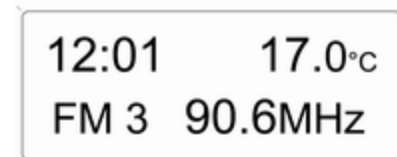

20004

Affiche l'heure, la température extérieure et la date ou bien des données de l'Infotainment System si celui-ci est allumé.

L'heure, la date et la température extérieure peuvent s'afficher lorsque le contact est coupé en appuyant brièvement sur l'un des deux boutons sous l'affichage.

## Affichage d'informations graphique, affichage d'informations couleurs



Affichages de l'heure, de la température extérieure ou de la date ou bien des données de l'Infotainment System si celui-ci est allumé.

Les informations affichées et la manière dont elles sont affichées dépendent de l'équipement du véhicule et des réglages.

## Sélection des fonctions

L'affichage d'informations graphique présente les fonctions et leurs menus.

Ces fonctions sont sélectionnées dans les menus affichés et exécutées à l'aide du commutateur en croix, du bouton multifonction de l'Infotainment System ou des touches sur le volant.

## Sélection avec le commutateur en croix

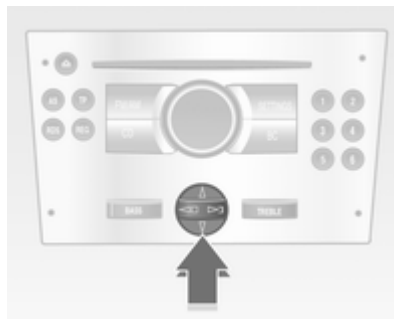

Sélectionner les options via les menus et à l'aide des touches ou du commutateur en croix de l'Infotainment System.

## Sélection avec la commande multifonction



Pour mettre en surbrillance les options de menu ou les commandes et pour sélectionner les fonctions, tourner la commande multifonction.

Pour sélectionner l'option en surbrillance ou confirmer une commande, appuyer sur la commande multifonction.

Pour quitter un menu, tourner la commande multifonction jusqu'à l'apparition de **Retour** ou **Main**, puis effectuer une sélection.

## Sélection des commandes au volant



sélectionner les options dans les menus à l'aide des touches.

## Gammes de fonctions



Il y a une page principale (Main) pour chaque gamme de fonctions, celle-ci est sélectionnée au bord supérieur de l'affichage (pas sur Infotainment System CD 30 ou le Mobile Phone Portal) :

- Audio
- Navigation
- Téléphone

## Réglages du système



20013

Appuyer le bouton **Main** de l'Infotainment System.

Appuyer sur le bouton **Settings** de l'Infotainment System. Sur l'Infotainment System CD 30, aucun menu ne peut être sélectionné.

### Réglage de l'heure et de la date



20014

Sélectionner l'option **Heure, Date** dans le menu **Préréglages**.

Sélectionner les options souhaitées et procéder aux réglages.

### Synchronisation automatique de l'heure

Le signal RDS de la plupart des émetteurs FM règle l'heure automatiquement.

Quelques émetteurs n'envoient pas de signal d'heure correcte. Il est alors conseillé de désactiver la synchronisation automatique de l'heure.

Sur les systèmes d'Infotainment System avec navigation, l'heure et la date sont également synchronisées par un signal reçu d'un satellite GPS.

La fonction est activée en cochant la case devant **Synchro autom. de l'heure** dans le menu **Heure, Date**.

### Réglage de la langue



20015

Il est possible de sélectionner la langue de certaines fonctions.

Sélectionner l'option **Langue** dans le menu **Préréglages**.

Sélectionner la langue souhaitée.



20016

La sélection est indiquée par le symbole ► en face de l'option de menu.

Sur les systèmes vocaux, après avoir modifié le réglage de la langue d'affichage, le système demande si la langue de la voix doit également être modifiée ; voir le manuel de l'Infotainment System.

## Réglage des unités de mesure



20017

Sélectionner l'option **Unités** dans le menu **Préréglages**.

Sélectionner l'unité souhaitée.

L'option sélectionnée est indiquée par le symbole ● en face de l'option de menu.

## Réglage du contraste (Graphic-Info-Display)

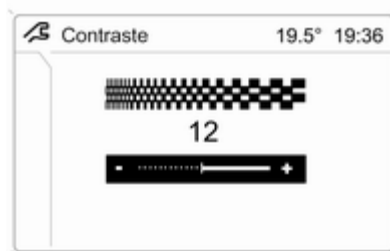

20018

Sélectionner l'option **Contraste** dans le menu **Préréglages**.

Confirmer le réglage souhaité.

### Réglage du mode d'affichage

La luminosité de l'affichage dépend de l'éclairage de l'habitacle. Des réglages supplémentaires peuvent être effectués comme suit :

Sélectionner l'option **Jour / Nuit** dans le menu **Préréglages**.

**Automatique** adapté en fonction de l'éclairage extérieur du véhicule.

**Toujours design jour** texte noir sur fond clair.

**Toujours design nuit** texte blanc sur fond sombre.

La sélection est indiquée par le symbole ● en face de l'option de menu.

### Logique d'allumage

Voir le manuel de l'Infotainment System.

## Messages du véhicule

### Signaux sonores

#### Lors du démarrage du moteur ou en roulant

- En cas de ceinture de sécurité non bouclée.
- En cas de dépassement d'une vitesse programmée en usine.
- Si le véhicule est équipé d'une boîte manuelle automatisée et que la porte du conducteur est ouverte quand le moteur tourne, qu'un rapport est engagé et que la pédale de frein n'est pas enfoncée.

#### Quand le véhicule est à l'arrêt et que la porte du conducteur est ouverte

- Si la clé de contact est dans la serrure de contact.
- Avec l'éclairage extérieur allumé.
- Si la manette des clignotants enclenchée.

## Éclairage

Feux extérieurs .....	79
Éclairage intérieur .....	82
Fonctions spéciales d'éclairage ...	83

### Feux extérieurs

#### Commutateur d'éclairage



Tourner le commutateur d'éclairage :

- 0** = ARRÊT
- ☞☞ = Feux de position
- ☞☞☞ = Phares.

Témoin ☞☞☞☞ 73.

#### Feux de jour

Avec l'allumage en marche et le commutateur d'éclairage sur **0**, les feux de croisement sont allumés sans éclairage des instruments.

### Feux arrière

Les feux arrière sont allumés simultanément avec les phares et les feux de position.

### Feux de route



Passage des feux de croisement aux feux de route : pousser la manette vers l'avant.

Retour aux feux de croisement : pousser de nouveau la manette vers l'avant ou la tirer vers le volant.

## Appel de phares

Actionner l'appel de phares : tirer la manette vers le volant.

## Réglage de la portée des phares

### Réglage manuel de la portée des phares



Ajuster la portée d'éclairage à la charge du véhicule, le feu de croisement étant en marche, pour éviter d'éblouir : tourner la roue moletée sur la position désirée.

### Combo

- 0 = Sièges avant occupés
- 1 = Tous les sièges occupés
- 2 = Tous les sièges occupés et coffre chargé
- 3 = Siège du conducteur occupé et coffre chargé

### Combo fourgon

- 0 = Sièges occupés
- 1 = Sièges occupés et demi-charge dans l'espace de chargement
- 2 = Sièges occupés et pleine charge dans l'espace de chargement
- 3 = Siège du conducteur occupé et pleine charge dans l'espace de chargement

## Phares pour conduite à l'étranger

Les phares asymétriques assurent une meilleure vue du bord de la route du côté passager.

Dans les pays où le sens de circulation n'est pas le même, il est nécessaire de régler correctement les phares pour ne pas éblouir les véhicules roulant en sens inverse.

Faire régler les phares par un atelier.

## Feux de détresse

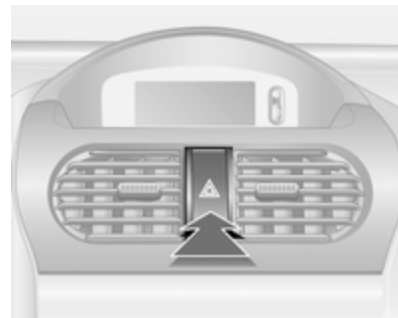

Actionnement avec le bouton .



## Clignotants de changement de direction et de file

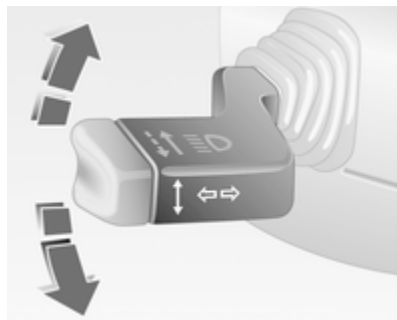

Manette vers le haut = clignotant droit  
 Manette vers le bas = clignotant gauche

En actionnant la manette au-delà de la résistance, le clignotant reste enclenché en permanence. Le clignotant s'éteint automatiquement en redressant le volant.

Pour un clignotement plus long, pousser la manette jusqu'à sentir une résistance et la maintenir dans cette position. Pousser la manette jusqu'à sentir une résistance : Le clignotant s'éteint automatiquement en redressant la manette.

Arrêter manuellement les clignotants en déplaçant légèrement la manette.

## Phares antibrouillard



Les phares antibrouillard s'allument uniquement avec le contact mis et les feux de position ou les phares allumés.

Actionnement avec le bouton

## Feux antibrouillard arrière

Actionnement avec le bouton

Le feu antibrouillard arrière s'allume uniquement avec le contact d'allumage mis et les feux de position ou de croisement allumés.

Le feu antibrouillard arrière du véhicule est désactivé lorsqu'une remorque est tractée.

## Lentilles de feu embuées

L'intérieur des couvre-phares peut s'embuer brièvement si le temps est humide, s'il pleut fortement ou après un lavage de voiture. La buée disparaît rapidement ; pour accélérer le processus, allumer les phares.

## Éclairage intérieur

### Commande d'éclairage du tableau de bord



La luminosité des lampes suivantes peut être réglée quand les feux extérieurs sont allumés :

- Eclairage du tableau de bord
- Affichage d'informations
- Commutateurs et organes de commande éclairés

Tourner la molette  jusqu'à ce que la luminosité souhaitée soit atteinte.



## Éclairage intérieur

Les plafonniers avant et central s'allument automatiquement en montant et descendant du véhicule et s'éteignent au bout d'un certain temps.

### Plafonnier avant



Pour une utilisation manuelle quand les portes sont fermées :

- Marche = Appuyer sur le commutateur d'éclairage .
- Arrêt = Appuyer à nouveau sur le commutateur d'éclairage .

## Éclairage du coffre

L'éclairage s'allume quand le coffre est ouvert.

### Lampes de lecture

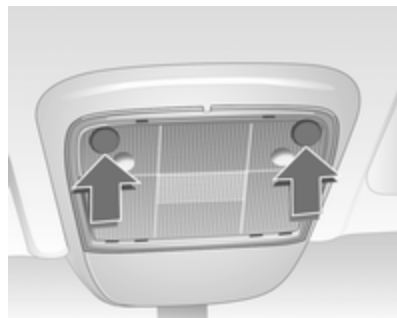

Commandées par le bouton, le contact étant mis.

## Fonctions spéciales d'éclairage

### Éclairage de la console centrale

Spot dans le boîtier du rétroviseur intérieur. Éclairage de la console centrale, réglé automatiquement en fonction de la luminosité extérieure.

### Protection contre la décharge de la batterie

Certaines sources de consommation, telles que l'éclairage intérieur, s'éteignent au bout d'environ 30 minutes lorsque le contact d'allumage est coupé pour éviter le déchargement de la batterie.

## Climatisation

Systèmes de climatisation .....	84
Bouches d'aération .....	86
Maintenance .....	87

## Systèmes de climatisation

### Chauffage et ventilation



Commandes pour :

- Température
- Vitesse de soufflerie
- Répartition de l'air

Lunette arrière chauffante  ↪ 35.

### Température





rouge = chaud  
bleu = froid

Le chauffage n'est vraiment efficace que lorsque le moteur a atteint sa température normale de fonctionnement.

### Vitesse de soufflerie

Régler le débit d'air en sélectionnant la vitesse de soufflerie souhaitée.



### Répartition de l'air

-  = vers la tête
-  = vers la tête et les pieds
-  = vers les pieds
-  = vers le pare-brise, les vitres latérales avant et les pieds
-  = vers le pare-brise et les vitres latérales avant

Des positions intermédiaires sont possibles.

### Désembuage et dégivrage des vitres

- Commutateur de température sur le niveau le plus chaud.
- Régler la vitesse de soufflerie au maximum.
- Régler la commande de répartition de l'air sur .

- Activer la lunette arrière chauffante .
- Ouvrir les bouches d'aération latérales selon les besoins et les diriger vers les vitres latérales.
- Pour réchauffer en même temps l'espace pour les pieds, placer la commande de répartition de l'air sur .

## Climatisation



En complément au système de chauffage et de ventilation, la climatisation offre les fonctions suivantes :

-  = refroidissement
-  = recyclage d'air

Sièges chauffants  ↗ 39.

### Refroidissement

Activé avec le bouton , uniquement lorsque le moteur et la soufflerie tournent.

Le système de climatisation refroidit et déshumidifie l'air dès que la température extérieure est légèrement supérieure au point de gel. Il peut alors se former de la condensation qui se traduit par un écoulement sous le véhicule.

Si aucun refroidissement ni aucune déshumidification ne sont souhaités, éteindre le refroidissement pour économiser le carburant.

### Recyclage d'air

Le recyclage d'air est commandé avec le bouton .



### Attention

Le système de recyclage d'air réduit le renouvellement de l'air intérieur. En utilisation sans refroidissement, l'humidité de l'air augmente et les vitres peuvent se recouvrir de buée. On observe une baisse de la qualité de l'air, ce qui peut se traduire par des signes de fatigue chez les passagers.

Répartition d'air sur  : le recyclage d'air est désactivé.

### Refroidissement maximal

Ouvrir brièvement les vitres pour évacuer rapidement l'air chaud.

- Refroidissement  en marche.
- Recyclage d'air  en marche.
- Placer le commutateur de température sur le niveau le plus froid.
- Régler la vitesse de soufflerie au maximum.
- Régler la commande de répartition de l'air sur .
- Ouvrir toutes les bouches.

## Désembuage et dégivrage des vitres

- Refroidissement ☼ en marche.
- Commutateur de température sur le niveau le plus chaud.
- Régler la vitesse de soufflerie au maximum.
- Régler la commande de répartition de l'air sur ☼.
- Activer la lunette arrière chauffante ☼.
- Ouvrir les bouches d'aération latérales selon les besoins et les diriger vers les vitres latérales.

## Bouches d'aération

### Bouches d'aération réglables

Le refroidissement d'air étant allumé, au moins une bouche d'aération doit être ouverte pour éviter que l'évaporateur ne givre par manque de circulation d'air.

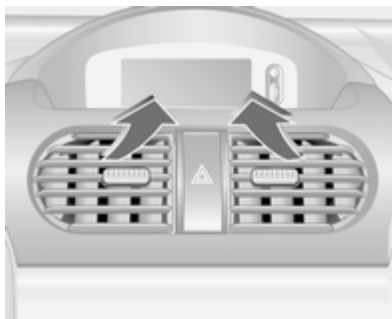

Régler la direction du flux d'air en tournant la roue moletée de droite à gauche et en relevant ou abaissant les lamelles horizontales.

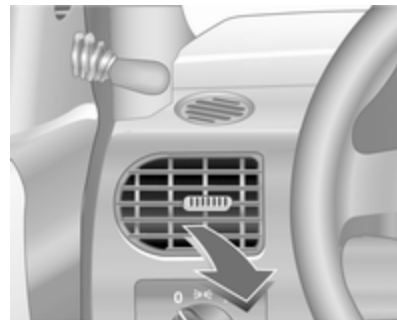

Pour fermer la bouche d'aération, tourner la roue moletée à gauche ou à droite jusqu'en butée.

### ⚠ Attention

Ne pas attacher d'objet aux lamelles des bouches d'aération. Risque de dommage et de blessure en cas d'accident.

### Bouches d'aération fixes

D'autres bouches d'aération se trouvent sous le pare-brise et les vitres latérales ainsi que dans les espaces pour les pieds.

## Maintenance

### Prise d'air

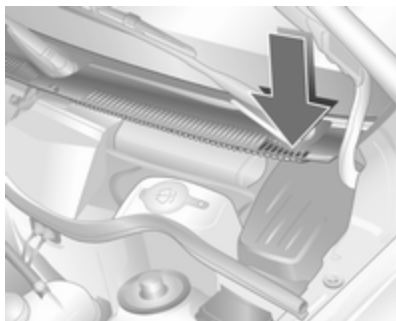

La prise d'air dans le compartiment moteur, à l'extérieur devant le pare-brise, ne doit pas être encombrée. Le cas échéant, enlever les feuilles, les saletés ou la neige.

### Filtre à pollens

Le filtre à pollen nettoie l'air provenant de l'extérieur des poussières et des particules telles que pollens et spores.

## Fonctionnement normal de la climatisation

Pour assurer un fonctionnement parfait et constant, faire fonctionner le système de refroidissement une fois par mois pendant quelques minutes, quel que soit le temps ou la saison. Le refroidissement n'est pas possible quand la température extérieure est trop basse.

## Service

Pour une performance optimale du refroidissement, il est recommandé de vérifier annuellement, à partir de la troisième année de mise en circulation du véhicule, le système de climatisation, y compris :

- Test de fonctionnement et de pression.
- Fonctionnement du chauffage.
- Vérification de l'étanchéité.
- Contrôle de la courroie d'entraînement.

- Nettoyage du condenseur et de la purge d'évaporateur.
- Contrôle des performances.

## Conduite et utilisation

Conseils de conduite .....	88
Démarrage et utilisation .....	88
Gaz d'échappement .....	90
Boîte manuelle .....	92
Boîte manuelle automatisée .....	93
Freins .....	97
Carburant .....	99
Remorquage .....	102

## Conseils de conduite

### Contrôle du véhicule

#### **Ne jamais rouler avec le moteur arrêté**

De nombreux systèmes ne fonctionneront plus dans ce cas (p. ex. le servofrein, la direction assistée). Conduire de cette façon constitue un danger pour vous et pour les autres.

#### **Pédales**

Afin d'empêcher le blocage de la pédale, la zone sous les pédales ne doit pas être recouverte d'un tapis.

## Démarrage et utilisation

### Rodage d'un véhicule neuf

Pendant les premiers déplacements, ne pas effectuer de freinage d'urgence inutile.

Au cours du premier trajet, de la fumée peut se former en raison de la cire et de l'huile qui s'évaporent du système d'échappement. Stationner le véhicule à l'air libre un moment après le premier trajet et éviter de respirer les vapeurs.

La consommation d'huile moteur et de carburant peut se révéler plus élevée et le processus de nettoyage du filtre à particules peut s'opérer plus fréquemment pendant la période de rodage. Filtre à particules pour diesel  
⇨ 90.



## Positions de la serrure de contact

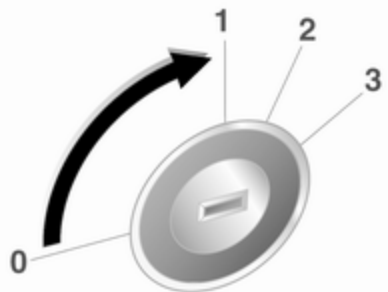

30051

- 0 = Contact coupé
- 1 = Blocage de direction déverrouillé, contact coupé
- 2 = Contact mis, pour moteur diesel : préchauffage
- 3 = Démarrer

## Démarrage du moteur

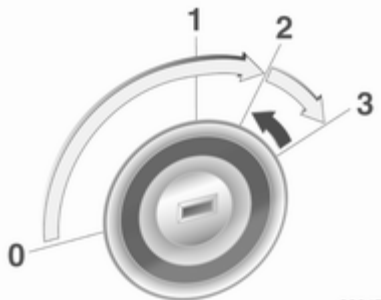

30047

Enfoncer les pédales d'embrayage et de frein, mettre la boîte automatique en **P** ou **N**.

Ne pas accélérer.

Moteur diesel : tourner la clé en position **2** pour le préchauffage et attendre que le témoin  s'éteigne.

Tourner brièvement la clé en position **3** et la relâcher.

Avant de redémarrer ou pour arrêter le moteur, ramener la clef de contact en position **0**.

## Démarrage du véhicule à basses températures

Le démarrage du moteur sans chauffage auxiliaire est possible jusqu'à -25 °C pour les moteurs diesel et -30 °C pour les moteurs essence. Il faut juste choisir une huile moteur de viscosité adaptée, le carburant correct, effectuer les entretiens prescrits et avoir une batterie suffisamment chargée. À des températures inférieures à -30 °C, la boîte manuelle automatisée a besoin d'un temps de chauffage d'environ 5 minutes. Le levier sélecteur doit se trouver en position **N**.

## Coupure d'alimentation en décélération

L'alimentation en carburant est automatiquement coupée en décélération, c'est-à-dire quand le véhicule roule et qu'un rapport est engagé, mais que la pédale d'accélérateur est relâchée. La coupure d'alimentation en décélération est désactivée si la température du catalyseur est élevée.

## Stationnement

- Ne pas stationner le véhicule au-dessus d'un sol facilement inflammable. En effet, le sol pourrait s'enflammer en raison de températures élevées du système d'échappement.
- Serrer toujours le frein de stationnement sans actionner le bouton de déverrouillage. Dans une pente ou dans une côte, le serrer aussi fort que possible. Enfoncer la pédale de frein en même temps pour réduire l'effort d'actionnement.
- Couper le moteur et le contact. Tourner le volant jusqu'à ce que le blocage de la direction s'enclenche (antivol).
- Lorsque le véhicule est sur une route plane ou en côte, engager la première ou mettre le levier sélecteur sur **P** avant de couper le contact. Dans une côte, diriger les roues avant à l'opposé de la bordure du trottoir.

Lorsque le véhicule est stationné dans une descente, engager la

marche arrière ou mettre le levier sélecteur sur **P** avant de couper le contact. Diriger les roues avant vers la bordure du trottoir.

- Verrouiller le véhicule et activer le dispositif antivol et l'alarme antivol.

## Gaz d'échappement

### Danger

Les gaz d'échappement contiennent du monoxyde de carbone incolore et inodore mais néanmoins nocif. Danger de mort en cas d'inhalation.

Si des gaz d'échappement pénètrent dans l'habitacle, ouvrir les vitres. Faire remédier à la cause de la défaillance par un atelier.

Éviter de rouler avec le coffre ouvert car des gaz d'échappement pourraient pénétrer dans le véhicule.

## Filtre à particules (pour diesel)

Le système de filtre à particules pour diesel filtre les particules de suie nocives dans les gaz d'échappement du moteur. Le système dispose d'une fonction d'autonettoyage qui s'effectue automatiquement en roulant. Le

filtre est nettoyé par combustion à haute température des particules de suie retenues. Ce procédé se fait automatiquement dans certaines conditions de conduite et peut durer jusqu'à 25 minutes. Pendant ce temps, la consommation de carburant peut augmenter. Le développement de fumées et d'odeur est normal.



Dans certaines conditions de conduite, par exemple en cas de petits trajets, le système ne peut pas se nettoyer automatiquement.

Lorsque le filtre doit être nettoyé et que les dernières conditions de conduite n'autorisent pas le nettoyage

automatique, le témoin  clignote. Continuer à rouler en gardant le régime moteur au-dessus de 2000 tours par minute. Si nécessaire, rétrograder. Le nettoyage du filtre à particules pour diesel est alors lancé.

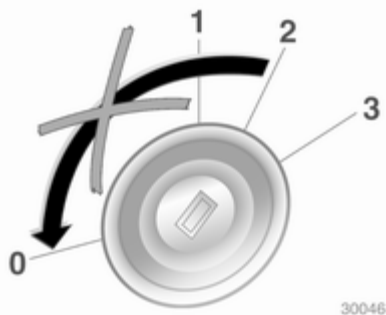



Il n'est pas recommandé d'arrêter le véhicule ou d'éteindre le moteur pendant le nettoyage.

### Avertissement

Si le processus de nettoyage est à nouveau interrompu, il y a de grands risques de provoquer de graves dégâts au moteur.

Le nettoyage s'opère plus rapidement lorsque le régime et la charge du moteur sont élevés.



Le témoin  s'éteint dès que l'opération d'autonettoyage est terminée. Si  s'allume également, le nettoyage n'est pas possible ; prendre contact avec un atelier.

## Catalyseur

Le catalyseur réduit la quantité de substances nocives dans les gaz d'échappement.

### Avertissement

Des qualités de carburant autres que celles mentionnées aux pages ↻ 99, ↻ 150 pourraient endommager le catalyseur ou les composants électroniques.

L'essence non brûlée surchauffe et endommage le catalyseur. Il faut donc éviter d'utiliser excessivement le démarreur, de rouler jusqu'à ce que le réservoir soit vide et de démarrer le moteur en poussant le véhicule ou en le remorquant.

En cas de ratés, de fonctionnement irrégulier du moteur, de réduction des performances du moteur ou d'autres problèmes inhabituels, faire remédier à la cause de la défaillance dès que possible. En cas d'urgence, il est pos-

sible de continuer à rouler pendant une brève période, à faible régime et à vitesse réduite.

## Boîte manuelle

### Boîte de vitesses manuelle



Pour engager la marche arrière : lorsque le véhicule est à l'arrêt, soulever le bouton du levier sélecteur 3 secondes après avoir enfoncé la pédale d'embrayage et engager la marche arrière.

Si le rapport ne s'engage pas, amener le levier au point mort, relâcher la pédale d'embrayage puis débrayer à nouveau ; réessayer de passer la marche arrière.

Ne pas laisser patiner l'embrayage inutilement.

Lors de la manœuvre, enfoncer la pédale d'embrayage à fond. Ne pas utiliser la pédale comme repose-pied.

### Avertissement

Il n'est pas recommandé de conduire en gardant la main sur le levier sélecteur.

## Boîte manuelle automatisée

La boîte de vitesses manuelle automatisée Easytronic permet un passage des vitesses manuel (mode manuel) ou automatique (mode automatique) avec, dans tous les cas, une commande d'embrayage automatique.

### Affichage de la transmission

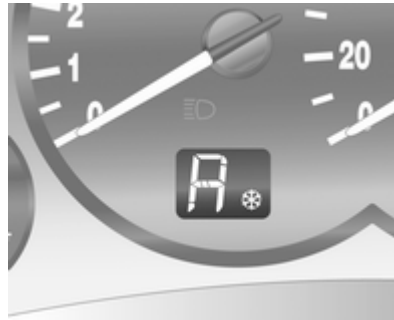

Affichage du mode et du rapport actuel.

Lorsque le mode hiver est sélectionné, ❄ s'allume.

### Démarrage du moteur

Enfoncer la pédale de frein en démarant le moteur. Si la pédale de frein n'est pas enfoncée, « N » clignote sur l'affichage de la transmission et il est impossible de démarrer le moteur.

Il est également impossible de démarrer en cas de panne de tous les feux stop.

## Levier sélecteur



Toujours déplacer le levier sélecteur aussi loin que possible dans la direction adéquate.

**N** = Position neutre (point mort).

**A/M** = Basculement entre le mode automatique et le mode manuel. L'affichage de la transmission indique **A** ou **M**.

**R** = Marche arrière. Enfoncer le bouton du levier sélecteur et sélectionner **R**. Engager le rapport.

- + = Passage au rapport supérieur.
- = Passage au rapport inférieur.

### Levier sélecteur sur ● (position médiane)

Déplacer le levier sélecteur de la position **N** à ● (position médiane) tout en appuyant sur la pédale de frein fait passer en mode automatique et engage la première vitesse (la seconde si le programme hiver est activé).

Après avoir desserré le frein, le véhicule commence à démarrer lentement. Si le frein à pédale ne s'engage pas, **A** commence à clignoter. Démarrer en actionnant directement la pédale d'accélérateur ou ramener le levier sélecteur en **N**, puis répéter la procédure avec le frein à pédale étant actionné.

### Mode manuel

En mode manuel, les rapports peuvent être passés manuellement en déplaçant brièvement le levier sélecteur dans les positions **+** ou **-**. Le rapport actuel est indiqué sur l'affichage de transmission.

Lorsque le régime du moteur est trop bas, la boîte de vitesses manuelle automatisée rétrograde automatiquement, même en mode manuel.

Si un rapport supérieur est engagé à trop faible vitesse ou un rapport inférieur à trop haut régime, aucun changement de vitesse n'a lieu. Ceci permet d'éviter des régimes trop faibles ou trop élevés du moteur.

Un actionnement répété et rapide du levier sélecteur permet de sauter des vitesses.

Lorsque le véhicule se trouve en mode automatique, la boîte de vitesses manuelle automatisée passe en mode manuel quand on effleure le levier sélecteur pour passer en position **+** ou **-**.

### Arrêt du véhicule

En **A**, la 1<sup>ère</sup> vitesse est engagée (la 2<sup>e</sup> vitesse si le programme d'hiver est activé) et l'embrayage est relâché lorsque le véhicule s'arrête. En **R**, la marche arrière reste engagée.

## Frein moteur

### Mode Automatique

En pente, la boîte manuelle automatisée ne passe pas aux rapports supérieurs à moins qu'un régime moteur relativement important n'ait été atteint. Elle rétrograde à temps lors des freinages.

### Mode manuel

Pour utiliser l'effet du frein moteur, rétrograder à temps en cas de conduite en pente.

## Désenlèvement du véhicule

L'alternance marche avant / marche arrière est uniquement autorisée si le véhicule est enlisé dans du sable, de la boue ou de la neige. Déplacer le levier sélecteur entre les positions **R** et **●** de manière répétée. Ne pas emballer le moteur et éviter toute accélération brusque.

## Stationnement

Serrer le frein de stationnement. Le dernier rapport engagé (indication sur l'affichage de la transmission) reste engagé. En position **N**, aucun rapport n'est engagé.

Une fois le contact coupé, la boîte de vitesses ne réagit plus aux déplacements du levier sélecteur.

## Programmes de conduite électroniques

- Après un démarrage à froid, le programme de température de service amène rapidement le catalyseur à la température nécessaire en augmentant le régime moteur.
- Le programme adaptatif détermine le passage des vitesses en fonction des conditions de conduite, par exemple en cas de charge plus élevée ou de conduite en montagne.

## Programme Hiver ❄



En cas de difficulté de démarrage sur chaussée glissante, activer le mode Hiver.

### Activation

Appuyer sur le bouton ❄. La transmission passe en mode automatique. Le véhicule démarre en 2e.

### Désactivation

Le mode Hiver est désactivé si :

- le bouton ❄ est à nouveau actionné ;
- coupure du contact d'allumage ;

- basculement en mode manuel ;
- la température de l'embrayage est trop haute.

### Kickdown

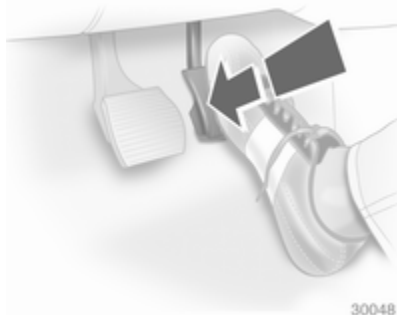

En enfonceant la pédale d'accélérateur au-delà du point de résistance, un rapport inférieur est sélectionné en fonction du régime moteur.

Il n'est pas possible de changer de rapport de vitesse lors du kickdown.

Lorsque le moteur s'approche de sa limite de régime supérieure, la boîte de vitesses passe à un rapport plus élevé en kickdown, et ce même en mode manuel.

Sans kickdown, ce changement de vitesse automatique n'est pas effectué en mode manuel.

### Défaillance

Pour protéger la boîte manuelle automatisée contre toute détérioration, la transmission est automatiquement embrayée à des températures d'embrayage élevées.

En cas de défaillance,  s'allume. Il est possible de poursuivre la route. Il est impossible de changer de vitesses en mode manuel.

Si **F** apparaît sur l'affichage de transmission, il n'est plus possible de poursuivre sa route.

Faire remédier à la cause du problème par un atelier.

### Coupage de courant

La transmission reste embrayée s'il y a une coupure de courant et qu'un rapport est engagé. Il est impossible de bouger le véhicule.

Si la batterie est déchargée, effectuer le démarrage par câble  137.

Si le problème ne vient pas d'une batterie déchargée, prendre contact avec un atelier.

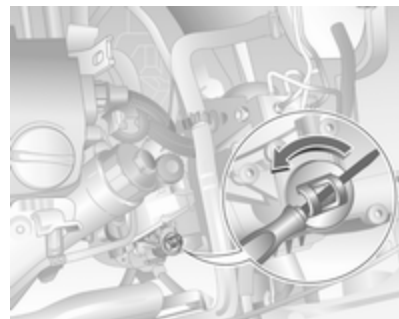



Si le véhicule doit être amené en dehors du trafic, débrayer la transmission comme suit :

1. Serrer le frein de stationnement et couper le contact.
2. Ouvrir le capot moteur ⇨ 107.
3. Nettoyer la boîte de vitesses dans la zone du couvercle de fermeture pour qu'aucune saleté ne pénètre dans l'ouverture lors de la dépose du couvercle de fermeture.
4. Débloquer le couvercle de fermeture en le faisant tourner et le retirer par le haut.
5. À l'aide d'un tournevis plat, tourner vers la droite la vis de réglage se trouvant sous le couvercle de fermeture jusqu'à sentir une nette résistance. L'embrayage est maintenant libéré (position débrayée).

### Avertissement

Ne pas tourner au-delà de la résistance au risque d'endommager la boîte de vitesses.

6. Reposer le couvercle de fermeture nettoyé. Le couvercle de fermeture doit être en parfait contact avec le carter de boîte.

### Avertissement

Après avoir débrayé la transmission de cette manière, il est interdit de remorquer le véhicule et de démarrer le moteur. Le véhicule peut toutefois être déplacé sur une courte distance.

Prendre immédiatement contact avec un atelier.

## Freins

Le système de freinage possède deux circuits indépendants l'un de l'autre.

Si un circuit de freinage est défaillant, le véhicule peut toujours être freiné grâce à l'autre circuit de freinage. Toutefois, le freinage n'est obtenu qu'en enfonçant la pédale de frein fermement. Un effort nettement supérieur doit être exercé. La distance de freinage est plus longue qu'habituellement. Prendre contact avec un atelier avant de poursuivre votre déplacement.

Quand le moteur ne tourne pas, l'assistance du servofrein disparaît une fois que la pédale de frein a été actionnée une ou deux fois. Le freinage n'est pas réduit, mais il nécessite une force beaucoup plus grande. Il est particulièrement important de garder cela à l'esprit quand le véhicule est remorqué.

Témoin (D) ⇨ 71.

## Antiblocage de sécurité

L'antiblocage de sécurité (ABS) empêche que les roues ne se bloquent.

Dès qu'une roue a tendance à bloquer, l'ABS module la pression de freinage de la roue incriminée. Le véhicule puisse toujours être dirigé, même en cas de freinage d'urgence.

La régulation ABS est identifiable à la pulsation de la pédale de frein et au bruit du processus de régulation.

Afin d'obtenir un freinage optimal, enfoncer la pédale de frein à fond pendant toute la durée du freinage malgré la pulsation de la pédale de frein. Ne pas réduire la pression sur la pédale.

Avant de prendre la route, le système procède à un test de fonctionnement automatique qui pourrait être perceptible.

Témoin (ABS) ⇨ 71.

## Feux stop adaptatifs

En cas de freinage maximal, les trois feux stop clignotent pendant la durée de la régulation de l'ABS.

## Défaillance

### ⚠ Attention

En cas de défaillance de l'ABS, les roues peuvent avoir tendance à se bloquer en cas de freinage brutal. Les avantages de l'ABS ne sont plus disponibles. Lors d'un freinage brutal, le véhicule ne peut plus être dirigé et peut déraiper.

Faire remédier à la cause du problème par un atelier.

## Frein de stationnement

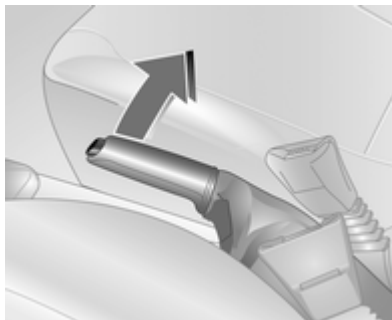

Serrer toujours le frein de stationnement sans actionner le bouton de déverrouillage. Dans une pente ou dans une côte, le serrer aussi fort que possible.

Pour desserrer le frein de stationnement, soulever un peu le levier, appuyer sur le bouton de déverrouillage et abaisser complètement le levier.

Pour réduire les efforts d'actionnement du frein de stationnement, enfoncer en même temps la pédale de frein.

Témoin (P) ⇨ 71.

## Assistance au freinage

Lors d'un enfoncement rapide et puissant de la pédale de frein, la force de freinage maximale (freinage d'urgence) est sollicitée automatiquement.

Maintenir une pression constante sur la pédale de frein aussi longtemps qu'un freinage maximal est nécessaire. La force de freinage maximale est automatiquement réduite quand la pédale de frein est relâchée.

## Carburant

### Carburant pour moteurs à essence

N'utiliser que des carburants sans plomb selon DIN EN 228.

Il est possible d'utiliser des carburants normalisés équivalents avec un taux d'éthanol de max. 10% en volume. Dans ce cas, utiliser uniquement du carburant qui répond à la norme DIN 51625.

Utiliser du carburant avec l'indice d'octane recommandé ⇨ 150. L'utilisation de carburant avec un indice d'octane trop bas peut réduire le couple et la puissance du moteur et augmenter légèrement la consommation de carburant.

#### Avertissement

Du carburant à l'indice d'octane trop bas peut entraîner une combustion incontrôlée et endommager le moteur.

### Carburant pour moteurs diesel

N'utiliser que du carburant diesel (gazole) qui répond à la norme DIN EN 590. Le carburant doit présenter une faible teneur en soufre (max. 50 ppm). Des carburants normalisés équivalents avec une teneur en biodiesel (= FAME selon EN 14214) de max. 7% en volume (conformément à DIN 51628 ou normes équivalentes) peuvent être utilisés.

Ne pas utiliser de fuel diesel pour moteurs marins, de fuel de chauffage, de carburants diesel fabriqués entièrement ou partiellement à partir de plantes comme par exemple huile de colza ou biodiesel, Aquazole et autres émulsions gazole-eau similaires. Il n'est pas autorisé de mélanger le diesel avec des carburants pour moteurs à essence afin de le diluer.

La fluidité et la filtrabilité du carburant diesel dépendent de la température. À basses températures, faire le plein de diesel avec des propriétés hivernales garanties.

### Carburant pour fonctionnement au gaz naturel

Utiliser du gaz naturel avec une teneur en méthane d'environ 78 - 99 %. L-Gas (Low) avec environ 78 - 87 % et H-Gas (High) avec environ 87 - 99 %. On peut également utiliser du biogaz avec la même teneur en méthane lorsqu'il est préparé chimiquement et désulfuré.

N'utiliser que du gaz naturel ou du biogaz qui soit conforme à DIN 51624.

Le gaz liquide ou LPG ne peut pas être utilisé.

## Faire le plein

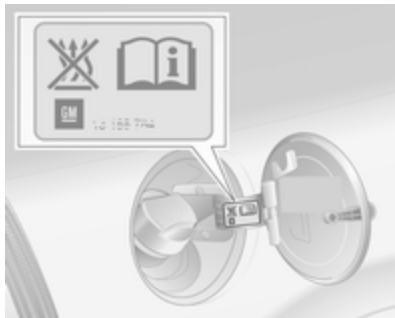

### ⚠ Danger

Avant de faire le plein, arrêter le moteur et les chauffages auxiliaires avec chambres de combustion (reconnaisables à l'autocollant sur la trappe à carburant). Éteindre les téléphones portables.

Lors du remplissage du réservoir, respecter les prescriptions d'utilisation et de sécurité de la station-service.

### ⚠ Danger

Le carburant est inflammable et explosif. Ne pas fumer. Pas de flamme nue ou de formation d'étincelles.

Si une odeur de carburant se dégage dans le véhicule, faire immédiatement remédier au problème par un atelier.

### Avertissement

En cas d'erreur de carburant, ne pas mettre le contact.

La trappe à carburant se trouve sur le côté arrière droit du véhicule.

Avec un verrouillage central avec télécommande, la trappe à carburant est déverrouillée en même temps que les portes.

Ouvrir la trappe à carburant.

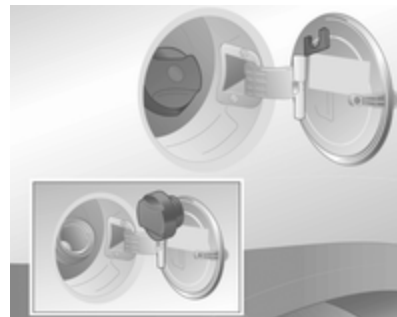

Déverrouiller le bouchon de remplissage avec la clé du véhicule, le dévisser et l'enlever. Le bouchon de remplissage peut être déposé dans le support sur la trappe à carburant.

### Avertissement

Nettoyer aussitôt le carburant qui a débordé.

## Remplissage de gaz naturel

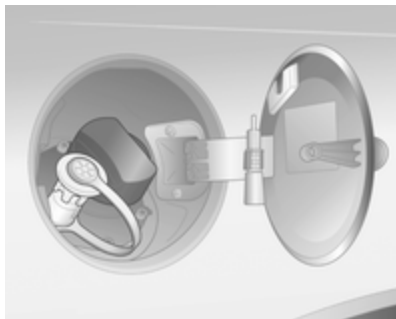

Lors d'un plein de gaz naturel, retirer le capuchon de protection de la tubulure de remplissage.

### **⚠ Attention**

Remplir uniquement avec une pression de sortie de 250 bars maximum. Recourir uniquement à des stations-service où la température est compensée.

Terminer complètement le remplissage du gaz naturel, par exemple dégazage de la tubulure de remplissage. Remettre le capuchon de protection.

Le remplissage du réservoir de gaz dépend de la température extérieure, de la pression de remplissage et du type de réservoir.

Termes utilisés pour « Véhicules au gaz naturel » à l'étranger :

Allemand Erdgasfahrzeuge

Anglais NGVs = Natural Gas Vehicles

Français Véhicules au gaz naturel – or – Véhicules GNV

Italien Metano auto

Termes utilisés pour « Gaz naturel » à l'étranger :

Allemand Erdgas

Anglais CNG = Compressed Natural Gas

Français GNV = Gaz Naturel (pour Véhicules ou CGN = carburantgaz naturel

Italien Metano (per auto)

## Bouchon de remplissage

Utiliser uniquement des bouchons de remplissage d'origine. Les véhicules avec moteur diesel sont équipés d'un bouchon de remplissage spécifique.

## Consommation de carburant - Émissions de CO<sub>2</sub>

La détermination de la consommation de carburant est précisée par la directive européenne 80/1268/CEE (dernière édition 2004/3/CE)

La directive est basée sur les habitudes courantes de conduite : on estime la conduite urbaine à environ  $\frac{1}{3}$  et la conduite extra-urbaine à environ  $\frac{2}{3}$ . Les démarrages à froid et les phases d'accélération sont également pris en compte.

Un autre élément de la directive est l'indication de l'émission de  $\text{CO}_2$ .

Les indications ne doivent pas être comprises comme une garantie quant à la consommation de carburant réelle du véhicule. La consommation de carburant dépend dans une large mesure du style de conduite ainsi que des conditions routières et du trafic.

Toutes les valeurs se rapportent au modèle de base européen avec équipement de série.

Le calcul de la consommation de carburant tient compte du poids à vide du véhicule, déterminé selon la réglementation. La présence d'équipements optionnels peut entraîner une légère augmentation de la consom-

mation de carburant et des niveaux d'émission de  $\text{CO}_2$  ainsi qu'une vitesse maximale un peu plus basse.

Consommation de carburant, émissions de  $\text{CO}_2$  ↪ 151.

## Remorquage

### Informations générales

Utiliser uniquement un dispositif d'attelage homologué pour le véhicule. Nous vous recommandons de confier tout montage ultérieur à un atelier. Faire effectuer toute modification du véhicule qui concerne le système de refroidissement, les plaques de protection thermiques ou d'autres organes du véhicule.

Une fois monté, le dispositif d'attelage pourrait recouvrir l'ouverture de l'œillet de remorquage. Si c'est le cas, utiliser la barre d'attelage pour assurer le remorquage. Toujours garder la barre d'attelage dans le véhicule.

Cotes de montage du dispositif d'attelage monté en usine ↪ 162.

## Caractéristiques de conduite et conseils pour le remorquage

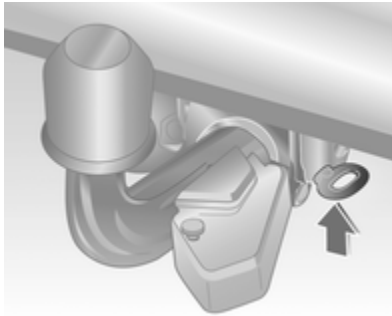

Avant d'accrocher une remorque, lubrifier la boule d'attelage. Toutefois, il ne faut pas la lubrifier si un stabilisateur qui agit sur la boule est utilisé pour réduire les mouvements de lacet.

Pour les remorques dont la stabilité de conduite est faible ainsi que pour les attelages caravane dont le poids total autorisé dépasse 1 000 kg, il est

interdit de rouler à plus de 80 km/h. Il est recommandé d'utiliser un stabilisateur.

Si la remorque commence à balancer, ralentir, ne pas contre-braquer, freiner à fond si nécessaire.

En descente, engager le même rapport que pour monter la pente et rouler à plus ou moins même vitesse.

Régler la pression de gonflage à la valeur pour pleine charge ↗ 157.

## Emploi d'une remorque

### Charges remorquables

Les charges admissibles remorquables sont des valeurs maximales qui dépendent du moteur et qui ne doivent pas être dépassées. La charge remorquable réelle est la différence entre le poids total en charge réel de la remorque et le poids à la flèche réel avec la remorque accrochée.

Les charges remorquables admissibles sont spécifiées dans les papiers du véhicule. En général, ces valeurs sont valides pour des pentes jusqu'à 12% maximum.

Les charges remorquables admissibles s'appliquent à la pente spécifiée et jusqu'à une altitude de 1 000 mètres au-dessus du niveau de la mer. Comme la puissance du moteur décroît quand l'altitude augmente en raison de la raréfaction de l'air, les performances en montagne sont réduites ; le poids total roulant autorisé est également réduit de 10% pour tous les 1000 mètres d'altitude supplémentaire. Le poids total roulant ne doit pas être réduit quand le véhicule roule sur des routes à faible déclivité (moins de 8%, par exemple des autoroutes).

Le poids total roulant autorisé ne doit pas être dépassé. Ce poids est mentionné sur la plaquette signalétique ↗ 148.

**Charge verticale à l'attelage**

La charge verticale à l'attelage est la charge exercée par la remorque sur la boule d'attelage. Elle peut varier en modifiant la répartition du poids lors du chargement de la remorque.

La charge verticale à l'attelage maximale admissible (50 kg) est spécifiée sur la plaquette signalétique du dispositif d'attelage et dans les papiers du véhicule. Toujours essayer d'être proche de la charge maximale, en particulier dans le cas de lourdes remorques. La charge verticale à l'attelage ne doit jamais descendre sous 25 kg.

**Charge sur l'essieu arrière**

La charge admissible sur l'essieu arrière (voir plaquette signalétique ou papiers du véhicule) ne peut être dépassée.



## Soins du véhicule

Informations générales .....	105
Contrôles du véhicule .....	106
Remplacement des ampoules ...	112
Circuit électrique .....	119
Outillage du véhicule .....	125
Jantes et pneus .....	126
Démarrage par câbles auxiliaires .....	137
Remorquage .....	139
Soins extérieurs et intérieurs .....	140

## Informations générales

### Accessoires et modifications du véhicule

Nous vous recommandons d'utiliser les pièces et accessoires d'origine et les pièces homologuées par l'usine correspondant spécifiquement à votre type de véhicule. Nous ne pouvons porter aucun jugement sur la fiabilité d'autres pièces, même si un agrément officiel ou autre devait exister, et nous ne pouvons pas non plus en répondre.

N'apporter aucune modification à l'équipement électrique, par exemple des modifications de la gestion électronique (Chip-Tuning).

### Stockage du véhicule

#### Stockage pendant une période prolongée

Effectuer les opérations suivantes si le véhicule doit être stocké pendant plusieurs mois.

- Laver et lustrer le véhicule.
- Faire vérifier la protection à la cire dans le compartiment moteur et sur le soubassement.
- Nettoyer et protéger les caoutchoucs d'étanchéité contre la corrosion.
- Effectuer la vidange d'huile.
- Vider le réservoir de liquide de lavage.
- Vérifier la protection antigel et anticorrosion du liquide de refroidissement.
- Régler la pression de gonflage des pneus à la valeur pour la pleine charge.
- Garer le véhicule dans un local sec et bien ventilé. Engager la 1<sup>ère</sup> ou la marche arrière ou placer le levier sélecteur sur **P**. Empêcher tout déplacement du véhicule grâce à des cales.
- Ne pas serrer le frein de stationnement.
- Ouvrir le capot, fermer toutes les portes et verrouiller le véhicule.

- Débrancher la cosse de la borne négative de la batterie du véhicule. Ne pas oublier que l'ensemble des systèmes ne fonctionne plus (par exemple l'alarme antivol).

### Remise en service

Effectuer les opérations suivantes si le véhicule est remis en service.

- Rebrancher la borne négative de la batterie. Activer l'électronique des lève-vitres.
- Vérifier la pression des pneus.
- Remplir le réservoir de lave-glace.
- Vérifier le niveau d'huile du moteur.
- Contrôler le niveau de liquide de refroidissement.
- Le cas échéant, poser la plaque d'immatriculation.

### Reprise des véhicules hors d'usage

Vous trouverez des informations sur la reprise des véhicules hors d'usage et leur recyclage sur notre site. Ne confier ce travail qu'à un centre de recyclage agréé.

### Contrôles du véhicule

#### Exécution du travail

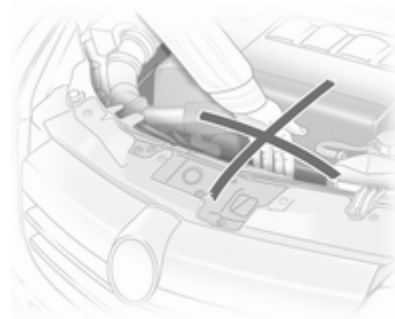

#### **⚠ Attention**

N'effectuer des contrôles dans le compartiment moteur que lorsque le contact est coupé.

Le ventilateur de refroidissement peut également fonctionner lorsque le contact est coupé.

**⚠ Danger**

L'allumage et les phares au xénon utilisent une tension très élevée. Ne pas toucher.

Afin de les repérer plus facilement, les bouchons de remplissage d'huile moteur, de liquide de refroidissement, de lave-glaces ainsi que la poignée de jauge d'huile sont de couleur jaune.

**Capot****Ouverture**

Tirer le levier de déverrouillage et le ramener dans sa position de départ.

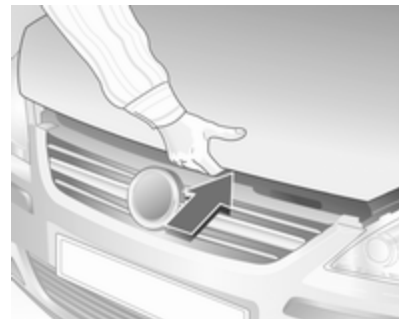

Soulever le verrou de sécurité et ouvrir le capot moteur.

Entrée d'air ⇨ 87.

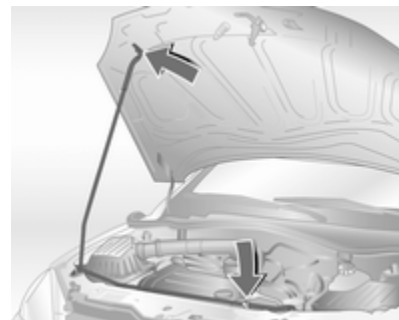

Fixer la béquille de capot.

### Fermeture

Avant de refermer le capot, enfoncer la béquille dans son support.

Abaisser le capot, le laisser tomber dans le verrou. Vérifier le verrouillage.

### Huile moteur

Vérifier manuellement le niveau d'huile moteur à intervalle régulier afin d'éviter d'endommager le moteur. Veiller à ce que l'huile utilisée respecte les valeurs spécifiées. Fluides et lubrifiants recommandés ↗ 145.

Contrôle à effectuer uniquement lorsque le véhicule est à l'horizontale. Le moteur doit avoir atteint sa température de fonctionnement et être arrêté depuis au moins 5 minutes.

Sortir la jauge d'huile, l'essuyer, l'introduire dans le tube jusqu'à la butée sur la poignée, la ressortir et relever le niveau d'huile moteur.

Plonger la jauge jusqu'à la butée de la poignée et effectuer un demi-tour.

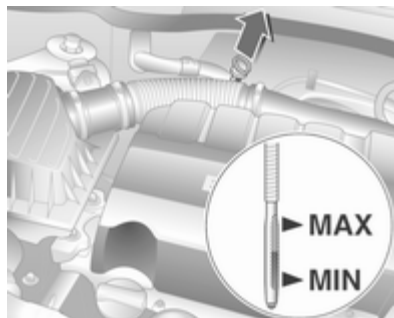

En fonction du moteur, différentes jauges d'huile sont utilisées.

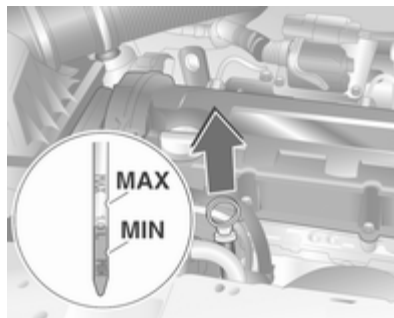

Lorsque le niveau d'huile moteur est descendu sous le repère **MIN**, faire l'appoint d'huile moteur.

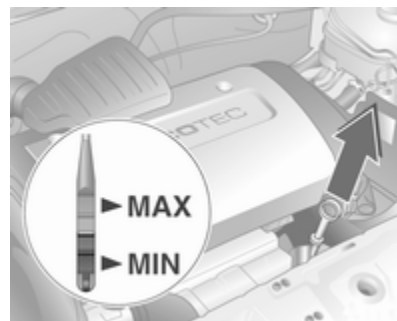

Nous vous recommandons d'utiliser la même huile moteur que celle déjà présente.

Le niveau d'huile moteur ne doit pas dépasser le repère **MAX** de la jauge.

#### Avertissement

Un excès d'huile moteur doit être vidangé ou aspiré.

Capacités de remplissage ↗ 155.

Remettre le bouchon droit et le serrer.

## Liquide de refroidissement du moteur

Le liquide de refroidissement offre une protection contre le gel allant jusqu'à environ -28°C.

### Avertissement

N'employer que du produit antigel homologué.

## Niveau de liquide de refroidissement

### Avertissement

Un niveau insuffisant de liquide de refroidissement peut provoquer des dommages au moteur.

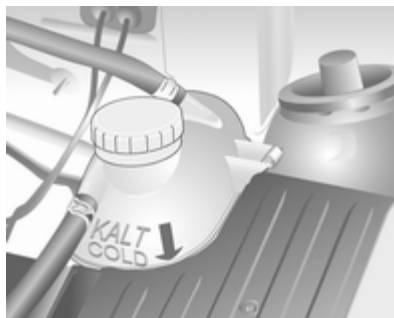

Si le système de refroidissement est froid, le niveau de liquide de refroidissement doit se trouver au-dessus du repère **KALT/COLD**. Faire l'appoint si le niveau est bas.

### ⚠ Attention

Laisser refroidir le moteur avant d'ouvrir le bouchon. Ouvrir le bouchon avec précaution, en laissant la pression s'évacuer lentement.

Faire l'appoint avec de l'antigel. S'il n'y a pas d'antigel disponible, utiliser de l'eau de distribution propre ou de l'eau distillée. Serrer fermement le

bouchon. Faire contrôler la concentration de produit antigel et faire remédier à la cause de la perte de liquide de refroidissement par un atelier.

## Liquide de lave-glace

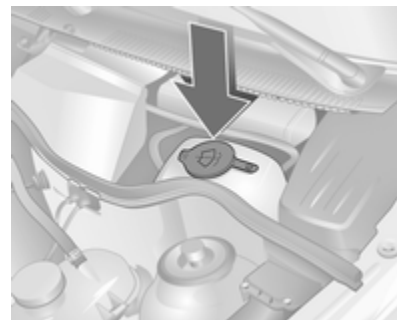

Remplir avec de l'eau propre mélangée d'une quantité adéquate de produit de lave-glace contenant de l'antigel. La composition correcte du mélange est indiquée sur le réservoir du liquide de lave-glace.

Pour refermer le réservoir, appuyer fermement le couvercle sur tout le pourtour de la bordure du col.

### Avertissement

Seule une concentration d'antigel adéquate dans le produit de lave-glace garantit la protection nécessaire à basses températures ou en cas de baisses soudaines de température.

## Freins

Un bruit de grincement indique que la garniture de frein a atteint son épaisseur minimale. On peut poursuivre sa route, mais il faut faire remplacer les garnitures de frein dès que possible.

Une fois que des garnitures de frein neuves ont été montées, ne pas effectuer de freinage d'urgence inutile pendant les premiers déplacements.

## Liquide de frein

### ⚠ Attention

Le liquide de frein est nocif et corrosif. Éviter les contacts avec les yeux, la peau, les tissus et les surfaces peintes.

Le niveau de liquide de frein doit se situer entre **MIN** et **MAX**.

Lors de l'appoint, veiller à la plus grande propreté car la présence d'impuretés dans le liquide de frein peut entraîner des défaillances du dispositif de freinage. Faire corriger la cause de la fuite de liquide de frein par un atelier.

N'utiliser que du liquide de frein hautes performances homologué pour le véhicule, Liquide de frein et d'embrayage ↪ 145.

## Batterie

La batterie du véhicule ne nécessite aucun entretien, à condition que le style de conduite adopté garantisse

une charge suffisante de la batterie. Les petits trajets et les démarrages fréquents peuvent entraîner la décharge de la batterie. Éviter l'utilisation de consommateurs électriques non nécessaires.



Les piles ne doivent pas être jetées avec les ordures ménagères. Elles doivent être recyclées via les centres de collecte appropriés.

Ne pas utiliser le véhicule pendant plus de 4 semaines peut conduire à une décharge de la batterie. Débrancher la cosse de la borne négative de la batterie du véhicule.

Ne brancher et débrancher la batterie que quand le contact est coupé.

## Remplacement de la batterie

Quand la batterie est remplacée, s'assurer qu'il n'y a pas de trous de ventilation ouverts à proximité de la

borne positive. Si un trou de ventilation est ouvert dans cette zone, il doit être obturé par un capuchon borgne et la ventilation à proximité de la borne négative doit être ouverte.

N'utiliser que des batteries qui permettent de monter la boîte à fusibles au-dessus d'elles.

Nous vous recommandons de faire remplacer la batterie par un atelier.

## Purge du système d'alimentation en gazole (diesel)

Si le réservoir a été vidé, le circuit de gazole (diesel) doit être purgé de son air. Mettre le contact trois fois, chaque fois pour une durée de 15 secondes. Puis actionner le démarreur le moteur pour une durée maximale de 40 secondes (Pour des raisons techniques, cette durée est de 30 secondes uniquement sur le moteur Z 17 DTH). Répéter cette procédure après avoir attendu au moins 5 secondes. Si le moteur ne démarre pas, prendre contact avec un atelier.

## Remplacement des balais d'essuie-glace

### Balais d'essuie-glace avant



Soulever le bras d'essuie-glace. Actionner le levier de déverrouillage et décrocher le balai.

### Balai d'essuie-glace de la lunette arrière

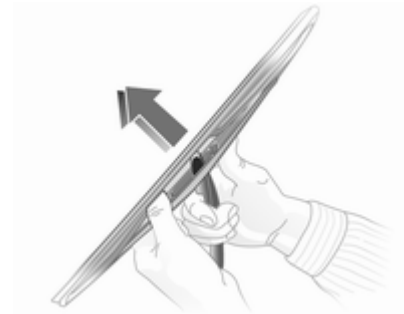

Soulever le bras d'essuie-glace. Dégrafer le balai d'essuie-glace comme illustré et l'enlever.

## Remplacement des ampoules

Couper le contact et désactiver les commutateurs concernés ou fermer les portes.

Maintenir une ampoule uniquement par son culot ! Ne pas toucher le verre de l'ampoule avec les doigts nus.

Ne remplacer les ampoules que par des ampoules du même type.

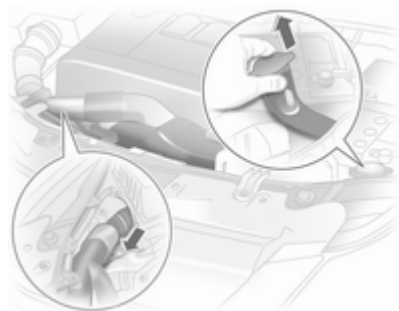

Pour remplacer des lampes sur le côté droit du compartiment moteur, détacher le flexible d'air du filtre à air du côté droit.

Pour le remplacement de l'ampoule du côté gauche, déposer le couvercle de la boîte à fusibles ↗ 120. Sur moteur Z 13 DTJ, tirer en plus vers le haut la boîte à relais se trouvant devant la boîte à fusibles hors des guidages. Sur le côté droit, retirer le flexible d'air sur le filtre à air.

## Phares halogènes

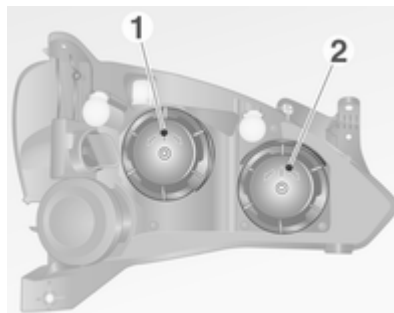

Phares avec systèmes séparés pour les feux de croisement 1 (ampoules extérieures) et les feux de route 2 (ampoules intérieures).

## Feux de croisement



1. Tourner le cache vers la gauche et le retirer.





2. Abaisser l'ampoule au niveau du connecteur.
3. Sortir l'ampoule avec la fiche du boîtier du réflecteur.

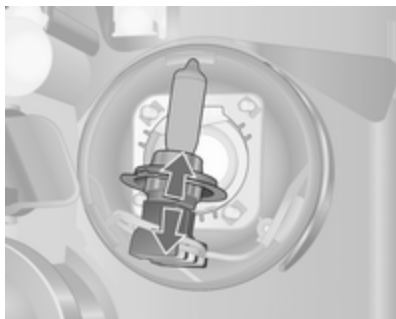

4. Déconnecter la fiche du culot de l'ampoule.
5. Mettre la fiche sur la nouvelle ampoule.
6. Monter l'ampoule avec la fiche de telle sorte que l'ergot de positionnement vienne se loger dans l'encoche prévue sur le réflecteur.
7. Poser le capuchon couvre-phares et le fermer.

### Feux de route

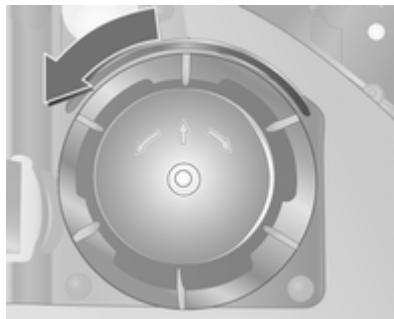

1. Faire tourner le couvercle dans le sens antihoraire et l'enlever.
2. Débrancher la fiche de l'ampoule.



3. Désenclencher vers l'avant l'étrier à ressort du dispositif de retenue et le faire pivoter sur le côté.
4. Enlever l'ampoule du boîtier du réflecteur.

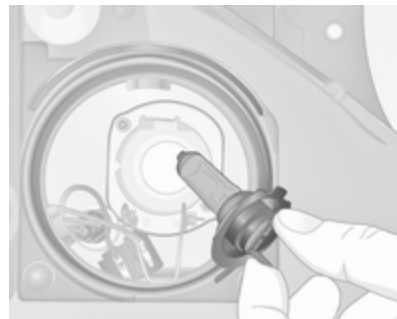

5. Lors de la pose de l'ampoule neuve, introduire les ergots dans les logements du réflecteur.
6. Poser la languette-ressort et brancher la fiche sur l'ampoule.
7. Placer le couvercle de protection.

### Feux de position

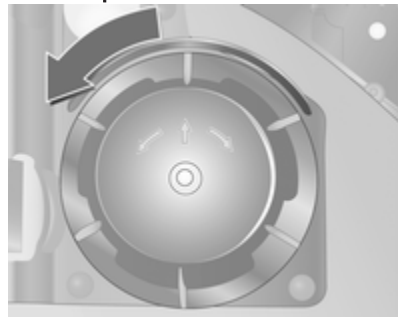

1. Faire tourner le couvercle de protection des feux de route dans le sens antihoraire et l'enlever.
2. Déconnecter la fiche de l'ampoule du feu de route.

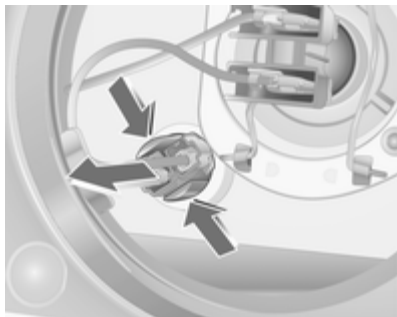

3. Enlever l'ampoule du déflecteur et remplacer l'ampoule.
4. Mettre en place la douille dans le réflecteur.

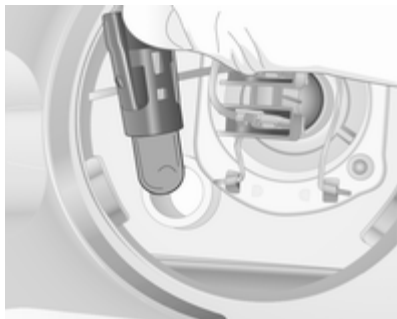

5. Brancher la fiche sur l'ampoule du feu de route.
6. Remettre le couvercle de protection en place et le fermer.

### Phares ellipsoïdes

Phares avec systèmes séparés pour les feux de croisement (ampoules intérieures) et les feux de route (ampoules extérieures).

#### Feux de croisement

1. Enlever le cache en appuyant sur la targette et en tirant le cache vers le bas.
2. Débrancher la fiche de l'ampoule.

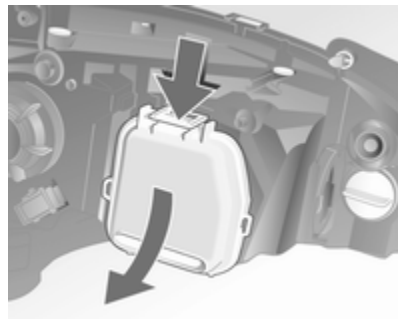

3. Désenclencher la languette-ressort en le faisant pivoter sur le côté.
4. Enlever l'ampoule du boîtier du réflecteur.

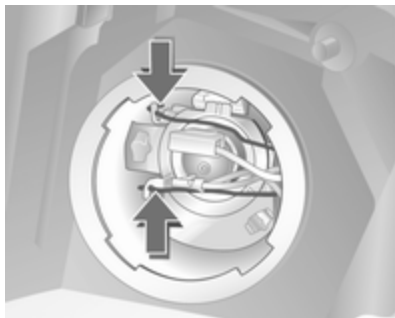

5. Lors de la pose de l'ampoule neuve, introduire les ergots dans les logements du réflecteur.
6. Poser la languette-ressort et brancher la fiche sur l'ampoule.
7. Placer le couvercle de protection.

### Feux de route, feux de stationnement

Faire remplacer les ampoules par un atelier.

### Clignotants avant

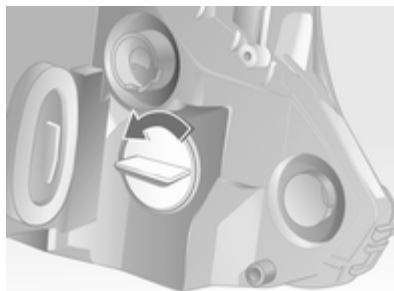

1. Faire tourner la douille de l'ampoule dans le sens antihoraire pour la désenclencher.
2. Pousser légèrement l'ampoule dans la douille, la tourner dans le sens antihoraire, l'enlever et remplacer l'ampoule.

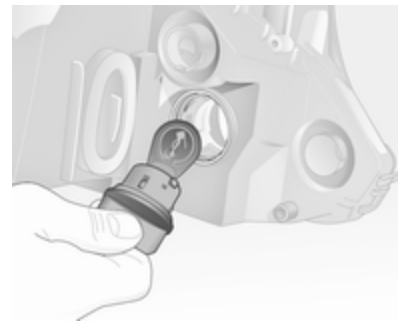

3. Introduire la douille de l'ampoule dans le réflecteur, la tourner dans le sens horaire pour l'enclencher.

### Feux antibrouillard

Faire remplacer les ampoules par un atelier.

## Clignotants avant

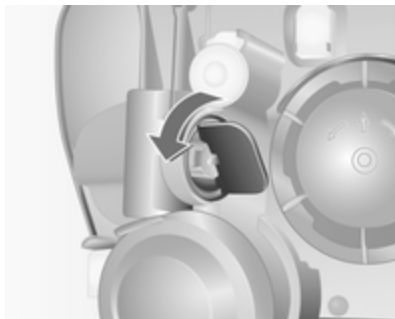

1. Faire tourner la douille de l'ampoule dans le sens antihoraire pour la désencliqueter.

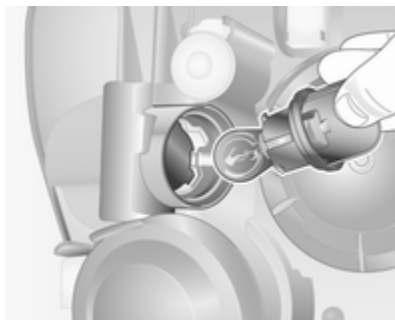

2. Pousser légèrement l'ampoule dans la douille, la tourner dans le sens antihoraire, l'enlever et remplacer l'ampoule.
3. Introduire la douille de l'ampoule dans le réflecteur, la tourner dans le sens horaire pour l'encliqueter.

## Feux arrière

### Véhicule de tourisme 5 portes



1. Dégager le cache en appuyant sur les pattes de maintien et le déposer.



2. Retirer la fiche du câble du support d'ampoule.
3. Maintenir le boîtier de l'ampoule de l'extérieur ; débloquer les deux écrous de fixation à l'aide de la clé spéciale pour vis de roues  $\diamond 125$  et les desserrer à la main.
4. Retirer le boîtier de l'ampoule.
5. Presser sur les languettes de fixation du boîtier d'ampoule et retirer le boîtier d'ampoule.



Ampoules du haut vers le bas :

Feu de recul / feu stop

Clignotant

Feu de recul

Feu antibrouillard arrière, peut n'être présent que d'un seul côté

6. Enlever l'ampoule de la douille et remplacer l'ampoule.
7. Engager la douille de l'ampoule dans le boîtier de l'ampoule. Introduire le boîtier d'ampoule dans la carrosserie du véhicule. Visser à la main les écrous de fixation sur

les goujons et serrer. Engager le connecteur. Poser le capuchon couvre-phares et le fermer.

Vérifier le bon fonctionnement des feux arrière après le remplacement des lampes : mettre le contact, actionner les freins, allumer les feux de position.

## Clignotants latéraux

Faire remplacer les ampoules par un atelier.

## Éclairage de plaque d'immatriculation

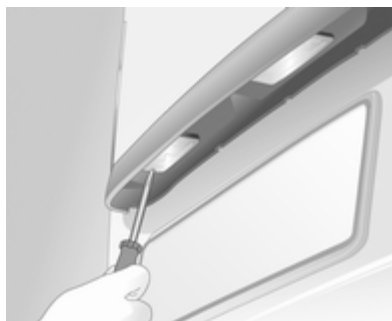

1. Dévisser les deux vis. Déposer le support d'ampoule.



2. Sortir l'ampoule en la poussant légèrement dans la direction de la languette-ressort.
3. Insérer une nouvelle ampoule.
4. Mettre en place le support d'ampoule et le fixer à l'aide d'un tournevis.

## Éclairage intérieur

### Plafonnier avant



1. Extraire la lampe en faisant levier avec un tournevis.
2. Sortir l'ampoule en la poussant légèrement dans la direction de la languette-ressort.

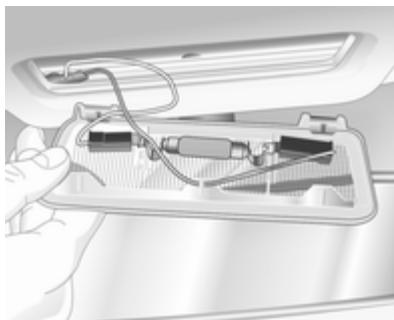

3. Insérer une nouvelle ampoule.
4. Monter la lentille et l'encliqueter à sa place.

### Plafonnier avant, spots de lecture



1. Désengager la lentille en utilisant un tournevis et la retirer.
2. Enlever l'ampoule et en monter une neuve.



3. Monter la lentille et l'encliqueter à sa place.

### Éclairage du coffre



1. Extraire la lampe en faisant levier avec un tournevis.
2. Sortir l'ampoule en la poussant légèrement dans la direction de la languette-ressort.
3. Insérer une nouvelle ampoule.
4. Mettre en place et enclencher la lampe dans l'ouverture.

### Éclairage du tableau de bord

Faire remplacer les ampoules par un atelier.

## Circuit électrique

### Fusibles

Les inscriptions sur le fusible neuf doivent correspondre aux inscriptions sur le fusible défectueux.

La boîte à fusibles est située dans le compartiment moteur.

Avant de remplacer un fusible, mettre le commutateur correspondant en position Off et couper le contact.



Un fusible défectueux se reconnaît à son filament brûlé. Ne pas remplacer le fusible tant que la cause de la défaillance n'a pas été supprimée.

Certaines fonctions sont protégées par plusieurs fusibles.

Des fusibles peuvent aussi être enfilés même si la fonction n'est pas présente.

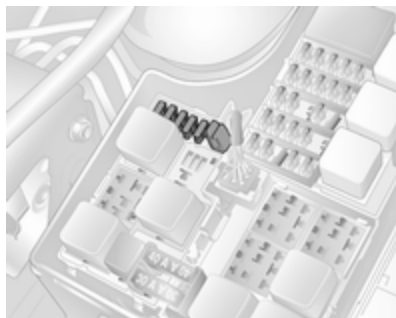

Ranger les fusibles de rechange à l'emplacement prévu dans la boîte à fusibles ; à droite se trouve une pince spéciale destinée au remplacement des fusibles.

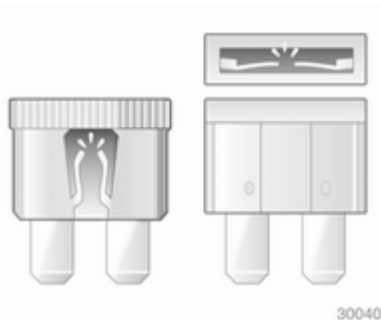

### Boîte à fusibles du compartiment moteur

La boîte à fusibles se trouve dans le compartiment moteur à côté du réservoir d'expansion du liquide de refroidissement.

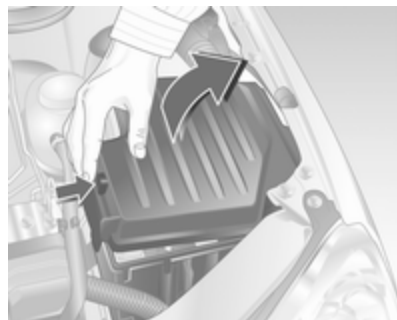

Détacher le couvercle, le soulever et l'enlever.



## Boîtes à fusibles de véhicule avec moteur Z13DTJ

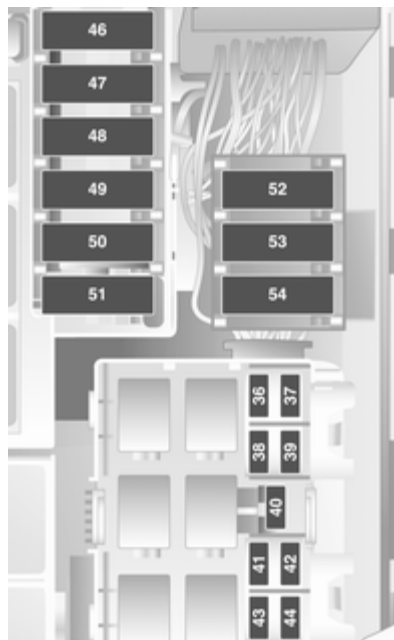

### N° Circuit électrique

- 1 Centrale de commande principale
- 2 Centrale de commande du moteur
- 3 Combiné d'instruments, affichage d'informations, commutateur d'éclairage, avertisseur sonore, feux de détresse, blocage du démarrage
- 4 Dispositif de traction, éclairage de plaque
- 5 Lève-vitre électrique (gauche)
- 6 –
- 7 –
- 8 Démarreur
- 9 Système d'injection, pompe à carburant, chauffage additionnel
- 10 Avertisseur sonore

**N° Circuit électrique**

- 11 Centrale de commande principale
- 12 Affichage d'informations, Infotainment System
- 13 Alarme antivol
- 14 Rétroviseurs extérieurs
- 15 Lave-glace avant
- 16 Éclairage de courtoisie
- 17 Centrale de commande principale
- 18 –
- 19 Lève-vitre électrique (droit)
- 20 –
- 21 –
- 22 Centrale de commande principale, blocage de démarrage
- 23 Essuie-glace

**N° Circuit électrique**

- 24 Infotainment System, affichage d'informations, commutateur d'éclairage, éclairage intérieur, combiné d'instruments, EPS
- 25 Feux de recul, allume-cigares, prise de courant
- 26 Chauffage siège droit
- 27 Chauffage siège gauche
- 28 ABS
- 29 Essuie-glace arrière
- 30 Centrale de commande du moteur
- 31 Système de climatisation
- 32 ABS, boîte de vitesses manuelle automatisée, airbag
- 33 Distribution
- 34 Chauffage du filtre à gazole
- 35 Lève-vitre, Infotainment System
- 36 Feux de croisement (gauche)

**N° Circuit électrique**

- 37 Feux de croisement (droit)
- 38 Feu arrière gauche, feu de stationnement gauche
- 39 Feu arrière droit, feu de stationnement droit
- 40 Feu stop
- 41 Feu antibrouillard
- 42 Feu antibrouillard arrière
- 43 Feu de route (gauche)
- 44 Feu de route (droit)
- 45 Soufflerie de ventilation
- 46 Centrale de commande du moteur
- 47 Lunette arrière chauffante
- 48 Démarreur
- 49 EPS
- 50 ABS

## N° Circuit électrique

- 51 Moteur essence : boîte de vitesses manuelle automatisée  
moteur diesel : centrale de commande du moteur
- 52 Ventilateur du radiateur
- 53 Ventilateur de radiateur du climatiseur
- 54 Boîte de vitesses manuelle automatisée

## Boîtes à fusibles de véhicules avec d'autres moteurs

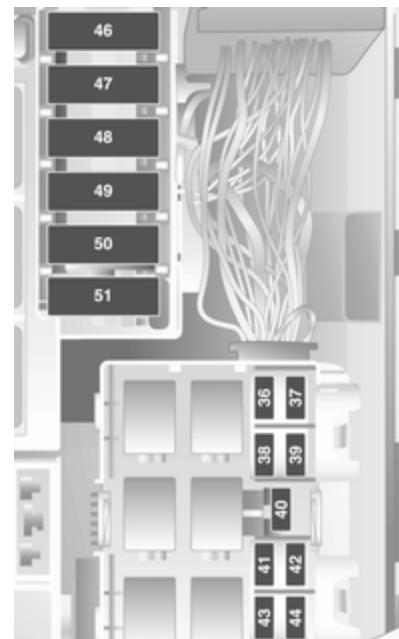

**N° Circuit électrique**

- 1 Centrale de commande principale
- 2 Centrale de commande du moteur
- 3 Combiné d'instruments, affichage d'informations, commutateur d'éclairage, avertisseur sonore, feux de détresse, blocage du démarrage
- 4 Dispositif de traction, éclairage de plaque
- 5 Lève-vitre électrique (gauche)
- 6 –
- 7 –
- 8 Démarreur
- 9 Système d'injection, pompe à carburant, chauffage additionnel
- 10 Avertisseur sonore

**N° Circuit électrique**

- 11 Centrale de commande principale
- 12 Affichage d'informations, Infotainment System
- 13 Alarme antivol
- 14 Rétroviseurs extérieurs
- 15 Lave-glace avant
- 16 Éclairage de courtoisie
- 17 Centrale de commande principale
- 18 –
- 19 Lève-vitre électrique (droit)
- 20 –
- 21 –
- 22 Centrale de commande principale, blocage de démarrage
- 23 Essuie-glace

**N° Circuit électrique**

- 24 Infotainment System, affichage d'informations, commutateur d'éclairage, éclairage intérieur, combiné d'instruments, EPS
- 25 Feux de recul, allume-cigares, prise de courant
- 26 Chauffage siège droit
- 27 Chauffage siège gauche
- 28 ABS
- 29 Essuie-glace arrière
- 30 Centrale de commande du moteur
- 31 Système de climatisation
- 32 ABS, boîte de vitesses manuelle automatisée, airbag
- 33 Distribution
- 34 Chauffage du filtre à gazole
- 35 Lève-vitre, Infotainment System
- 36 Feux de croisement (gauche)

**N° Circuit électrique**

- 37 Feux de croisement (droit)
- 38 Feu arrière gauche, feu de stationnement gauche
- 39 Feu arrière droit, feu de stationnement droit
- 40 Feu stop
- 41 Feu antibrouillard
- 42 Feu antibrouillard arrière
- 43 Feu de route (gauche)
- 44 Feu de route (droit)
- 45 Soufflerie de ventilation
- 46 Centrale de commande du moteur
- 47 Lunette arrière chauffante
- 48 Démarreur
- 49 EPS
- 50 ABS

**N° Circuit électrique**

- 51 Moteur essence : boîte de vitesses manuelle automatisée  
moteur diesel : centrale de commande du moteur
- 52 Ventilateur du radiateur
- 53 Ventilateur de radiateur du climatiseur
- 54 Boîte de vitesses manuelle automatisée

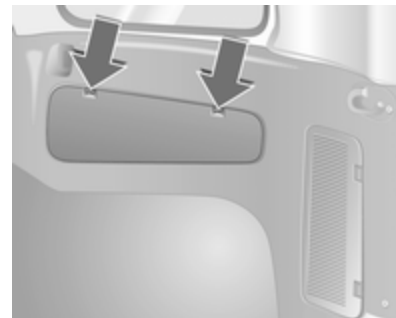
**Outillage du véhicule****Outillage****Combo**

Le cric et l'outillage de bord se trouvent dans un compartiment situé à droite dans la garniture latérale.

Pour ouvrir le volet, appuyer sur les languettes de blocage.

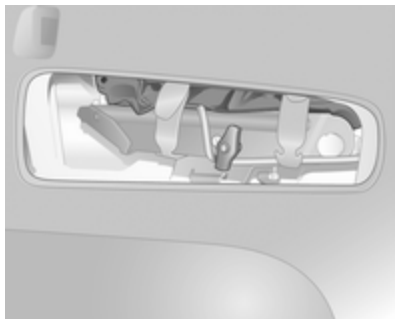

L'outillage du véhicule est fixé sur le cric par des bandes en caoutchouc.

### Combo fourgon

Le cric et l'outillage de bord sont fixés derrière le siège conducteur.

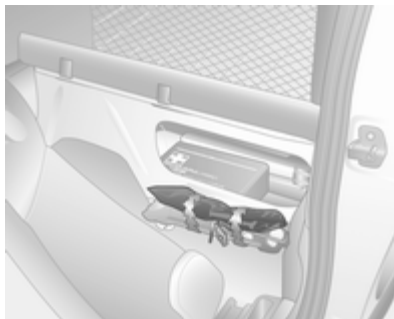

L'outillage du véhicule est fixé sur le cric par des bandes en caoutchouc.

## Jantes et pneus

### État des pneus, état des jantes

Franchir les arêtes vives lentement et si possible à angle droit. Rouler sur des arêtes vives peut endommager les pneus et les jantes. Ne pas écraser un pneu contre une bordure de trottoir lors du stationnement.

Contrôler régulièrement l'état des pneus. En cas de dégâts ou d'usure anormale, prendre contact avec un atelier.

### Pneus d'hiver

Les pneus d'hiver améliorent la sécurité de conduite à des températures inférieures à 7°C et devraient donc être montés sur toutes les roues.

Des pneus de taille 175/65 R 14, 175/70 R 14, 185/55 R 15, 185/60 R 15<sup>1)</sup> et 185/65 R 15 sont autorisés comme pneus d'hiver.

<sup>1)</sup> Non autorisés comme pneus d'hiver sur les véhicules avec Z13 DTJ.

Disposer l'autocollant de vitesse dans le champ de vision du conducteur selon la réglementation du pays.

## Désignations des pneus

Par exemple **185/65 R 15 88 T**

- 185** = Largeur des pneus en mm
- 65** = Rapport de la section (hauteur du pneu sur largeur du pneu) en %
- R** = Type de carcasse : Radiale
- RF** = Type : RunFlat
- 15** = Diamètre des jantes en pouces
- 88** = Indice de capacité de charge par exemple : 88 correspond à 567 kg
- T** = Indicatif de vitesse

Indicatif de vitesse :

- Q** = jusqu'à 160 km/h
- S** = jusqu'à 180 km/h
- T** = jusqu'à 190 km/h
- H** = jusqu'à 210 km/h
- V** = jusqu'à 240 km/h
- W** = jusqu'à 270 km/h

## Pression de gonflage

Vérifier la pression des pneus (à froid) au moins tous les 14 jours et avant chaque long voyage. Ne pas oublier la roue de secours. Cela vaut également pour les véhicules avec système de surveillance de la pression des pneus.

Ôter la clé de capuchon de valve de la trappe à carburant et l'utiliser pour dévisser le capuchon de valve.

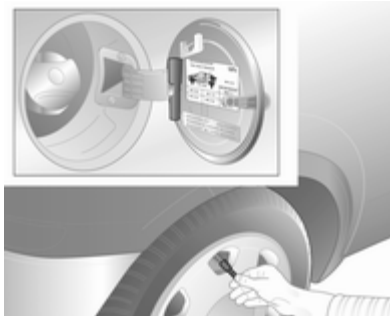

Pression de gonflage ⇨ 157 et voir l'étiquette à l'intérieur de la trappe à carburant.

Les données de pression de gonflage se rapportent aux pneus froids. Elles s'appliquent tant aux pneus d'été qu'aux pneus d'hiver.

Toujours gonfler la roue de secours à la pression de gonflage pour pleine charge.

La pression de gonflage ECO sert à atteindre la plus faible consommation de carburant possible.

Le surgonflage ou le sous-gonflage des pneus par rapport aux pressions prescrites influence défavorablement la sécurité, la tenue de route, le confort routier et la consommation et augmente l'usure des pneus.

### ⚠ Attention

Un gonflage insuffisant peut provoquer un échauffement considérable du pneu ainsi que des dommages internes entraînant le décollement de la bande de roulement et même l'éclatement du pneu à grande vitesse.

## Profondeur de sculptures

Contrôler régulièrement la profondeur des sculptures.

Pour des raisons de sécurité, les pneus doivent être remplacés à partir d'une profondeur de 2-3 mm (4 mm pour les pneus d'hiver).

La profondeur minimale de sculpture légalement autorisée (1,6 mm) est atteinte lorsque le profil est usé jusqu'au repère d'usure (TWI = Tread Wear Indicator). La position des repères d'usure est indiquée par des marques sur les flancs du pneu.

Si l'usure est plus importante à l'avant qu'à l'arrière, permuter régulièrement les roues avant avec les roues arrière. S'assurer que le sens de rotation des roues est le même qu'auparavant.

Les pneus vieillissent même s'ils ne roulent pas. Nous recommandons de remplacer les pneus tous les 6 ans.

## Changement de taille de pneus et de jantes

En cas d'utilisation de taille de pneus autre que celle montée d'origine, il faut, le cas échéant, reprogrammer le compteur de vitesse électronique et procéder à d'autres modifications du véhicule.

Après avoir changé de taille de pneu, faire remplacer l'étiquette de pression de gonflage.

### ⚠ Attention

L'utilisation de pneus ou de jantes non adaptés peut donner lieu à des accidents et entraîner la perte de l'homologation du véhicule.

## Enjoliveurs

Utiliser des enjoliveurs et des pneus homologués en usine pour le véhicule correspondant afin de répondre à toutes les exigences concernant chaque combinaison roue et pneu.

Si des enjoliveurs ou des pneus non homologués en usine sont utilisés, les pneus ne peuvent pas présenter de bourrelet de protection de jante.

Les enjoliveurs ne doivent pas entraver le refroidissement des freins.

### ⚠ Attention

Des pneus ou des enjoliveurs non adéquats peuvent conduire à un dégonflage soudain des pneus et donc à des accidents.

## Chaînes à neige

Les chaînes à neige ne sont autorisées que sur les roues avant.

Utiliser des chaînes à neige à mailles fines qui ne dépassent pas la bande de roulement et les flancs intérieurs des pneus de plus de 10 mm, fermoir de chaîne compris.

Lors du montage de chaînes à neige, ôter les enjoliveurs.



**⚠ Attention**

Un pneu endommagé est un pneu qui peut éclater.

Les chaînes à neige sont uniquement autorisées sur les pneus de taille 175/65 R 14, 175/70 R 14 et 185/55 R 15.

Les chaînes à neige ne sont pas autorisées sur les pneus de taille 185/60 R 15<sup>2)</sup> et 185/65 R 15.

L'utilisation de chaînes à neige sur la roue de dépannage n'est pas autorisée.

## Kit de réparation des pneus

De petits dégâts sur la bande de roulement du pneu peuvent être réparés avec le kit de réparation de pneus.

Ne pas enlever les corps étrangers du pneu.

Les dégâts au pneu d'une taille supérieure à 4 mm ou se situant dans le flanc du pneu près de la jante ne peuvent pas être réparés à l'aide du kit de réparation des pneus.

**⚠ Attention**

Ne pas dépasser 80 km/h.

Ne pas utiliser pendant une période prolongée.

La tenue de route et la conduite du véhicule peuvent être altérées.

En cas de crevaison de pneu :

Serrer le frein de stationnement, engager la 1<sup>ère</sup>, la marche arrière.

Sur le Combo, le kit de réparation des pneus est situé derrière un capot sur la gauche de la garniture latérale du coffre. Sur le fourgon Combo, il est situé dans un compartiment derrière le siège du conducteur.

Pour ouvrir le compartiment, déclipser les languettes en appuyant.

1. Retirer le sac contenant le kit de réparation des pneus du compartiment. Retirer les pièces du sac avec précaution.
2. Enlever le compresseur.

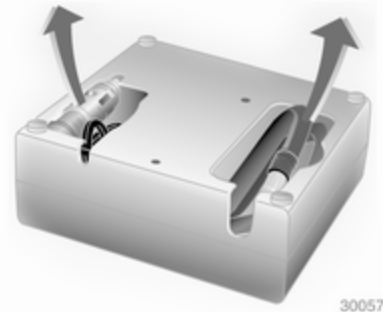

3. Enlever le câble de raccordement électrique et le flexible d'air de leur espace de rangement sur la face inférieure du compresseur.

<sup>2)</sup> Uniquement autorisés sur les véhicules avec la version « à charge utile accrue » et/ou la version « extérieure ».



30058

4. Visser le flexible d'air du compresseur sur le raccord de la pompe de produit d'étanchéité.
5. Faire glisser la pompe de produit d'étanchéité dans le support de maintien du compresseur.  
Placer le compresseur près du pneu, de sorte que la bouteille de produit d'étanchéité soit verticale.
6. Dévisser le capuchon de valve de la roue défectueuse.

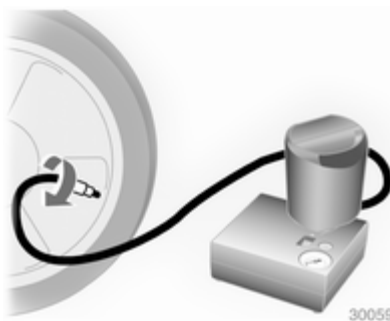

30059

7. Visser le flexible de gonflage du pneu sur la valve.
8. Le commutateur du compresseur doit être placé sur O.
9. Brancher la fiche de raccordement du compresseur dans l'allume-cigares ou dans la prise pour accessoires.
10. Mettre le contact.

Nous vous recommandons de laisser le moteur tourner afin d'éviter un déchargement de la batterie.

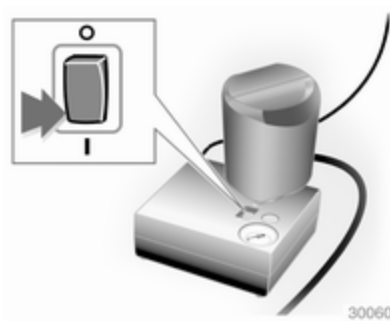

30060

11. Placer le commutateur à bascule du compresseur sur I. Le pneu est rempli de produit d'étanchéité.
12. Pendant que la pompe de produit d'étanchéité se vide (environ 30 secondes), le manomètre du compresseur indique brièvement des pressions jusqu'à 6 bar. Ensuite, la pression commence à chuter.  
Le produit d'étanchéité a été complètement pompé dans le pneu. Puis, le pneu est gonflé à l'air.
13. Le produit d'étanchéité a été complètement pompé dans le pneu. Puis, le pneu est gonflé à l'air.

14. La pression de gonflage prescrite devrait être atteinte dans les 10 minutes. Pression des pneus ↗ 157. Quand la pression correcte est atteinte, éteindre le compresseur.

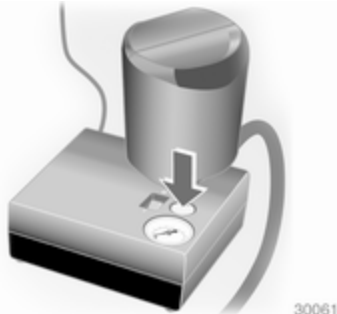

Si la pression de pneu prescrite n'est pas atteinte dans les 10 minutes, démonter le kit de réparation de pneus. Avancer ou reculer le véhicule d'un tour de roue. Brancher à nouveau le kit de réparation de pneus et poursuivre la procédure de remplissage pendant 10 minutes. Si la pression de gonflage prescrite n'est toujours pas atteinte, c'est que le pneu est

trop fortement endommagé. Prendre contact avec un atelier.

Évacuer une pression des pneus trop élevée à l'aide du bouton sur le manomètre.

Ne pas faire fonctionner le compresseur pendant plus de 10 minutes.

15. Détacher le kit de réparation des pneus. Visser le flexible de remplissage sur le raccord libre de la bouteille de produit d'étanchéité. Cette opération permet d'éviter toute fuite de produit d'étanchéité. Ranger le kit de réparation des pneus dans le coffre.
16. Essuyer avec un chiffon le produit d'étanchéité excédentaire.
17. Prélever l'étiquette apposée sur la bouteille de produit d'étanchéité et indiquant la vitesse maximale admise et la disposer dans le champ de vision du conducteur.
18. Reprendre la route sans délai afin que le produit d'étanchéité se répartisse uniformément dans le pneu. Après un trajet d'environ

10 km (mais pas plus de 10 minutes), s'arrêter et contrôler la pression du pneu. À cet effet, visser directement le flexible d'air sur la valve du pneu et le compresseur.

Si la pression du pneu dépasse 1,3 bar, corriger selon la valeur prescrite. Répéter la procédure, jusqu'à ce que plus aucune perte de pression ne se produise.

Si la pression des pneus est descendue au-dessous de 1,3 bar, il ne faut plus utiliser le véhicule. Prendre contact avec un atelier.

19. Ranger le kit de réparation des pneus dans le coffre.

### Remarque

Les caractéristiques de conduite du pneu réparé sont fortement dégradées et il convient donc de faire remplacer ce pneu.

Si du bruit inhabituel se fait entendre ou si le compresseur devient chaud, arrêter le compresseur pendant au moins 30 minutes.

La valve de sécurité intégrée s'ouvre à une pression de 7 bars.

Noter la date d'expiration du kit.

Cette date dépassée, la capacité d'étanchéisation ne peut plus être garantie. Être attentif aux consignes de stockage sur le flacon de produit d'étanchéité.

Remplacer le flacon de produit d'étanchéité. Mettre le flacon au rebut conformément à la législation en vigueur.

Le compresseur et le produit d'étanchéité peuvent être utilisés à partir de -30°C environ.

Les adaptateurs fournis peuvent être utilisés pour gonfler d'autres objets tels que ballons, matelas pneu-

matiques, bateaux gonflables,... Ils sont logés dans la face inférieure du compresseur. Pour enlever un adaptateur, y visser le flexible d'air du compresseur et l'extraire.

## Changement d'une roue

Certains véhicules sont équipés d'un kit de réparation de pneus au lieu d'une roue de secours ↻ 129.

Effectuer les préparatifs suivants et suivre les conseils ci-après :

- Garer le véhicule sur un sol ferme, plat et non glissant. Mettre les roues avant en position droite.
- Serrer le frein de stationnement, engager la 1ère ou la marche arrière.
- Enlever la roue de secours ↻ 135.
- Ne jamais changer simultanément plusieurs roues.
- N'utiliser le cric que pour changer une roue.
- Si le sol n'est pas ferme, placer une planche solide d'une épaisseur maximale de 1 cm sous le cric.

- Aucune personne ni aucun animal ne doivent se trouver à l'intérieur du véhicule soulevé par un cric.
  - Ne pas se glisser sous un véhicule soulevé par un cric.
  - Ne pas démarrer un véhicule soulevé par un cric.
  - Avant de visser les vis de roue, les nettoyer et recouvrir le cône de chaque vis de roue d'une légère couche de graisse disponible dans le commerce.
1. Désenclencher et retirer le mini-enjoliveur à l'aide d'un tournevis. Pour ce faire, placer ce dernier au niveau de l'évidement latéral du mini-enjoliveur. Outillage de bord ↻ 125.



Enlever l'enjoliveur à l'aide du crochet. Outillage de bord ↻ 125.



Sur d'autres modèles, l'enjoliveur s'enlève en même temps que les vis de roue.

Pour les enjoliveurs avec vis de roue visibles : l'enjoliveur peut rester sur la roue. Les rondelles de freinage sur les vis de roue ne doivent pas être enlevées.

Roues en alliage léger : Dégager et retirer les capuchons des vis de roue à l'aide d'un tournevis. Afin de protéger la jante, placer un chiffon entre le tournevis et la roue.



Les roues en alliage léger avec un dispositif antivol : dévisser le capuchon d'écrou de roue avec la clé de sécurité et retirer. Outillage de bord ↻ 125.



2. Poser la clé de roue en s'assurant qu'elle est bien placée et desserrer chaque vis d'un demi-tour.

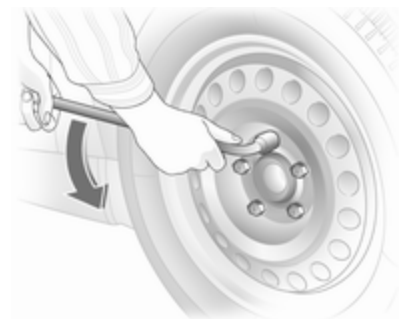

3. S'assurer que le cric est bien positionné à un point de levage prévu.



4. Régler le cric à la hauteur requise avant de le positionner directement sous le point de levage de manière telle qu'il ne glisse pas. Place le bras du cric de manière à ce que la griffe du cric s'arrime sur la nervure verticale dans l'évidement.

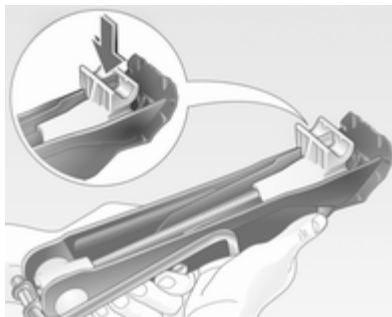

Placer le bord du pied du cric de manière stable sur le sol en un point situé à la verticale par rapport à l'appui. Tourner la manivelle jusqu'à ce que la roue ait quitté le sol.

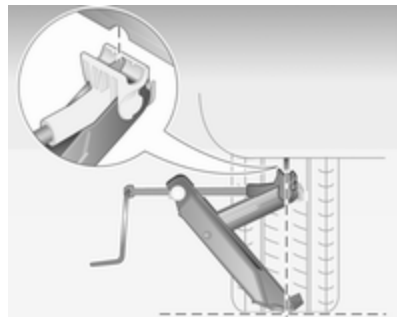

5. Dévisser les vis de roue.  
S'il y a des rondelles d'arrêt sur les vis de roue, celles-ci ne doivent pas être retirées.
6. Changer la roue.
7. Visser les vis de roue.
8. Abaisser le véhicule.
9. Poser la clé de roue en s'assurant qu'elle est bien placée et serrer chaque vis en quinconce. Le couple de serrage est de 110 Nm.  
Roues en alliage léger : poser et enclencher le capuchon d'écrou de roue, en introduisant le goujon

à l'arrière du capuchon dans l'orifice correspondant de la roue.

Roue en alliage léger avec dispositif antivol : Poser le capuchon d'écrou de roue. Insérer et visser le dispositif antivol.

10. Avant de poser l'enjoliveur, nettoyer la roue autour des agrafes de fixation. Le symbole de valve situé sur la face intérieure de l'enjoliveur doit être dirigé vers la valve de la roue.

Poser et enclencher le capuchon d'écrou de roue ou l'enjoliveur ou bien les capuchons des écrous de roues.

11. Ranger la roue changée ⇨ 129 ainsi que les outils du véhicule ⇨ 125.
12. Vérifier la pression de gonflage du pneu ainsi que le couple de serrage des vis de roue dès que possible.

Faire remplacer ou réparer le pneu défectueux.

## Roue de secours

Certains véhicules sont équipés d'un kit de réparation de pneus au lieu d'une roue de secours.

La roue de secours peut être qualifiée de roue de dépannage en raison de sa taille par rapport aux autres roues du véhicule et selon les réglementations nationales.

La roue de secours a une jante en acier.

L'utilisation d'une roue de secours plus petite que les autres roues ou conjointement avec des pneus d'hiver peut altérer la tenue de route. Faire remplacer le pneu défectueux dès que possible.

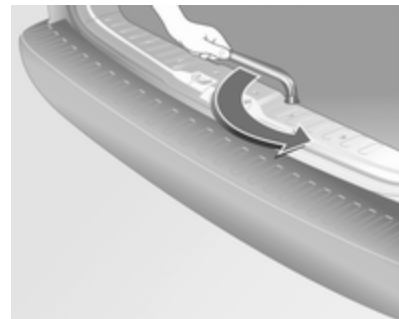

La roue de secours est rangée sous le plancher du véhicule.

1. Desserrer complètement jusqu'en butée la vis à six pans située dans le plancher de l'espace de chargement à l'aide de la clé à douille spéciale pour écrous de roues. Outillage de bord ⇨ 125.
2. Soulever le support de la roue de secours.
3. Désenclencher le crochet et abaisser le support de la roue de secours.

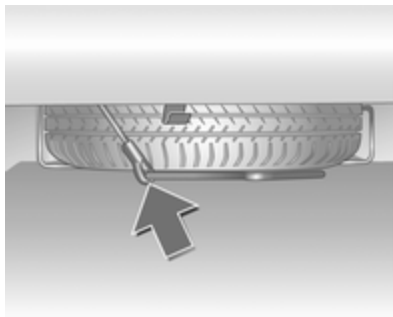

4. Décrocher le câble de sécurité.
5. Abaisser complètement le support et retirer la roue de secours. Sur les véhicules avec roue de dépannage, une bague d'entretoise se trouve entre la roue de dépannage et le plancher du véhicule.
6. Placer la roue remplacée, face extérieure vers le haut, dans le support pour roue de secours.

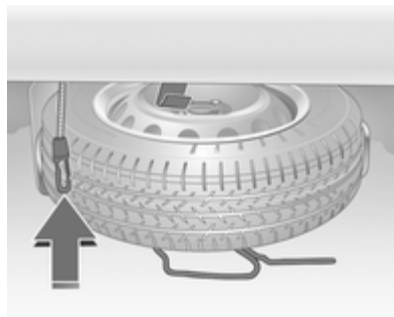

- Pour ranger une roue normale, la bague d'entretoise ne doit pas être placée entre la roue et le plancher du véhicule.
7. Changer la roue.
  8. Soulever le support de la roue de secours et accrocher le câble de sécurité.
  9. Soulever le support de roue de secours et l'accrocher dans le crochet. Le côté ouvert du crochet doit pointer vers l'arrière.
  10. Tirer le support de roue de secours vers le haut jusqu'en butée en serrant la vis à six pans située dans le plancher de l'espace de

chargement à l'aide de la clé à douille spéciale pour écrous de roues.

### Roue de dépannage temporaire

L'utilisation de la roue de dépannage temporaire peut affecter la tenue de route. Faire remplacer ou réparer le pneu défectueux dès que possible.

Ne monter qu'une seule roue de dépannage temporaire. Ne pas rouler à plus de 80 km/h. Rouler lentement dans les virages. Ne pas utiliser pendant une période prolongée.

Si votre véhicule a une crevaison à l'arrière lors du remorquage d'un autre véhicule, monter la roue de dépannage temporaire à l'avant et la roue pleine à l'arrière.

Chaînes à neige ⇨ 128.

### Pneus à sens de roulement imposé

Monter les pneus à sens de roulement imposé de sorte qu'ils roulent dans le sens de la marche. Le sens



de rotation est reconnaissable au symbole (par exemple une flèche) placé sur le flanc du pneu.

En cas de roues montées dans le sens contraire de la marche, respecter ce qui suit :

- La tenue de route peut être altérée. Faire remplacer ou réparer le pneu défectueux dès que possible.
- Par temps de pluie et neige, conduire extrêmement prudemment.

## Démarrage par câbles auxiliaires

Ne jamais démarrer à l'aide d'un chargeur rapide.

Lorsque la batterie est déchargée, démarrer le moteur à l'aide de câbles auxiliaires de démarrage et de la batterie d'un autre véhicule.

### ⚠ Attention

Le démarrage avec des câbles auxiliaires de démarrage doit être effectué avec la plus grande prudence. Tout non-respect des instructions suivantes peut entraîner des accidents ou des dégâts par explosion des batteries, ainsi que des dommages aux circuits électriques des deux véhicules.

### ⚠ Attention

Éviter les contacts avec les yeux, la peau, les tissus et les surfaces peintes. Le liquide de batterie con-

tient de l'acide sulfurique qui peut provoquer des blessures et des dégâts en cas de contact direct.

- Pas de flamme nue ni d'étincelles à proximité de la batterie.
- Une batterie déchargée peut déjà geler à une température de 0°C. Dégeler la batterie gelée avant de raccorder les câbles de démarrage.
- Pour travailler à proximité de la batterie, porter des lunettes et des vêtements de protection.
- Utiliser une batterie de démarrage de même tension (12 volts). Sa capacité (Ah) ne peut pas être trop inférieure à celle de la batterie déchargée.
- Utiliser des câbles auxiliaires de démarrage avec pinces-crocodiles isolées et présentant une section d'au moins 16 mm<sup>2</sup> (et de 25 mm<sup>2</sup> pour les moteurs diesel).
- Ne pas débrancher la batterie déchargée du réseau de bord.
- Arrêter les appareils électriques non indispensables.

- Pendant toute l'opération, ne pas se pencher sur la batterie.
- Veiller à ce que les pinces-crocodiles des câbles auxiliaires de démarrage ne se touchent pas.
- Les véhicules ne doivent pas se toucher pendant le démarrage à l'aide des câbles auxiliaires.
- Serrer le frein à main. Boîte de vitesses au ralenti.

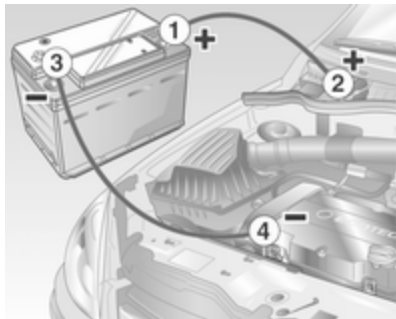

Séquence de raccordement des câbles :

1. Raccorder le câble rouge à la borne positive de la batterie de démarrage.
2. Raccorder l'autre extrémité du câble rouge à la borne positive de la batterie déchargée.
3. Raccorder le câble noir à la borne négative de la batterie de démarrage.
4. Raccorder l'autre extrémité du câble noir à un point de masse du véhicule tel que le bloc moteur ou un boulon de fixation du moteur. Le raccorder aussi loin que possible de la batterie déchargée, à au moins 60 cm en tout cas.

Placer les câbles de sorte qu'ils ne puissent pas être happés par des pièces en mouvement dans le compartiment moteur.

Démarrage du moteur :

1. Mettre en marche le moteur du véhicule procurant le courant.

2. Au bout de 5 minutes, démarrer l'autre moteur. Les tentatives de démarrages ne doivent pas dépasser 15 secondes avec un intervalle de 1 minute entre elles.
3. Faire tourner les deux moteurs pendant environ 3 minutes au ralenti avec les câbles branchés.
4. Allumer les consommateurs électriques (par exemple phares, lunette arrière chauffante) sur le véhicule prenant le courant.
5. Le retrait des câbles se fait exactement dans l'ordre inverse de l'installation.

## Remorquage

### Remorquage du véhicule



Désencliqueter le bas du cache et enlever le cache par le bas.

L'œillet de remorquage se trouve dans l'outillage du véhicule ↗ 125.

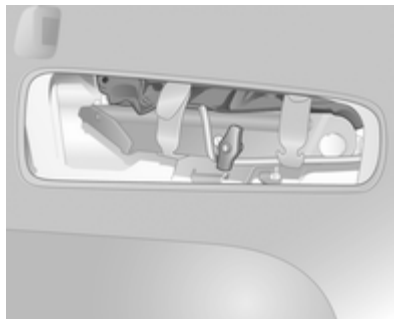

Visser l'œillet de remorquage au maximum et jusqu'à ce qu'il soit en position horizontale.



Fixer un câble de remorquage ou mieux une barre de remorquage à l'œillet de remorquage.

L'œillet de remorquage ne doit être utilisé que pour le remorquage et non pour récupérer un véhicule enlisé.

Mettre le contact afin de pouvoir débloquer le volant et actionner les feux stop, l'avertisseur sonore et l'essuie-glace avant.

Boîte de vitesses au point mort (neutre).

Enclencher les feux de détresse des deux véhicules.

#### Avertissement

Démarrer lentement. Ne pas conduire par à-coups. Des forces de traction trop importantes peuvent endommager les véhicules.

Quand le moteur est arrêté, le freinage et la direction nécessitent de plus grands efforts.

Mettre en marche le système de recyclage de l'air et fermer les fenêtres afin d'éviter toute pénétration des gaz d'échappement du véhicule tracteur.

Prendre contact avec un atelier.

Boîte manuelle automatisée ↗ 93.

Après le remorquage, dévisser l'œillet de remorquage et reposer le cache.

## Remorquage d'un autre véhicule

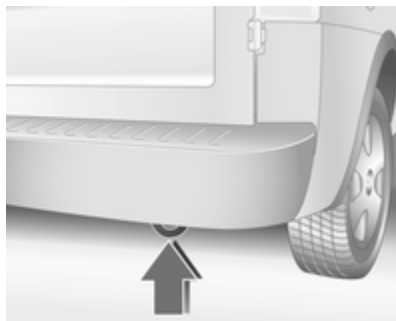

Fixer le câble de remorquage - ou mieux la barre de remorquage - à l'œillet droit qui se trouve à l'arrière de la carrosserie du véhicule, jamais sur l'essieu arrière.

L'œillet de remorquage ne doit être utilisé que pour le remorquage et non pour récupérer un véhicule enlisé.

### Avertissement

Démarrer lentement. Ne pas conduire par à-coups. Des forces de traction trop importantes peuvent endommager les véhicules.

## Soins extérieurs et intérieurs

### Entretien extérieur

#### Serrures

Les serrures sont lubrifiées en usine en utilisant une graisse pour barilletts de haute qualité. N'utiliser des produits dégivants que si cela est absolument nécessaire car leur effet dégraissant entrave le fonctionnement des barilletts. Après avoir utilisé des produits dégivants, faire regraisser les barilletts par un atelier.

#### Lavage

La peinture du véhicule est soumise à des agressions extérieures. Il convient dès lors de laver et de lustrer la voiture régulièrement. Préférer un programme avec application d'une couche de cire protectrice en cas d'utilisation d'une station de lavage automatique.

Éliminer immédiatement les fientes, les insectes morts, les résines, le pollen, etc. car ils contiennent des composants corrosifs qui peuvent endommager la peinture.

En cas de passage à la station de lavage, suivre les instructions du fabricant. Les essuie-glaces avant et arrière doivent être arrêtés. Enlever l'antenne et les accessoires externes tels que galerie de toit, etc.

En cas de lavage à la main, rincer abondamment les parties intérieures des passages de roue.

Nettoyer à fond les rebords et replis intérieurs des portes, le capot ainsi que les parties de la carrosserie qu'ils recouvrent.

Faire graisser les charnières de toutes les portes par un atelier.

Ne pas nettoyer le compartiment moteur avec un jet de vapeur ou haute pression.

Rincer abondamment le véhicule et l'essuyer à la peau de chamois. Rincer la peau de chamois. Utiliser des peaux de chamois différentes pour

les surfaces peintes et pour les surfaces vitrées : des résidus de cire sur les vitres altèrent la vision.

Ne pas éliminer les taches de goudron avec des objets durs. Utiliser un spray éliminant le goudron sur les surfaces peintes.

### Éclairage extérieur

Les lentilles des phares et des autres lampes sont en plastique. Ne pas utiliser de produits abrasifs ou corrosifs ni de grattoirs et ne pas effectuer de nettoyage à sec.

### Polissage et lustrage

Lustrer le véhicule régulièrement (au plus tard lorsque l'eau ne perle plus). Sinon la peinture se dessèche.

Un polissage n'est rendu nécessaire que lorsque la peinture est souillée par des substances solides ou a pris un aspect mat et perdu son éclat.

Le produit autopolish aux silicones forme aussitôt un film protecteur, dispensant ainsi du lustrage.

Les parties de la carrosserie en plastique ne doivent pas être traitées avec des produits de lustrage ou de polissage.

### Vitres et balais d'essuie-glaces avant

Nettoyer à l'aide d'un chiffon doux non pelucheux ou d'une peau de chamois avec du produit de nettoyage pour vitres et du produit d'élimination des insectes.

Lors du nettoyage de la lunette arrière, ne pas endommager les fils chauffants se trouvant sur sa face intérieure.

Utiliser un grattoir à arêtes vives pour éliminer le givre (la glace) de façon mécanique. Appuyer le grattoir fermement sur la vitre afin que la crasse ne puisse pas passer en dessous et rayer ainsi la vitre.

Nettoyer les balais d'essuie-glaces gras avec un chiffon doux et un produit de nettoyage pour vitres.

### Jantes et pneus

Ne pas utiliser de nettoyeurs à haute pression.

Nettoyer des jantes avec un nettoyant pour jantes à pH neutre.

Les jantes sont peintes et peuvent être nettoyées avec les mêmes produits que la carrosserie.

### Dégâts à la peinture

Corriger les petits dégâts de peinture avec un crayon de retouche avant que la rouille ne se forme. Les grands dégâts de peinture ou la rouille doivent être réparés par un atelier.

### Soubassement

Le soubassement est partiellement revêtu de PVC ou d'une couche de cire de protection permanente dans les zones les plus critiques.

Vérifier le soubassement après son lavage et le faire cirer le cas échéant. Les matériaux en bitume caoutchouc peuvent abîmer la couche de PVC. Faire effectuer les travaux au soubassement par un atelier.

De préférence, laver le soubassement au début et à la fin de l'hiver et faire vérifier la couche de cire de protection.

### Installation au gaz naturel

Ne pas diriger le jet sur les composants de l'installation au gaz naturel. Il faut en particulier protéger du jet haute pression les réservoirs à gaz naturel et les valves de pression sur le soubassement du véhicule et sur le tablier du compartiment moteur.

Ces pièces ne doivent pas non plus être traitées par des nettoyants chimiques ou des produits anticorrosion. Faire procéder au nettoyage de l'installation au gaz naturel par un atelier agréé pour l'entretien des véhicules au gaz naturel.

### Dispositif d'attelage

Ne pas nettoyer la barre d'attelage avec un jet de vapeur ou haute pression.

## Entretien intérieur

### Intérieur et garnitures

Ne nettoyer l'habitacle, y compris le revêtement de tableau de bord et les revêtements qu'à l'aide d'un chiffon sec ou de produit de nettoyage intérieur.

Nettoyer les garnitures en cuir à l'eau propre et avec un chiffon doux. Pour les taches tenaces, utiliser un produit d'entretien pour cuir.

Nettoyer le tableau de bord uniquement avec un chiffon doux humide.

Les garnitures en tissu se nettoient le mieux à l'aspirateur et à la brosse. Pour éliminer les taches, utiliser un produit de nettoyage pour tissu.

Nettoyer les ceintures de sécurité à l'eau tiède ou avec un produit de nettoyage pour intérieur.

### Avertissement

Attacher les fermetures Velcro des vêtements car elles peuvent abîmer la garniture de siège.

---

### **Éléments en matière plastique et en caoutchouc**

Les pièces en plastique et en caoutchouc peuvent être entretenues avec les mêmes produits que la carrosserie. Le cas échéant, utiliser un produit de nettoyage pour intérieur. Ne pas utiliser d'autres produits. Éviter notamment les solvants et l'essence. Ne pas utiliser de nettoyeurs à haute pression.

## Service et maintenance

Informations générales .....	144
Fluides, lubrifiants et pièces recommandés .....	145

### Informations générales

#### Informations sur l'entretien

Il est important pour la sécurité, la fiabilité ainsi que pour le maintien de la valeur de votre véhicule que tous les travaux d'entretien soient effectués aux intervalles prévus.

Le dernier plan d'entretien détaillé pour votre véhicule est disponible auprès de votre atelier.

#### Intervalles d'entretien pour l'Europe

L'entretien est requis tous les 30 000 km ou tous les ans, selon l'échéance survenant en premier.

Le plan d'entretien européen est valide pour les pays suivants :

Allemagne, Andorre, Autriche, Belgique, Bosnie-Herzégovine, Bulgarie, Chypre, Croatie, Danemark, Espagne, Estonie, Finlande, France, Grèce, Groenland, Hongrie, Irlande, Islande, Italie, Lettonie, Lituanie, Luxembourg, Macédoine, Malte, Monténégro, Norvège, Pays-Bas,

Pologne, Portugal, République tchèque, Roumanie, Royaume-Uni, Serbie, Slovaquie, Slovénie, Suède, Suisse.

#### Intervalles d'entretien pour l'international

L'entretien est requis tous les 15 000 km ou tous les ans, selon l'échéance survenant en premier.

Les intervalles d'entretien pour l'international sont valides pour les pays qui ne sont pas mentionnés dans les intervalles d'entretien pour l'Europe.

#### Confirmations

La confirmation des entretiens effectués est indiquée dans le carnet d'entretien et de garantie. La date et le kilométrage sont ajoutés ainsi que la signature et le cachet de l'atelier ayant effectué l'entretien.

S'assurer que le carnet d'entretien et de garantie est correctement rempli car la preuve d'un entretien suivi est



essentielle en cas d'appel à la garantie ou de demande de geste commercial et cela constituera aussi un argument positif lors de la revente éventuelle du véhicule.

### Intervalle d'entretien fixe

Quand l'entretien doit être effectué, **InSP** apparaît sur l'affichage du compteur kilométrique pendant environ 10 secondes quand le contact est mis. Faire effectuer le prochain entretien par un atelier dans un délai d'une semaine ou de 500 km (selon l'échéance survenant en premier).

### Intervalle d'entretien variable

La périodicité des travaux d'entretien est calculée sur la base de différents paramètres dépendant de l'usage du véhicule.

Si la distance restante est inférieure à 1500 km, **InSP** s'affiche avec une distance restante de 1000 km quand le contact est mis et coupé. S'il reste moins de 1000 km, **InSP** s'affiche pendant plusieurs secondes. Faire effectuer le prochain entretien par un

atelier dans un délai d'une semaine ou de 500 km (selon l'échéance survenant en premier).

Affichage du kilométrage restant :

1. Couper le contact.
2. Appuyer brièvement sur le bouton de réinitialisation du compteur kilométrique journalier. L'affichage des kilomètres apparaît.
3. Appuyer de nouveau pendant environ 2 secondes sur le bouton de réinitialisation, **InSP** et le kilométrage restant apparaissent.

## Fluides, lubrifiants et pièces recommandés

### Fluides et lubrifiants recommandés

Utiliser uniquement des produits qui ont été testés et approuvés. Les dégâts résultant de l'utilisation de produits non approuvés ne sont pas couverts par la garantie.

#### Attention

Les produits nécessaires au fonctionnement du véhicule sont dangereux et peuvent être nocifs. Manipuler avec prudence. Respecter les consignes figurant sur les récipients.

### Huile moteur

L'huile moteur est identifiée par sa qualité et par sa viscosité. Lors du choix de l'huile moteur à utiliser, la qualité est plus importante que la viscosité. La qualité de l'huile garantit, par ex. la propreté du moteur, la

protection contre l'usure et le contrôle du vieillissement de l'huile, alors que la classe de viscosité définit la capacité d'écoulement de l'huile sur une certaine gamme de températures.

La nouvelle huile moteur Dexos 2™ est de la plus haute qualité disponible aujourd'hui et peut être utilisée sur moteurs à essence et diesel. S'il n'est pas possible de s'en procurer, les huiles moteur d'autres qualités mentionnées doivent être utilisées.

#### Qualité de l'huile moteur pour les plans d'entretien européens

Dexos 2™ = Tous moteurs à essence et diesel

Qualités alternatives si Dexos 2™ n'est pas disponible :

GM-LL-A-025 = Moteurs à essence  
GM-LL-B-025 = Moteurs diesel

#### Qualité de l'huile moteur pour les plans d'entretien internationaux

Dexos 2™ = Tous moteurs à essence et diesel

Qualités alternatives si Dexos 2™ n'est pas disponible :

GM-LL-A-025 = Moteurs à essence  
GM-LL-B-025 = Moteurs diesel

Qualités alternatives si

GM-LL-A-025 ou GM-LL-B-025 n'est pas disponible :

ACEA-A3/B3 ou A3/B4 = Moteurs à essence  
ACEA-A3/B4 = Moteurs diesel sans filtre à particules (FAP)  
ACEA-C3 = Moteurs diesel avec FAP

#### Appoint d'huile moteur

Les huiles moteur de différentes marques et différents producteurs peuvent être mélangées pour autant que vous respectiez les critères d'huile moteur spécifiés qualité et viscosité.

Si l'huile moteur de la qualité requise n'est pas disponible, un maximum de 1 litre d'huile de type ACEA C3 peut être utilisé (une seule fois entre cha-

que vidange d'huile). La viscosité doit respecter l'une des valeurs mentionnées ci-dessous.

L'utilisation d'huiles moteur ACEA A1/B1 et A5/B5 est formellement interdite, car elles peuvent entraîner des dégâts du moteur à long terme dans certaines conditions d'utilisation.

#### Additifs supplémentaires d'huile moteur

L'utilisation d'additifs supplémentaires d'huile moteur peut entraîner des dégâts et rendre la garantie caduque.

#### Classes de viscosité d'huile moteur

Utiliser uniquement des viscosités d'huile moteur SAE 5W-30 ou 5W-40, 0W-30 ou 0W-40.

La classe de viscosité SAE définit la capacité d'écoulement d'une huile.

L'huile multigrade est représentée par deux chiffres. Le premier chiffre, suivi d'un W, indique la viscosité à basse température et le second

chiffre, la viscosité à haute température. Veuillez choisir la classe de viscosité adaptée en fonction de la température ambiante minimum.

- Jusqu'à -25 °C :  
SAE 5W-30 ou SAE 5W-40
- au-dessous de -25 °C:  
SAE 0W-30 ou SAE 0W-40

### **Liquide de refroidissement et antigel**

Utiliser uniquement de l'antigel pour liquide de refroidissement sans silicates et à longue durée de vie (LLC).

Le système est rempli en usine d'un liquide de refroidissement assurant une excellente protection contre la corrosion et contre le gel jusqu'à -28°C environ. Cette concentration doit être conservée tout au long de l'année. L'utilisation d'additifs supplémentaires pour liquide de refroidissement dont le but est de procurer une protection supplémentaire contre la corrosion ou d'assurer l'étanchéité en cas de petites fuites peut provoquer des problèmes de fonctionnement. Nous déclinons toute responsabilité

quant aux conséquences liées à l'utilisation d'additifs supplémentaires pour liquide de refroidissement.

### **Liquide de frein/ d'embrayage**

N'utiliser que du liquide de frein qui dépasse les spécifications DOT4.

Au fil du temps, le liquide de frein absorbe l'humidité, ce qui réduit l'efficacité du freinage. Le liquide de frein doit donc être remplacé à l'intervalle spécifié.

Le liquide de frein doit être stocké dans un récipient scellé pour éviter qu'il n'absorbe l'humidité.

S'assurer que le liquide de frein n'est pas contaminé.

## Caractéristiques techniques

Identification du véhicule .....	148
Données du véhicule .....	150

### Identification du véhicule

#### Numéro d'identification du véhicule



Le numéro d'identification du véhicule est frappé sur la plaquette d'identification et sur le plancher, sous le recouvrement, à l'abri d'un cache.

Le numéro d'identification du véhicule peut être estampé sur le tableau de bord et il est alors visible à travers le pare-brise.

### Plaquette d'identification



La plaque signalétique se trouve sur l'encadrement de la porte avant droite.

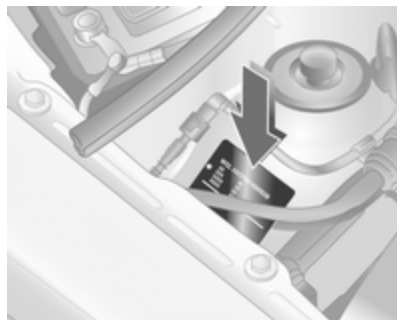

En cas de version différente, la plaque signalétique se trouve sur le mandrin droit de la jambe d'amortissement dans le bloc moteur.



Données de la plaque signalétique :

- 1 = Constructeur
- 2 = Numéro d'homologation
- 3 = Numéro d'identification du véhicule
- 4 = Poids total autorisé en charge
- 5 = Poids du train roulant autorisé
- 6 = Charge maximale autorisée sur l'essieu avant
- 7 = Charge maximale autorisée sur l'essieu arrière
- 8 = Données spécifiques au véhicule ou au pays

La charge sur essieu avant et la charge sur essieu arrière ne doivent pas dépasser ensemble le poids total autorisé en charge. Si, par exemple, la charge sur l'essieu avant est maximale, la charge sur l'essieu arrière doit être telle que le poids total autorisé en charge n'est pas dépassé.

Les caractéristiques techniques ont été établies selon les normes de la Communauté Européenne. Tous droits de modification réservés. Les

indications figurant sur les papiers du véhicule ont toujours priorité sur celles du présent manuel.

## Données du véhicule

## Données du moteur

Désignation de vente	1.4 Twinport	CNG	1.3 CDTI	1.7 CDTI
Appellation du moteur	Z 14 XEP	Z 16 YNG	Z 13 DTJ	Z 17 DTH
Nombre de cylindres	4	4	4	4
Cylindrée [cm <sup>3</sup> ]	1364	1598	1248	1686
Puissance du moteur [kW]	66	69	55	74
à un régime de	5600	6200	4000	4400
Couple [Nm]	125	133	170	240
à un régime de	4000	4200	1750 à 2500	2300
Type de carburant	Essence	Gaz naturel / essence	Gazole (diesel)	Gazole (diesel)
Indice d'octane [RON]				
recommandé	<b>95</b>	<b>Gaz naturel</b>	–	–
autorisé	98	95	–	–
autorisé	91	91	–	–
Consommation d'huile [l/1000 km]	0,6	0,6	0,6	0,6

## Performances

Moteur	Z 14 XEP	Z 16 YNG	Z 13 DTJ	Z 17 DTH
Vitesse maximale <sup>1)</sup> [km/h]				
Boîte de vitesses manuelle 5 vitesses	164	165	152 <sup>2)</sup>	170
Boîte de vitesses manuelle automatisée	–	–	152 <sup>2)</sup>	–

## Consommation de carburant - Émissions de CO<sub>2</sub>

Largeur des pneus jusqu'à 185 mm

Moteur	Z 14 XEP	Z 13 DTJ	Z 17 DTH
Boîte de vitesses manuelle automatisée/manuelle			
consommation urbaine [l/100 km]	7,9 / –	6,1 / 5,9	6,6 / –
consommation extra-urbaine [l/100 km]	5,2 / –	4,5 / 4,5	4,4 / –
au total [l/100 km]	6,2 / –	5,1 / 5,0	5,2 / –
émission de CO <sub>2</sub> [g/km]	148 / –	134 / 135	140 / –

Largeur des pneus jusqu'à 205 mm

<sup>1)</sup> La vitesse maximale indiquée peut être atteinte avec le poids à vide (sans conducteur) plus une charge utile de 200 kg. Des équipements en option peuvent réduire la vitesse maximale indiquée.

<sup>2)</sup> Version spécifique avec limitation électronique de la vitesse maximale à 125 km/h.

## 152 Caractéristiques techniques

<b>Moteur</b>	<b>Z 14 XEP</b>	<b>Z 13 DTJ</b>	<b>Z 17 DTH</b>
Boîte de vitesses manuelle automatisée/manuelle			
consommation urbaine [l/100 km]	8,1 / –	6,3 / 6,1	6,8 / –
consommation extra-urbaine [l/100 km]	5,4 / –	4,7 / 4,7	4,6 / –
au total [l/100 km]	6,4 / –	5,3 / 5,2	5,4 / –
émission de CO <sub>2</sub> [g/km]	153 / –	139 / 140	146 / –

<b>Moteur</b>	<b>Z 16 YNG</b>
Boîte manuelle	
urbain [m <sup>3</sup> /100km] / [kg/100 km]	10,1 / 6,6
extra-urbain [m <sup>3</sup> /100 km]/[kg/100 km]	5,9 / 3,9
total [m <sup>3</sup> /100 km] / [kg/100 km]	7,5 / 4,9
émission de CO <sub>2</sub> [g/km]	133



## Poids du véhicule

### Poids à vide

Combo fourgon	Moteur	Boîte manuelle	Boîte de vitesses manuelle automatisée
sans/ avec climatisation [kg]	Z 14 XEP	1190 / 1350	–
	Z 16 YNG	1322 / 1352	–
	Z 13 DTJ	1285 / 1420	1285 / 1420
	Z 17 DTH	1320 / 1455	–

Combo	Moteur	Boîte manuelle	Boîte de vitesses manuelle automatisée
sans/ avec climatisation [kg]	Z 14 XEP	1235 / 1265	–
	Z 16 YNG	1367 / 1397	–
	Z 13 DTJ	1325 / 1355	1325 / 1355
	Z 17 DTH	1365 / 1395	–

## Accessoires lourds

Accessoires	Capote pliante	Dispositif d'attelage	Système antiblocage (ABS)	Porte coulissante (côté passager)	Vitres orientables arrière	Cloison grillagée	Cloison en 2 parties
Poids [kg]	18	18	7	23	9	8	10

## Dimensions du véhicule

	Combo fourgon	Combo
Longueur hors tout [mm]	4322	4322
Largeur hors tout [mm]	1684	1684
Largeur, les deux rétroviseurs compris [mm]	1892	1892
Hauteur au poids à vide [mm]	1801	1801
Longueur du coffre au niveau du plancher [mm]	1787 <sup>3)</sup> / 2700 <sup>4)</sup>	1020 <sup>5)</sup> / 1664 <sup>6)</sup> / 2700 <sup>4)</sup>
Largeur du coffre [mm]	1348 / 1399 / 1449	- / 1399 / 1449
sans / avec 1 / avec 2 portes coulissantes largeur min, entre passage de roue	1107	1107

3) derrière les sièges avant.

4) avec le siège du passager avant rabattu.

5) derrière les sièges arrière.

6) avec les sièges arrière rabattus

	Combo fourgon	Combo
Hauteur du coffre [mm]	1190	1190
Hauteur du seuil du coffre [mm]	550	550
Largeur d'ouverture de hayon min./max. [mm]	1030 / 1210	1030 / 1210
Hauteur d'ouverture de hayon min./max. [mm]	1120 / 1139	1120 / 1139
Largeur d'ouverture de porte coulissante [mm]	620	620
Hauteur d'ouverture de porte coulissante [mm]	913	1023
Empattement [mm]	2716	2716
Diamètre de braquage [m]	11,25	11,25

## Capacités

### Huile moteur

Moteur	Z 14 XEP	Z 13 DTJ	Z 17 DTH
filtre inclus [l]	3,5	3,5	5,0
Entre MIN et MAX [l]	1,0	1,0	1,0

### Réservoir de carburant

<b>Moteur</b>	<b>Z 14 XEP</b>	<b>Z 13 DTJ</b>	<b>Z 17 DTH</b>
Essence/diesel, contenance nominale [l]	52	52	52

### Huile moteur

<b>Moteur</b>	<b>Z 16 YNG</b>
filtre inclus [l]	3,5
Entre MIN et MAX [l]	1,0

### Réservoir de carburant

<b>Moteur</b>	<b>Z 16 YNG</b>
Gaz naturel, capacité nominale [kg]	17,5 <sup>7)</sup>
essence, contenance nominale [l]	14

<sup>7)</sup> 17,5 kg (limite supérieure moyenne de remplissage) correspondent à un volume de réservoir de 108 l. Le remplissage exprimé en kg dépend de la température extérieure, de la pression de gonflage et du type d'installation des réservoirs.

## Pressions de gonflage

Combo fourgon		Comfort avec un maximum de 2 personnes et 100 kg de bagages		À pleine charge	
		avant	arrière	avant	arrière
Moteur	Pneus	[kPa/bar] ([psi])	[kPa/bar] ([psi])	[kPa/bar] ([psi])	[kPa/bar] ([psi])
Z 14 XEP	175/70 R 14, <sup>8)9)</sup>	240 / 2,4 (35)	240 / 2,4 (35)	240 / 2,4 (35)	350 / 3,5 (51)
	175/65 R 14, <sup>9)</sup>				
	185/55 R 15, <sup>10)11)</sup>				
	185/60 R 15				
Z 13 DTJ	175/70 R 14, <sup>8)9)</sup>	240 / 2,4 (35)	240 / 2,4 (35)	240 / 2,4 (35)	350 / 3,5 (51)
	175/65 R 14, <sup>9)</sup>				
	185/55 R 15, <sup>10)11)</sup>				
	185/60 R 15				
Z 17 DTH	185/60 R 15,	240 / 2,4 (35)	240 / 2,4 (35)	240 / 2,4 (35)	350 / 3,5 (51)
	185/55 R 15 <sup>11)</sup>				

<sup>8)</sup> Recommandé : Dunlop SP 10, Firestone F 580, Pirelli P 3000.

<sup>9)</sup> Pas autorisé pour la version « à charge utile accrue ».

<sup>10)</sup> Uniquement autorisé pour la version « à charge utile accrue ».

<sup>11)</sup> Recommandé : pneus d'hiver Conti Vanco Winter C90Q.

## 158 Caractéristiques techniques

Combo fourgon		Confort avec un maximum de 2 personnes et 100 kg de bagages		À pleine charge	
		avant	arrière	avant	arrière
Moteur	Pneus	[kPa/bar] ([psi])	[kPa/bar] ([psi])	[kPa/bar] ([psi])	[kPa/bar] ([psi])
Z 16 YNG	185/60 R 15, 185/55 R 15 <sup>11)</sup>	240 / 2,4 (35)	240 / 2,4 (35)	240 / 2,4 (35)	350 / 3,5 (51)
Tous	T 115/70 R 16 (roue de dépannage) <sup>12)</sup> ⌀ 128, 135	420 / 4,2 (61)	420 / 4,2 (61)	420 / 4,2 (61)	420 / 4,2 (61)

<sup>11)</sup> Recommandé : pneus d'hiver Conti Vanco Winter C90Q.

<sup>12)</sup> Remarques relatives à la roue de dépannage.

Combo	Moteur	Pneus	Confort avec 3 personnes max.		À pleine charge	
			avant [kPa/bar] ([psi])	arrière [kPa/bar] ([psi])	avant [kPa/bar] ([psi])	arrière [kPa/bar] ([psi])
Z 14 XEP		175/70 R 14, <sup>13)</sup> 175/65 R 14, 185/55 R 15, <sup>14)15)</sup> 185/60 R 15, <sup>16)</sup> 185/65 R 15, 195/45 R 16, 195/50 R 16	240 / 2,4 (35)	240 / 2,4 (35)	240 / 2,4 (35)	350 / 3,5 (51)
Z 13 DTJ		175/70 R 14, <sup>13)</sup> 175/65 R 14, 185/55 R 15, <sup>14)15)</sup> 185/60 R 15, 185/65 R 15	240 / 2,4 (35)	240 / 2,4 (35)	240 / 2,4 (35)	350 / 3,5 (51)

<sup>13)</sup> Recommandé : Michelin Agilis 41, Continental VancoContact.

<sup>14)</sup> Uniquement autorisé pour la version « à charge utile accrue ».

<sup>15)</sup> Recommandé : Conti C90Q

<sup>16)</sup> Recommandé : Pirelli P 6000, Continental CPC, Goodyear NCT5, Dunlop SP 01.

## 160 Caractéristiques techniques

Combo	Moteur	Pneus	Confort avec 3 personnes max.		À pleine charge	
			avant [kPa/bar] ([psi])	arrière [kPa/bar] ([psi])	avant [kPa/bar] ([psi])	arrière [kPa/bar] ([psi])
Z 17 DTH		185/60 R 15, 185/55 R 15, <sup>15)</sup> 185/65 R 15, 195/50 R 16	240 / 2,4 (35)	240 / 2,4 (35)	240 / 2,4 (35)	350 / 3,5 (51)
Z 16 YNG		185/60 R 15, 185/55 R 15, <sup>15)</sup> 185/65 R 15	240 / 2,4 (35)	240 / 2,4 (35)	240 / 2,4 (35)	350 / 3,5 (51)
Tous		T 115/70 R 16 (roue de dépannage) <sup>12)</sup>	420 / 4,2 (61)	420 / 4,2 (61)	420 / 4,2 (61)	420 / 4,2 (61)

<sup>15)</sup> Recommandé : Conti C90Q

<sup>12)</sup> Remarques relatives à la roue de dépannage.



Combo Tramp / Arizona		Confort avec 3 personnes max.		À pleine charge	
Moteur	Pneus	avant	arrière	avant	arrière
		[kPa/bar] ([psi])	[kPa/bar] ([psi])	[kPa/bar] ([psi])	[kPa/bar] ([psi])
Z 14 XEP	185/60 R15	240 / 2,4 (35)	240 / 2,4 (35)	240 / 2,4 (35)	350 / 3,5 (51)
Z 16 YNG	185/65 R 15 <sup>17)</sup>				
Z 13 DTJ					
Z 17 DTH					

<sup>17)</sup> Recommandés : Goodyear Eagle Hydragrip.

## Dimensions de montage du dispositif d'attelage

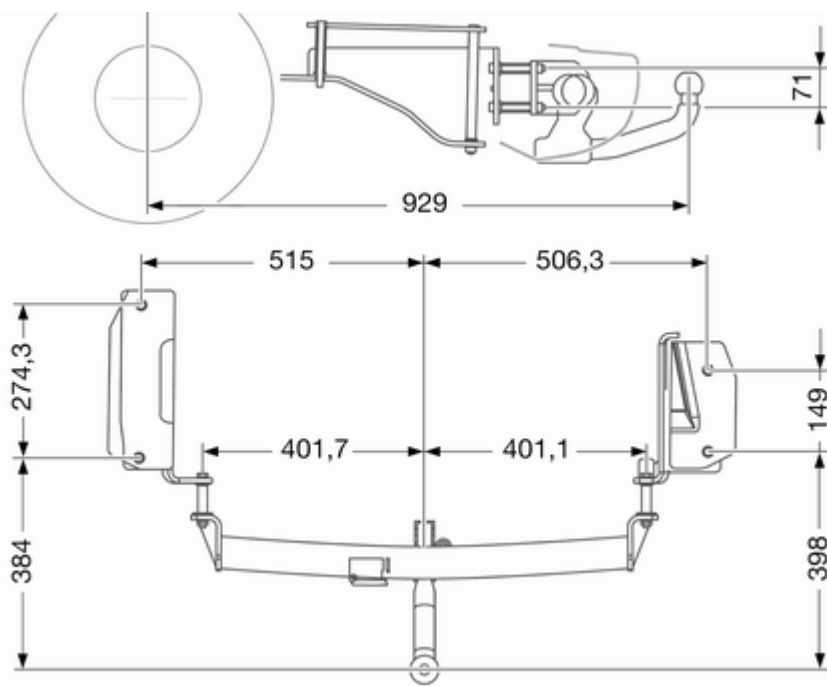

## Informations au client

Enregistrement des données du véhicule et vie privée ..... 163

### Enregistrement des données du véhicule et vie privée

#### Enregistrements des données d'événements

Le véhicule est doté d'une série de systèmes sophistiqués qui surveillent et commandent plusieurs paramètres du véhicule. Certaines données peuvent être mémorisées pendant le fonctionnement normal afin de faciliter la réparation des dysfonctionnements détectés ; d'autres données sont uniquement mémorisées en cas de collision ou de quasi-collision ; ces systèmes sont communément appelés « enregistreurs de données d'événements » (EDR).

Les systèmes peuvent enregistrer des données relatives à la situation du véhicule et sur la façon dont il était utilisé (p. ex. régime moteur, utilisation des freins, bouclage des ceintures de sécurité). Pour les lire, il faut disposer d'un équipement spécial et d'un accès au véhicule. Cela aura lieu

quand le véhicule est à l'entretien dans un atelier. Certaines données sont chargées électroniquement dans les systèmes de diagnostic global de GM. Le constructeur n'accèdera pas aux informations relatives à un accident ou ne les partagera pas avec des tiers sauf

- en cas de consentement du propriétaire du véhicule ou bien du locataire du véhicule si le véhicule est loué ;
- suite à une requête officielle de la police ou d'une organisation gouvernementale similaire ;
- en tant qu'élément de défense du constructeur dans le cadre d'actions judiciaires ;
- si cela est prescrit par la loi.

En outre, le constructeur peut utiliser les données collectées ou reçues

- à des fins de recherche du constructeur ;
- pour les rendre disponibles pour les besoins de la recherche pour autant que la confidentialité soit assurée et que le besoin, démontré ;

- pour partager les données récapitulatives, qui ne sont pas liées à un véhicule spécifique, avec d'autres organisations à des fins de recherche.



## Index alphabétique

<b>A</b>		Boîte manuelle automatisée ..... 93
Accessoires et modifications du véhicule ..... 105		Bouches d'aération fixes ..... 86
Affichage d'informations graphique, affichage d'informations couleurs ..... 74		Bouches d'aération réglables ..... 86
Affichage de la transmission ..... 93		Bouton de sélection de carburant 66
Affichage de service ..... 68		<b>C</b>
Affichage de transmission ..... 68		Cache-bagages ..... 53
Airbags et rétracteurs de ceinture ..... 70		Capacités ..... 155
Alarme antivol ..... 28		Capot ..... 107
Allume-cigares ..... 63		Caractéristiques de conduite et conseils pour le remorquage .. 103
Antiblocage de sécurité ..... 98		Caractéristiques spécifiques du véhicule ..... 3
Antiblocage de sécurité (ABS) ... 71		Carburant pour fonctionnement au gaz naturel ..... 99
Antibrouillard ..... 73		Carburant pour moteurs à essence ..... 99
Appel de phares ..... 80		Carburant pour moteurs diesel ... 99
Appuis-tête ..... 36		Car Pass ..... 19
Assistance au freinage ..... 98		Catalyseur ..... 92
Avertisseur sonore ..... 14, 60		Ceinture de sécurité ..... 8
<b>B</b>		Ceinture de sécurité à trois points ..... 41
Batterie ..... 110		Ceintures de sécurité ..... 40
Blocage du démarrage ..... 30		Cendriers ..... 63
Boîte à fusibles du compartiment moteur ..... 120		Chaînes à neige ..... 128
Boîte à gants ..... 50		Changement d'une roue ..... 132
Boîte de vitesses ..... 16		Changement de taille de pneus et de jantes ..... 128
Boîte de vitesses manuelle ..... 92		Chauffage ..... 32, 39

Chauffage et ventilation .....	84
Clés .....	19
Clignotant .....	70
Clignotants avant .....	116
Clignotants de changement de direction et de file .....	81
Clignotants latéraux .....	117
Climatisation .....	15, 85
Coffre .....	27, 52
Commande d'éclairage du tableau de bord .....	82
Commandes au volant .....	59
Commutateur d'éclairage .....	79
Compte-tours .....	65
Compteur de vitesse .....	64
Compteur kilométrique .....	64
Compteur kilométrique journalier ..	64
Consommation de carburant - Émissions de CO <sub>2</sub> .....	101, 151
Contrôle du véhicule .....	88
Coupure d'alimentation en décélération .....	89
Coupure de courant .....	96

**D**

Danger, attention et avertissement .....	4
Défaillance .....	96
Démarrage du moteur .....	89, 93

Démarrage par câbles auxiliaires .....	137
Désignations des pneus .....	127
Déverrouillage du véhicule .....	6
Dimensions de montage du dispositif d'attelage .....	162
Dimensions du véhicule .....	154
Direction assistée .....	71
Données du moteur .....	150

**E**

Easytronic.....	93
Éclairage de la console centrale ..	83
Éclairage de plaque d'immatriculation .....	117
Éclairage du coffre .....	82
Éclairage du tableau de bord ...	119
Éclairage extérieur .....	12
Éclairage intérieur .....	82, 118
Emplacements de montage d'un système de sécurité pour enfant .....	46
Emploi d'une remorque .....	103
Enjoliveurs .....	128
Enregistrements des données d'événements .....	163
Entretien.....	144
Entretien extérieur .....	140
Entretien intérieur .....	142
Essuie-glace / lave-glace avant ...	60

Essuie-glace / lave-glace de lunette arrière .....	61
Essuie-glaces et lave-glaces.....	14
Exécution du travail .....	106

**F**

Faire le plein .....	100
Feu antibrouillard arrière .....	73
Feux antibrouillard .....	115
Feux antibrouillard arrière .....	81
Feux arrière .....	116
Feux de détresse .....	80
Feux de position.....	79
Feux de route .....	73, 79
Filet de sécurité .....	53
Filtre à particules.....	90
Filtre à particules (pour diesel) ...	90
Filtre à pollens .....	87
Fluides et lubrifiants recommandés .....	145
Fonctionnement normal de la climatisation .....	87
Forme convexe .....	31
Frein à main.....	98
Frein de stationnement .....	98
Freins .....	97, 110
Fusibles .....	119

<b>G</b>			
Galerie de toit .....	57	Liquide de frein/ d'embrayage....	145
Gaz d'échappement .....	90	Liquide de lave-glace .....	109
Grille de coffre .....	55	Liquide de refroidissement du moteur .....	109
<b>H</b>		Liquide de refroidissement et antigel.....	145
Horloge .....	62	Lunette arrière chauffante .....	35
Huile moteur .....	108, 145	<b>N</b>	
<b>I</b>		Niveau bas d'huile moteur .....	72
Informations générales .....	102	Niveau bas de carburant .....	73
Informations sur l'entretien .....	144	Numéro d'identification du véhicule .....	148
Informations sur le chargement ...	57	<b>O</b>	
Introduction .....	3	Outillage .....	125
<b>J</b>		<b>P</b>	
Jantes et pneus .....	126	Pare-soleil .....	35
Jauge à carburant .....	65	Performances .....	151
Jauge de température de liquide de refroidissement du moteur ..	67	Phares antibrouillard .....	81
<b>K</b>		Phares halogènes .....	112
Kit de réparation des pneus .....	129	Phares pour conduite à l'étranger .....	80
<b>L</b>		Plaquette d'identification .....	148
Lampes de lecture .....	82	Pneus d'hiver .....	126
Lentilles de feu embuées .....	81	Poids du véhicule .....	153
Lève-vitres électriques .....	33	Porte coulissante .....	26
Lève-vitres manuels .....	33	Position de siège .....	37
Lévier sélecteur .....	94	Position nuit manuelle .....	32
Liquide de frein .....	110	Positions de la serrure de contact .....	89
		Préchauffage et filtre à particules (pour diesel) .....	71
		Prendre la route .....	17
		Pression d'huile moteur .....	72
		Pression de gonflage .....	127
		Pressions de gonflage .....	157
		Prise d'air .....	87
		Prises de courant .....	62
		Prochain entretien du véhicule ...	71
		Profondeur de sculptures .....	128
		Programme Hiver .....	71
		Programmes de conduite électroniques .....	95
		Protection contre la décharge de la batterie .....	83
		Purge du système d'alimentation en gazole (diesel) .....	111
		<b>R</b>	
		Rabattement .....	32
		Rabattement du siège .....	39
		Rangement dans la console centrale .....	51
		Rangement pour lunettes de soleil .....	50
		Réglage de la portée des phares	80
		Réglage des appuis-tête .....	8



Réglage de siège .....	38	Systèmes de sécurité pour	
Réglage des rétroviseurs .....	9	enfant .....	44
Réglage des sièges .....	7	Systèmes de sécurité pour	
Réglage du volant .....	10, 59	enfant Isofix .....	49
Réglage électrique .....	31	<b>T</b>	
Réglage manuel .....	31	Télécommande radio .....	20
Remorquage d'un autre		Témoin de dysfonctionnement ...	70
véhicule .....	140	Témoins .....	68
Remorquage du véhicule .....	139	Température extérieure .....	61
Remplacement des ampoules ...	112	Triangle de présignalisation .....	56
Remplacement des balais		Triple affichage d'informations ....	73
d'essuie-glace .....	111	Trousse de secours .....	56
Reprise des véhicules hors		<b>U</b>	
d'usage .....	106	Utilisation de ce manuel .....	3
Rodage d'un véhicule neuf .....	88	<b>V</b>	
Roue de secours .....	135	Ventilation.....	84
<b>S</b>		Verrouillage central .....	21
Sécurité enfants .....	25	Vide-poches de pavillon .....	51
Service .....	87	Vide-poches sous le siège .....	51
Signaux sonores .....	78	Vue d'ensemble du tableau de	
Stationnement .....	18, 90	bord .....	12
Stockage du véhicule .....	105		
Symboles .....	4		
Système d'airbag .....	42		
Système d'airbag frontal .....	43		
Système d'airbag latéral .....	43		
Système de charge .....	70		
Système de freinage et			
d'embrayage .....	71		

