

ASTRA

Guide de l'Infotainment



Sommaire

IntelliLink Navi 900	5
IntelliLink R 4.0	97
R300 BT	143
Support pour téléphone	175



IntelliLink Navi 900

Introduction	6
Fonctionnement de base	15
Radio	34
Lecteur CD	40
Périphériques	43
Navigation	50
Reconnaissance vocale	71
Téléphone	77
Questions fréquentes	89
Index alphabétique	92

Introduction

Remarques générales	6
Fonction antivol	7
Présentation des éléments de commande	8
Fonctionnement	13

Remarques générales

Avec l'Infotainment System, vous disposez d'un infodivertissement de voiture dernier cri.

À l'aide des fonctions de radio FM, AM ou DAB, vous pouvez enregistrer un grand nombre de stations dans vos diverses pages de favoris.

Vous pouvez même enregistrer des pistes, des numéros de téléphone, des adresses de destination ou des paramètres de tonalité sur les pages de favoris.

Le lecteur CD vous divertira avec les CD audio et des CD MP3/WMA.

Vous pouvez connecter des périphériques de stockage de données externes à l'Infotainment System comme sources audio supplémentaires ; soit par câble soit via Bluetooth®.

Le système de navigation avec calcul d'itinéraire dynamique mènera le véhicule à bon port tout en évitant éventuellement automatiquement les bouchons et autres embarras de circulation.

En outre, l'Infotainment System est équipé d'un portail de téléphone qui permet une utilisation confortable et en toute sécurité de votre téléphone portable dans le véhicule.

À l'aide de la fonction de projection de téléphone, vous pouvez faire fonctionner des applications spécifiques sur votre smartphone via l'Infotainment System.

Via la boutique d'applications, vous pouvez télécharger des applications supplémentaires vers l'Infotainment System.

En option, le système d'infodivertissement peut être actionné à l'aide des commandes au volant ou via le système de reconnaissance vocale.

La conception étudiée des éléments de commande, l'écran tactile et les affichages clairs vous permettent de contrôler le système facilement et de façon intuitive.

Remarque

Ce manuel décrit toutes les options et fonctions disponibles des divers Infotainment Systems. Certaines descriptions, y compris celles des

fonctions d'affichage et de menus, peuvent ne pas s'appliquer à votre véhicule en raison de la variante du modèle, des spécifications du pays, de l'équipement spécial ou des accessoires.

Remarques importantes concernant l'utilisation et la sécurité routière

⚠ Attention

L'Infotainment System doit être utilisé de sorte que le véhicule puisse toujours être conduit sans danger.

En cas de doute, arrêter le véhicule avant d'utiliser l'Infotainment System.

⚠ Attention

L'utilisation du système de navigation ne dispense pas le conducteur de sa responsabilité d'adopter une attitude adéquate et vigilante

dans le trafic. La réglementation relative à la circulation doit toujours être respectée.

N'effectuer la saisie d'informations (une adresse par ex.) que lorsque le véhicule est à l'arrêt.

Si une instruction de navigation va à l'encontre du code de la route, le code de la route doit toujours être respecté.

⚠ Attention

Dans certaines régions, les rues à sens unique ou d'autres routes et accès (p.ex. à des zones piétonnes) qu'il ne vous est pas permis d'emprunter ne sont pas mentionnés sur la carte. Dans de telles régions, l'Infotainment System peut émettre un avertissement qui devra être confirmé. Vous devez alors accorder une attention particulière aux rues à sens unique, aux routes et aux accès qu'il ne vous est pas permis d'emprunter.

Réception radio

La réception radio peut entraîner des sifflements, des bruits, des distortions acoustiques ou une absence de réception dus à :

- des variations de distance par rapport à l'émetteur
- une réception multivoie par réflexions
- des effets d'écran

Fonction antivol

L'Infotainment System est équipé d'un système de sécurité électronique servant d'antivol.

Grâce à cette protection, l'Infotainment System fonctionne uniquement dans votre véhicule et n'est d'aucune utilité pour un voleur.

Présentation des éléments de commande

Écran central avec commandes



1  13

Si arrêté, appui court :
mettre sous tension

Si en marche, appui
court : mise en sourdine ;
appui long : mise hors tension

Tourner : régler le volume

2 Affichage/écran tactile**3** Informations sur le module
OnStar avec connectivité
Wi-Fi et sur la connexion
au point de connexion d'un
autre dispositif**4** **MEDIA** 13

Appui : activer le lecteur
CD ou périphérique

5 **»**

Radio. Appui court :
passer à la station
suivante ; appui long :
rechercher vers le haut 34

Lecteur CD/périphériques.
Appui court : passer à la
piste suivante ; appui
long : avance rapide 41

6 **HOME**

Appui : afficher l'écran d'accueil

7 **MENU**

Tourner : les boutons
d'écran de masque ou les
points de menu ; faire
défiler une liste des points
de menu ; changer une
valeur des paramètres

Pression : sélectionner/
activer un bouton d'écran
marqué ou un point de
menu ; confirmer la valeur
définie ; passer à une
option des paramètres
différente ; ouvrir un sous-
menu spécifique d'une
application (le cas échéant)

8 **BACK**

Appui : retourner à l'écran/
au menu précédent

9 **«**

Radio. Appui court :
passer à la station
précédente ; appui long :
rechercher vers le bas 34

Lecteur CD/périphériques.
Appui court : passer à la
piste précédente ; appui
long : recul rapide 41

10 **RADIO** 34

Appui : activer la radio ou
changer de gamme d'ondes

Télécommande au volant (Type 1)



- 1**
 Pression brève : ouvrir le menu OnStar si aucun téléphone n'est connecté 13
 ou accepter l'appel téléphonique 77
 ou composer le dernier numéro dans la liste d'appels lorsque le menu du téléphone est affiché 81

- ou commuter entre des appels quand des appels sont en attente 81
 Pression longue : activer la reconnaissance vocale 71
2 SRC (Source) 13
 Appui : sélectionner la source audio 13
 Tourner vers le haut/bas : sélectionner la présélection de radio suivante/précédente quand la radio est active 34
 ou sélectionner la plage/le chapitre/l'image suivant/précédent quand un périphérique est actif 44
 ou sélectionner l'entrée suivante/précédente dans une liste d'appels quand le portail téléphone est actif et une liste d'appel ouverte ... 81
 Tourner vers le/bas et maintenir : parcourir rapidement les entrées de la liste d'appels 81

- 3** +
 Appuyer : augmenter le volume
4 -
 Appuyer : réduire le volume
5
 Appui : mettre fin à/rejeter l'appel 81
 ou désactiver la reconnaissance vocale 71
 ou activation/désactivation de la fonction sourdine 13

Télécommande au volant (Type 2)

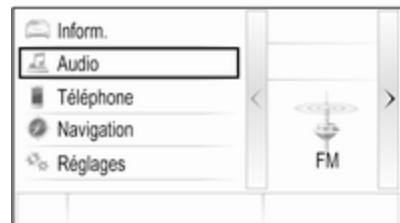

Dans le Centre d'informations du conducteur, les menus et informations en rapport avec l'Infotainment System sont affichés.

Les menus du centre d'informations du conducteur sont actionnés grâce aux boutons sur le côté droit du volant (voir ci-dessous).

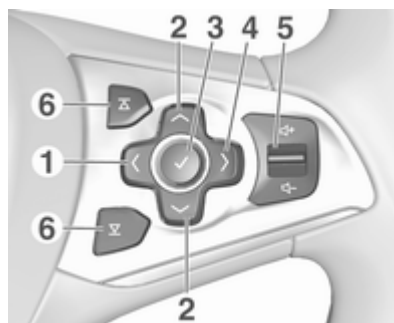

1 <

Pression : afficher le menu pour la sélection d'application ; retourner au niveau supérieur de menu suivant sur le centre d'informations du conducteur

2 ∨ / ∧

Pression brève : sélectionner un point du menu sur le centre d'informations du conducteur

Pression longue : faire défiler rapidement une longue liste de contacts sur le centre d'informations du conducteur

3 ✓

Pression : confirmer la sélection sur le centre d'informations du conducteur

4 >

Pression : afficher le menu principal spécifique de l'application sur le centre d'informations du conducteur

5 🔊 / 🔊 13

Appuyer vers le haut : augmenter le volume

Appuyer vers le bas : diminuer le volume

6 /

Radio : appuyer pour sélectionner le favori suivant / précédent sur le centre d'informations du conducteur 20

Média : appuyer pour sélectionner la piste suivante / précédente sur le centre d'informations du conducteur 44

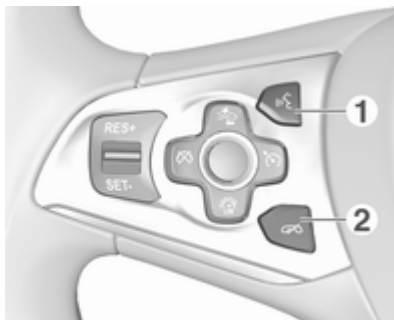

1

Appuyer brièvement :
accepter l'appel
téléphonique 81

ou activer la
reconnaissance vocale 71

ou interrompre une invite
et parler directement 71

ou : ouvrir le menu OnStar
si aucun téléphone n'est
connecté 13

Appui long : activer l'inter-
communication vocale (si
elle est prise en charge par
le téléphone) 71

2

Appui : mettre fin à/rejeter
l'appel 81

ou désactiver la
reconnaissance vocale 71

ou activation/
désactivation de la
fonction sourdine 13

Pour obtenir une description de toutes les autres commandes, consulter le manuel d'utilisation.

Fonctionnement

Mise en marche/arrêt de l'Infotainment System

Appuyer brièvement sur \odot . Lorsque vous allumez l'Infotainment System, la dernière source sélectionnée est activée.

Arrêt automatique

Si l'Infotainment System est mis en marche, en appuyant sur \odot alors que le contact est coupé, il s'arrête à nouveau automatiquement après 10 minutes.

Réglage du volume

Tourner \odot .

Le réglage actuel est mentionné sur l'affichage.

Lors de la mise en marche de l'Infotainment System, le volume réglé en dernier est utilisé, à condition que le volume soit inférieur au volume maximal de mise en marche \rightarrow 29.

Volume automatique

Si le volume Auto est activé \rightarrow 29, le volume s'adapte automatiquement pour compenser le bruit de la route et du vent lorsque vous conduisez.

Mode silencieux

Appuyer brièvement sur \odot pour mettre les sources audio en sourdine.

Pour annuler le mode silencieux : tourner \odot ou l'enfoncer brièvement.

Modes de fonctionnement

Radio

Appuyer à plusieurs reprises sur **RADIO** pour activer le mode de radio ou pour alterner les différentes bandes de fréquences.

Pour une description détaillée des fonctions de la radio, \rightarrow 34.

Lecteur CD

Appuyer à plusieurs reprises sur **MEDIA** pour activer le lecteur CD.

Pour une description détaillée des fonctions du lecteur CD \rightarrow 40.

Périphériques

Appuyer à plusieurs reprises sur **MEDIA** pour activer le mode de lecture pour un périphérique connecté.

Pour une description détaillée sur le raccordement et le fonctionnement des périphériques \rightarrow 43.

Navigation

Appuyer sur **HOME** pour afficher l'écran d'accueil.

Sélectionner **NAV** pour afficher la carte de navigation présentant la zone aux alentours de l'emplacement actuel.

Pour une description détaillée des fonctions de navigation \rightarrow 50.

Téléphone

Avant que le portail du téléphone puisse être utilisé, une connexion doit être établie entre l'Infotainment System et le téléphone mobile.

Pour une description détaillée de la préparation et de l'établissement d'une connexion Bluetooth entre l'Infotainment System et un téléphone portable ↪ 77.

Si le téléphone mobile est connecté, appuyer sur **HOME** puis sélectionner **TÉLÉPHONE** pour afficher le menu principal du portail du téléphone.

Pour une description détaillée de l'utilisation du téléphone portable via l'Infotainment System ↪ 81.

Projection de téléphone

Pour afficher des applications spécifiques de votre smartphone sur l'Infotainment System, connecter votre smartphone.

Appuyer sur **HOME** puis sélectionner **PROJECTION** pour lancer la fonction de projection.

Selon le smartphone connecté, un menu principal avec différentes applications sélectionnables s'affiche.

Pour une description détaillée ↪ 46.

Boutique d'applications

Pour télécharger des applications supplémentaires vers l'Infotainment System, sélectionner **MAGASIN**.

Pour une description détaillée ↪ 47.

OnStar

Pour afficher un menu avec les réglages Wi-Fi OnStar, sélectionner **OnStar**.

Pour une description détaillée, se reporter au manuel d'utilisation.

Fonctionnement de base

Commandes de base	15
Fonctionnement du menu	17
Claviers	18
Favoris	20
Contacts	24
Paramètres de tonalité	28
Paramètres de volume	29
Réglages du système	29

Commandes de base

L'écran central est doté d'une surface tactile qui permet une interaction directe avec l'écran.

Bouton d'écran ←

Pour revenir au niveau de menu supérieur suivant, sélectionner ←.

Bouton d'écran Quitter

Pour quitter le menu actuellement actif, sélectionner **Quitter**.

Sélection ou activation d'un bouton d'écran ou point de menu

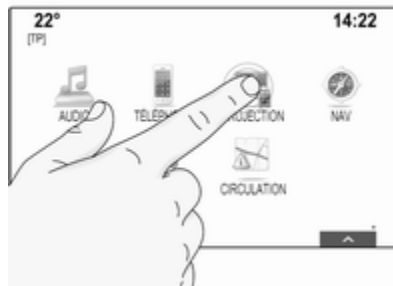

Toucher un bouton d'écran ou un élément du menu.

La fonction du système correspondant est activée, un message est affiché ou un sous-menu avec options supplémentaires est affiché.

Remarque

Dans les chapitres suivants, les étapes de sélection et d'activation d'un bouton d'écran ou d'un élément de menu via l'écran tactile sont décrites par « ...sélectionner <nom de bouton>/<nom d'élément> ».

Déplacement d'éléments

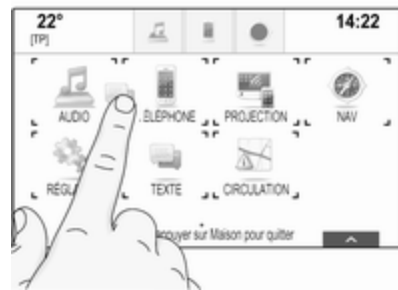

Toucher et maintenir l'appui sur l'élément à déplacer jusqu'à ce que des marques du cadre apparaissent autour des icônes. Déplacer votre doigt jusqu'à l'emplacement souhaité et relâcher l'élément.

Remarque

Une pression constante doit être appliquée et le doigt doit être déplacé à vitesse constante.

Tous les autres éléments sont réorganisés.

Appuyer sur **HOME** sur le panneau de commandes pour quitter le mode d'édition.

Remarque

Dans les chapitres à venir, les étapes de fonctionnement pour le déplacement d'un élément de l'écran via l'écran tactile seront décrites par « ...faire glisser l'icône... vers... » ou « ...faire glisser l'élément de menu... vers... ».

Défilement des listes



Si plus d'éléments que ceux présentés à l'écran sont disponibles, la liste doit faire l'objet d'un défilement.

Pour faire défiler la liste des points de menu, vous pouvez :

- Placer votre doigt n'importe où sur l'écran et le déplacer vers le haut ou vers le bas.

Remarque

Une pression constante doit être appliquée et le doigt doit être déplacé à vitesse constante.

- Toucher ∇ ou \blacktriangle en haut ou en bas de la barre de défilement.

- Déplacer le curseur de la barre de défilement vers le haut et vers le bas avec votre doigt.
- Dans les listes classées par ordre alphabétique, toucher la lettre souhaitée dans le clavier vertical. La liste passe alors à l'emplacement souhaité.

Pour revenir au début de la liste, toucher le titre de la liste.

Remarque

Dans les chapitres suivants, les étapes de fonctionnement pour le défilement vers un élément d'une liste via l'écran tactile seront décrites par « ...parcourir jusqu'à <nom d'élément> ».

Fonctionnement du menu

Écran Accueil



L'écran d'accueil est affiché sur l'écran central.

Toutes les applications installées sont accessibles depuis l'écran d'accueil.

Pour personnaliser l'écran d'accueil, déplacer l'icône que vous voulez déplacer à sa nouvelle position. Relâcher l'icône pour la déposer à l'emplacement souhaité. Appuyer sur **HOME** sur le panneau de commandes pour quitter le mode d'édition.

Remarque

En présence d'une deuxième page d'accueil, les icônes peuvent être placés sur les deux pages. Faire glisser l'icône vers le bord droit de l'écran pour faire défiler jusqu'à la page suivante.

Barre d'applications



La barre d'applications, qui se trouve dans la partie supérieure centrale de l'écran, est accessible depuis tous les menus principaux.

La barre d'applications peut contenir de trois à cinq icônes d'application.

Certaines icônes d'application s'adaptent de manière dynamique à la situation actuelle, par exemple en indiquant que vous avez manqué un appel téléphonique.

Le panneau d'application peut être personnalisé en déplaçant des éléments dans et hors de la zone du panneau d'application.

Barre de sélection d'interaction

La barre de sélection d'interaction, qui se trouve dans la partie inférieure de l'écran, est accessible depuis tous les menus principaux.



La barre de sélection d'interaction vous permet de modifier les différentes vues au sein d'une application ou d'effectuer des actions spécifiques à une application, par ex. démarrer une session de reconnaissance vocale.

Pour afficher la barre de sélection d'interaction lorsqu'elle n'est pas affichée, sélectionner \wedge au bas de l'écran.

Messages

Dans le cas d'un événement système, avant l'exécution d'une fonction système ou en raison d'un déclenchement extérieur, par ex. un appel entrant, il se peut qu'un message s'affiche.

Sélectionner l'une des options disponibles.

Si vous les ignorez, la plupart des messages sont automatiquement effacés au bout d'un certain délai. Les alertes qui ne sont pas ignorées automatiquement restent à l'écran jusqu'à leur lecture ou jusqu'à ce que le déclencheur ne soit plus valable.

Claviers

Clavier

Clavier alphabétique :



Clavier de symboles :



Selon l'application ou la fonction actuellement active, le menu de clavier est affiché différemment.

Pour basculer vers le clavier des symboles, sélectionner **Sym**.

Pour basculer vers le clavier des caractères, sélectionner **ABC**.

Saisie de caractères

Pour saisir un caractère, toucher le bouton d'écran correspondant. Le caractère est saisi lorsque vous relâchez la touche.

Toucher et maintenir un bouton d'écran de lettre pour afficher les lettres associées dans un menu contextuel de lettre. Relâcher, puis sélectionner la lettre souhaitée.

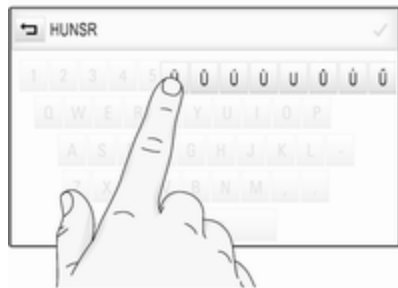

Pour confirmer votre saisie, sélectionner le bouton d'écran de confirmation correspondant.

Fonction de saisie semi-automatique

Si une séquence de caractères est saisie une fois, elle est enregistrée dans le système et peut être rappelée par la fonction de saisie semi-automatique.

Dès qu'un caractère (lettre ou chiffre) est saisi, la fonction de saisie semi-automatique est activée. Chaque caractère supplémentaire saisi est pris en compte dans le processus de correspondance, ce qui réduit la liste des correspondances de saisie semi-automatique.

Sélectionner \checkmark en regard des caractères saisis pour afficher la liste de toutes les correspondances de saisie semi-automatique.

Remarque

Au-dessus du bouton d'écran \checkmark , le nombre d'options disponibles s'affiche. Il change en fonction du nombre de correspondances trouvées.

Sélectionner l'élément de liste correspondante. Le clavier est de nouveau affiché avec l'entrée de liste correspondante affichée dans le champ de saisie.

Modification de texte

Pour placer le curseur, toucher la position correspondante dans le texte. Saisir vos modifications.

En fonction de l'application, sélectionner \times pour supprimer un caractère saisi. Toucher et maintenir \times pour supprimer tous les caractères.

Sélectionner le bouton d'écran de confirmation correspondant pour confirmer une saisie.

Caractères avec majuscules et minuscules

Dans la plupart des cas, seules des lettres majuscules peuvent être saisies.

Si la reconnaissance des caractères mixtes est disponible, le bouton d'écran **Shift** supplémentaire s'affiche.

Pour activer la fonction de majuscules et mettre une lettre en majuscules, sélectionner **Shift**.

La fonction est automatiquement désactivée après la saisie d'une lettre.

Clavier numérique

Si seul un nombre ou un code PIN doit être saisi, un clavier numérique s'affiche. Selon l'application ou la fonction actuellement active, le menu de pavé numérique est affiché différemment.



Pour une description détaillée sur la façon de saisir des caractères et de modifier le texte saisi, voir plus haut.

Favoris

Une gamme d'informations différentes peut être enregistrée en tant que favoris, par ex. :

- stations radio
- pistes musicales
- albums ou artistes
- numéros de téléphone
- destinations et itinéraires
- Points d'intérêt
- saisies de contacts
- réglages de tonalité
- applications de l'écran d'accueil



60 emplacements individuels favoris sont disponibles, avec cinq favoris affichés par ligne.

Ils peuvent être affichés avec une ou trois lignes.

Si un emplacement favori est occupé, le bouton d'écran de favori indique le texte du favori correspondant. Si un emplacement favori est vide, le numéro de position de l'emplacement favori (1 à 60) est indiqué.

Affichage des favoris

La liste des favoris est accessible depuis tous les menus.

Pour afficher une ligne de favoris lorsqu'aucune barre de sélection d'interaction ne figure au bas de l'écran :

Sélectionner .

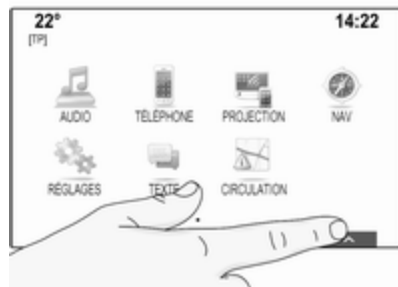

Pour afficher une ligne de favoris lorsqu'une barre de sélection d'interaction est présente à l'écran :

Placer votre doigt sur la barre de sélection d'interaction et le déplacer vers le haut jusqu'à ce qu'une ligne de favoris soit visible.

Remarque

Une pression constante doit être appliquée et le doigt doit être déplacé à vitesse constante.

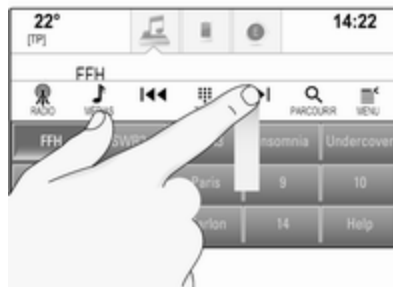

Pour afficher trois lignes de favoris, faire glisser la liste des favoris plus loin vers le haut.

Défilement dans les pages de favoris

La page des favoris est visible en vue sur un ou trois lignes. Pour faire défiler les pages de favoris, placer votre doigt n'importe où sur la page des favoris et le déplacer vers la gauche ou vers la droite.

La page de favoris précédente ou suivante s'affiche.

Remarque

Une pression constante doit être appliquée et le doigt doit être déplacé à vitesse constante.

Lorsque vous atteignez le début ou la fin des pages de favoris, l'ensemble de la liste est rassemblé.

Remarque

Au bas de l'écran, les marques d'indication désignent le nombre de pages de favoris accessibles et la page actuellement affichée. Le nombre de marques d'indication s'adapte à la vue choisie (plus de page en vue une ligne et moins de pages en vue trois lignes).

Enregistrement des favoris

Les favoris peuvent être enregistrés depuis l'écran d'accueil, l'application audio, l'application de navigation ou l'application de téléphone.

Révéler la liste des favoris et faire défiler jusqu'à la page de favoris correspondante.

Toucher et maintenir le bouton d'écran du favori correspondant.

Si un seul élément enregistrable est présent à l'écran, un bip est émis et l'élément est enregistré sur le bouton d'écran correspondant.

Si plusieurs éléments enregistrables sont présents à l'écran, la page des favoris est réduite et le menu précédent est de nouveau affiché. Sélectionner l'élément à enregistrer en tant que favori. Un bip est émis et l'élément est enregistré sur le bouton d'écran correspondant.

Vous trouverez ci-après quelques exemples d'enregistrement de favoris.

Exemple : Station radio

Appuyer à plusieurs reprises sur **RADIO** pour activer la fonction de radio et la gamme d'ondes souhaitée.

Rechercher la station à enregistrer en tant que favori ↵ 34.

Pour enregistrer cette station en tant que favori, révéler la liste des favoris et faire défiler jusqu'à la page de favoris correspondante.

Toucher et maintenir le bouton d'écran du favori correspondant jusqu'à l'émission d'un bip. La station est enregistrée comme favori.

Exemple : Album

Appuyer à plusieurs reprises sur **MEDIA** et sélectionner la source audio souhaitée.

Sélectionner **PARCOURIR** pour activer le menu d'exploration, puis sélectionner **ALBUMS** ↵ 44.

Pour enregistrer l'un des albums en tant que favori, révéler la liste des favoris et faire défiler jusqu'à la page de favoris correspondante.

Toucher et maintenir le bouton d'écran du favori correspondant. La page des favoris est réduite et la liste des albums s'affiche de nouveau.

Sélectionner l'album à enregistrer en tant que favori. L'album sélectionné est enregistré comme favori.

Exemple : Destination

Appuyer sur **HOME** pour afficher l'écran d'accueil, puis sélectionner **NAV**.

Sélectionner **DESTINATION**, sélectionner **DERNIERS** dans la barre de sélection d'interaction, puis toucher la destination désirée dans la liste ↵ 58.

Pour enregistrer l'adresse en tant que favori, faire apparaître la liste des favoris et faire défiler jusqu'à la page de favoris correspondante.

Toucher et maintenir le bouton d'écran du favori correspondant. L'adresse sélectionnée est enregistrée comme favori.

Exemple : Numéro de téléphone

Appuyer sur **HOME** pour afficher l'écran d'accueil, puis sélectionner **TÉLÉPHONE**.

Sélectionner **CLAVIER**, puis saisir le numéro à appeler ↵ 81.

Pour enregistrer ce numéro en tant que favori, révéler la liste des favoris et faire défiler jusqu'à la page de favoris correspondante.

Toucher et maintenir le bouton d'écran du favori correspondant. Le numéro est enregistré comme favori.

Récupération des favoris

Afficher une page des favoris (voir ci-dessus) et faire défiler jusqu'à la page de favoris désirée (si nécessaire).

Remarque

Les favoris non disponibles sont grisés.

Sélectionner le bouton d'écran du favori correspondant. En fonction du type de favori sélectionné, une station radio ou une piste est lue, un appel téléphonique est lancé, un itinéraire est calculé ou une application est démarrée.

Remarque

Le favori actif est surligné.

Utilisation de la commande au volant de droite

Appuyer à plusieurs reprises sur **Δ** et **∇** pour sélectionner le favori audio souhaité.

Autrement, appuyer sur **<** pour afficher le menu du groupe d'instruments pour la sélection de l'application. Sélectionnez **Audio**, puis **Favoris**. Sélectionner le favori souhaité.

Modification des favoris

Sélectionner **RÉGLAGES** sur l'écran d'accueil, **Radio**, puis **Gérer les favoris**. Une vue sur trois lignes de la liste des favoris s'affiche avec les options de modifications indiquées dans la barre de sélection d'interaction.



Attribution d'un nouveau nom aux favoris

Faire défiler jusqu'à la page de favoris correspondante.

Sélectionner le favori à modifier.

Sélectionnez **RENOMMER**.

Un clavier s'ouvre avec le texte du favori actuel affiché dans le champ de saisie ainsi que dans la zone d'aperçu.

Saisir le texte de l'étiquette, puis sélectionner **Enreg..** Vous revenez à la page des favoris.

Sélectionner **^** au bas de l'écran pour révéler la barre de sélection d'interaction, puis sélectionner **TERMINÉ** pour revenir au menu des réglages.

Suppression des favoris

Faire défiler jusqu'à la page de favoris correspondante.

Sélectionner le favori à supprimer.

Sélectionnez **SUPPRIMER**. Le favori et toutes les données associées sont supprimés.

Sélectionner **TERMINÉ** pour revenir au menu Réglages.

Déplacement des favoris

Faire défiler jusqu'à la page de favoris correspondante.

Faire glisser le favori à déplacer jusqu'à sa nouvelle position.

Pour enregistrer un favori à un emplacement au-delà de la page des favoris actuellement visible, le faire glisser jusqu'au symbole < ou > dans la partie supérieure de la page des favoris. Le défilement de la liste commence. Pour arrêter le défilement, revenir dans la zone de page des favoris.

Sélectionner **TERMINÉ** pour confirmer l'action et revenir au menu des réglages.

Définition du nombre de favoris affichés

Appuyez sur **HOME** puis sélectionnez **RÉGLAGES**. Sélectionnez **Radio**, puis **Nombre de favoris affichés**.



Activer le nombre de favoris que vous souhaitez afficher.

Remarque

Si le nombre de favoris enregistrés dépasse le nombre de favoris activés dans le menu des réglages, les favoris enregistrés en supplément ne sont pas supprimés, mais simplement masqués de la vue. Pour les réactiver, il suffit d'augmenter le nombre de favoris visualisables.

Contacts

Deux types de listes de contacts différentes sont accessibles depuis l'Information System :

- les listes de contacts téléchargées depuis les appareils Bluetooth et autres sources externes
- liste des contacts du véhicule

Remarque

Au maximum 1 000 contacts peuvent être enregistrés dans la liste des contacts du véhicule. Les listes de contacts téléchargées ne sont pas limitées.

La liste des contacts affichée lors du premier accès est différente selon l'application active et les périphériques connectés.

Modification de la source

Pour afficher une liste de contacts, appuyer sur **HOME**, activer le téléphone ou une application de navigation, puis sélectionner **CONTACTS** dans la barre de sélection d'interaction.

Sélectionner **Changer liste de contacts** du côté droit de l'écran. Une liste de toutes les sources de contact disponibles s'affiche. La liste de contacts actuellement active est indiquée par le symbole ✓.

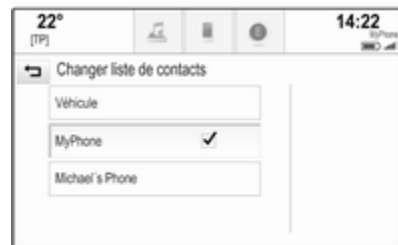

Sélectionner la liste de contacts souhaitée. La liste correspondante s'affiche.

Remarque

Le système mémorise une liste choisie dans une application. Lorsque vous accédez de nouveau à la liste des contacts depuis cette application, la liste précédemment sélectionnée s'affiche à nouveau.

Utilisation de la liste des contacts

Pour afficher une liste de contacts, appuyer sur **HOME**, activer le téléphone ou une application de navigation, puis sélectionner **CONTACTS** dans la barre de sélection d'interaction.

Application Navigation :



Application Téléphone :



Pour afficher la vue de détail des contacts, sélectionner l'une des entrées de la liste.

La vue des détails des contacts peut contenir les éléments suivants :

- prénom et nom
- plusieurs numéros de téléphone
- plusieurs adresses électroniques
- plusieurs adresses (par ex. domicile et bureau)
- dans la liste des contacts du véhicule : entrée de catégorie

- dans la liste des contacts du véhicule : champ de notes
- pour les entrées de points d'intérêt : informations sur les horaires d'ouverture, menu (par ex. restaurant), prix, etc.

Remarque

Les données sont triées en fonction de l'application active, par ex., dans l'application Téléphone, les numéros de téléphone sont affichés en premier.

Sélectionner l'entrée souhaitée.

Ajout de nouveaux contacts

Pour ajouter des informations depuis les menus d'application dans la liste des contacts du véhicule, ouvrir l'application correspondante.

Application Navigation : Sélectionner ou saisir une destination ↗ 58. La vue de détails sur la destination est affichée. Sélectionnez **Enreg.**. Un menu s'affiche.

Application Téléphone : Sélectionnez **DERNIERS**. Sélectionner + en regard du numéro de téléphone à ajouter à la liste des contacts. Un menu s'affiche.



Sélectionner l'une des options.

Créer nouveau contact

Un menu de sélection de la catégorie de données s'affiche.

Sélectionner la catégorie de données correspondante pour les informations à enregistrer, par exemple l'adresse du bureau ou le numéro de téléphone. La vue de détails sur le contact est affichée.

Remarque

Les catégories de données présentées dans le nouveau menu correspondent aux informations que vous souhaitez enregistrer, par ex. si l'information à enregistrer est une adresse, seuls les types d'adresses sont présentés dans la liste.

Remplir l'entrée et sélectionner **Enreg.** pour enregistrer le contact.

Ajouter au contact existant

La liste des contacts du véhicule s'affiche. Sélectionner le contact de votre choix.

La vue des détails sur le contact s'affiche avec les informations à ajouter présentées séparément sur le côté droit de l'écran.

Sélectionner la catégorie de données correspondante pour les informations à enregistrer, par exemple l'adresse du bureau ou le numéro de téléphone.

Si vous choisissez une catégorie de données existante, les informations existantes sont remplacées.

Sélectionner **Enreg.** pour enregistrer la nouvelle information.

Modification de contacts

Pour modifier un contact, ouvrir la liste des contacts du véhicule. Sélectionner le contact désiré dans la liste des contacts du véhicule.

Sélectionner **Éditer contact** du côté droit de l'écran.



La vue de modification est affichée.

Modification des informations

Sélectionner le champ à modifier. En fonction du champ sélectionné, le clavier ou le clavier numérique est affiché.

Saisir vos modifications ↪ 18.

Sélectionner **Enreg.** dans la vue des détails du contact pour enregistrer vos modifications.

Ajout de nouvelles informations

Sélectionner le champ dans lequel vous souhaitez saisir des informations supplémentaires.

Si vous souhaitez créer un nouveau champ pour une catégorie de données déjà existante, par ex. un deuxième numéro de téléphone portable, sélectionner + dans le champ de données correspondant.

Remarque

Le bouton d'écran + est uniquement affiché si l'ajout d'informations supplémentaires est possible pour cette catégorie de données.

En fonction du champ sélectionné, le clavier ou le clavier numérique s'affiche ↪ 18.

Saisir les nouvelles données et sélectionner le bouton d'écran devant le champ de saisie.

Sélectionner **Enreg.** dans la vue des détails du contact pour enregistrer vos modifications.

Suppression de contacts

Suppression d'un seul contact

Pour supprimer un seul contact, ouvrir la liste des contacts du véhicule. Sélectionner le contact désiré dans la liste des contacts du véhicule.

Sélectionner **Éditer contact** du côté droit de l'écran.

Pour supprimer une entrée de contact et toutes les informations associées, sélectionner **Supprimer**. Un message de confirmation s'affiche.

Confirmer le message. La saisie est supprimée.

Effacer l'intégralité de la liste des contacts

Pour effacer l'intégralité de la liste des contacts, ouvrir la liste des contacts du véhicule.

Sélectionner **Changer liste de contacts** du côté droit de l'écran. La liste de toutes les sources de contacts disponibles s'affiche. La liste de contacts actuellement active est indiquée par le symbole ✓.

Sélectionner le bouton d'écran – en regard de **Véhicule**. Un message de confirmation s'affiche.

Confirmer le message pour supprimer la liste.

Tri des listes de contacts

Par défaut, les listes sont classées par ordre alphabétique en fonction du prénom. Si aucun prénom n'est disponible, le nom de famille est utilisé. En l'absence de prénom et de nom, l'un des premiers caractères saisis est utilisé comme critère de tri.

L'ordre de tri peut être modifié si le prénom et le nom sont enregistrés dans deux champs différents.

Pour modifier l'ordre de tri, sélectionnez **Trier**.

Choisir l'ordre de tri souhaité. La liste est retriée en conséquence.

Paramètres de tonalité

Dans le menu des paramètres de tonalité, il est possible de configurer les caractéristiques de tonalité. Vous pouvez accéder au menu à partir de chaque menu principal audio.

Remarque

Un ensemble personnalisé de paramètres de tonalité peut être enregistré en tant que favori. Pour une description détaillée, ↗ 20.

Pour ouvrir le menu Paramètres de tonalité, sélectionner **MENU** dans le menu principal audio correspondant. Sélectionnez **Réglages de tonalité**.

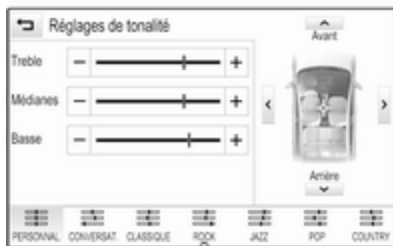

Treble

Utilisez ce paramètre pour améliorer ou atténuer les hautes fréquences des sources audio.

Effectuer le réglage en touchant plusieurs fois – ou +.

Autrement, déplacer le curseur sur la barre des réglages.

Intermédiaireire

Utilisez ce paramètre pour améliorer ou atténuer les fréquences moyennes de la source audio.

Régler les paramètres en touchant plusieurs fois – ou +.

Autrement, déplacer le curseur sur la barre des réglages.

Bass

Utilisez ce paramètre pour améliorer ou atténuer les basses fréquences des sources audio.

Régler les paramètres en touchant plusieurs fois – ou +.

Autrement, déplacer le curseur sur la barre des réglages.

Équilibre gauche/droite et fader

Dans l'illustration située à droite du menu, définir le point du compartiment passager devant recevoir la meilleure qualité de son.

Pour effectuer les réglages, toucher \wedge , \vee , $<$ et $>$.

Pour basculer rapidement entre les haut-parleurs avant et arrière, sélectionner **Avant** ou **Arrière** dans les parties supérieure et inférieure du graphique du véhicule.

Mode égaliseur

Sélectionner l'un des boutons d'écran de la barre de sélection d'interaction pour optimiser la tonalité pour les styles de musique spécifiques.

Sélectionner **PERSONNAL.** si vous souhaitez définir les paramètres de tonalité vous-même.

Paramètres de volume

Volume maximal au démarrage

Appuyer sur **HOME**, puis sélectionner **RÉGLAGES** sur l'écran d'accueil.

Faire défiler la liste et sélectionner **Radio**, puis **Volume max. à la mise en marche**.

Toucher $-$ ou $+$ pour régler le volume souhaité.

Réglage de volume automatique

Appuyez sur **HOME** puis sélectionnez **RÉGLAGES**.

Faire défiler la liste et sélectionner **Radio**, puis **Volume audio**.

Pour ajuster le degré d'adaptation du volume, régler **Volume audio** sur l'une des options disponibles.

Désac. : pas d'amélioration du volume avec l'augmentation de la vitesse du véhicule.

Haut : amélioration maximale du volume avec l'augmentation de la vitesse du véhicule.

Volume des infos trafic

Pour régler le volume des annonces de circulation, définir le volume désiré pendant qu'une annonce de circulation est donnée par le système. Le réglage correspondant est alors enregistré par le système.

Réglages du système

Divers réglages et adaptations pour l'Infotainment System peuvent être réalisés via l'application **RÉGLAGES**.



Date et heure

Appuyez sur **HOME** puis sélectionnez **RÉGLAGES**.

Sélectionnez **Heure et Date**.

Réglage de l'heure

Sélectionner **Régler l'heure** pour accéder au sous-menu correspondant.



Sélectionner **Réglages auto.** au bas de l'écran. Activer **Activé - RDS** ou **Désactivé - manuel**.

Si **Désactivé - manuel** est sélectionné, régler les heures et les minutes en touchant **^** ou **∨**.

Toucher **12-24h** sur le côté droit de l'écran pour sélectionner un mode d'heure.

Si le mode 12 heures est sélectionné, une troisième colonne s'affiche pour le réglage AM ou PM. Sélectionnez l'option souhaitée.

Régler la date

Sélectionner **Régler la date** pour accéder au sous-menu correspondant.

Remarque

Si les informations de date sont fournies automatiquement, ce point de menu n'est pas disponible.

Sélectionner **Réglages auto.** au bas de l'écran. Activer **Activé - RDS** ou **Désactivé - manuel**.

Si **Désactivé - manuel** est sélectionné, régler la date en touchant **^** ou **∨**.

Affichage d'horloge

Sélectionner **Affichage de l'heure** pour accéder au sous-menu correspondant.

Pour arrêter l'affichage de l'horloge numérique dans les menus, sélectionner **Désac..**

Langue

Appuyez sur **HOME** puis sélectionnez **RÉGLAGES**.

Faites défiler la liste et sélectionnez **Langue**.

Remarque

La langue actuellement active est indiquée par le symbole **✓**.

Faire défiler la liste et sélectionner la langue désirée.

Mode Valet

Si le mode Valet est activé, tous les écrans du véhicule sont verrouillés et aucune modification ne peut être réalisée dans le système.

Remarque

Les messages en rapport avec le véhicule et la caméra de vision arrière restent activés.

Verrouillage du système

Appuyez sur **HOME** puis sélectionnez **RÉGLAGES**.

Faites défiler la liste et sélectionnez **Mode de verrouillage**. Un clavier s'affiche.



Entrez un code à quatre chiffres et sélectionnez **Entrer**. Le clavier numérique s'affiche à nouveau.

Pour confirmer la première saisie, taper à nouveau le code à quatre chiffres et sélectionner **Verrouiller**. Le système est verrouillé.

Déverrouillage du système

Mettez l'Infotainment System en fonction. Un clavier s'affiche.

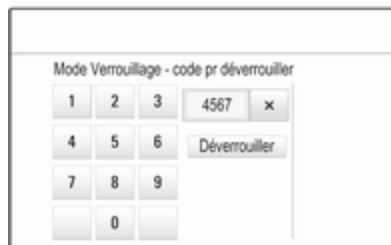

Entrez le code à quatre chiffres correspondant et sélectionnez **Déverrouiller**. Le système est déverrouillé.

Code PIN oublié

Pour réinitialiser la valeur par défaut du code PIN, contactez votre atelier.

Affichage

Appuyez sur **HOME** puis sélectionnez **RÉGLAGES**.

Faites défiler la liste et sélectionnez **Écran**.



Mode

Sélectionnez **Mode** pour accéder au sous-menu correspondant.

En fonction des conditions d'éclairage extérieur, sélectionnez **Jour** ou **Nuit**.

Si vous sélectionnez **Auto**, le système ajuste automatiquement l'écran.

Étalonnage de l'écran tactile

Sélectionnez **Calibrer l'écran tactile** pour accéder au sous-menu correspondant.



Suivre les instructions à l'écran, en touchant les points indiqués. L'écran tactile est étalonné.

Arrêt de l'écran

Sélectionner **Éteindre l'écran** pour désactiver l'affichage.

Pour rallumer l'écran, toucher l'écran tactile ou appuyer sur un bouton du panneau de commande.

Restaurer les paramètres d'usine

Appuyez sur **HOME** puis sélectionnez **RÉGLAGES**.

Faites défiler la liste et sélectionnez **Rétablir réglages usine**.

Restaurer les réglages du véhicule

Sélectionner **Restaurer réglages véhicule** pour restaurer tous les réglages de personnalisation du véhicule. Un message d'avertissement s'affiche.

Sélectionnez **Restaurer**. Les réglages sont rétablis.

Effacer toutes les données privées

Sélectionner **Supprimer toutes données privées** pour supprimer les données suivantes :

- appareils Bluetooth couplés
- répertoires téléphoniques enregistrés
- liste des contacts du véhicule
- listes des destinations
- favoris

Un message d'avertissement s'affiche.

Sélectionnez **Supprimer**. Les données sont supprimées.

Restaurer les réglages de radio

Sélectionner **Restaurer réglages radio** pour réinitialiser les données suivantes :

- réglages de tonalité
- paramètres de volume
- réglages vocaux
- barre d'applications
- sources des contacts

Un message d'avertissement s'affiche.

Sélectionnez **Restaurer**. Les réglages sont rétablis.

Informations relatives au logiciel

Appuyer sur **HOME**, puis sélectionner **RÉGLAGES**.

Faites défiler la liste et sélectionnez **Information logiciel**.



La liste des numéros de version de tous les éléments chargés dans le système s'affiche.

Mise à jour du système

Pour mettre à jour le logiciel de votre système, contacter votre atelier.

Radio

Fonctionnement	34
Recherche de stations	34
Radio Data System (RDS)	36
Digital Audio Broadcasting	37

Fonctionnement

La fonction de radio fait partie de l'application **AUDIO**.



Activation de la fonction de radio

Sélectionner **AUDIO** sur l'écran d'accueil, puis sélectionner **RADIO** dans la barre de sélection d'interaction.

Autrement, appuyer sur **RADIO** sur le panneau de commande.

Choisir la gamme d'ondes

Sélectionner ou appuyer plusieurs fois sur **RADIO** pour basculer entre les différentes bandes de fréquences.

Recherche de stations

Recherche automatique de stations

Appuyer sur « ou » pour lire la station précédente ou suivante.

Recherche manuelle d'émetteurs

Enfoncer et maintenir « ou ». Relâcher le bouton correspondant quand la fréquence souhaitée est presque atteinte.

Syntonisation de station

Sélectionner **TUNE** sur la barre du sélecteur d'interaction. Un clavier s'affiche.



Toucher le champ **Indicat. de fréquence**, puis saisir la fréquence désirée. Confirmez votre saisie.

Listes de stations

Dans les listes de stations, toutes les stations radio disponibles pour choix dans la zone de réception finale sont disponibles pour sélection.

Pour afficher la liste des stations de la gamme d'ondes actuellement active, vous pouvez également :

- Toucher l'écran.
- Sélectionner **PARCOURIR** sur la barre du sélecteur d'interaction.
- Tourner **MENU**.

La liste des stations s'affiche.



Remarque

La station actuellement reçue est mise en surbrillance.

Faire défiler la liste et sélectionner l'élément de liste désiré.

Listes de catégories

De nombreuses stations RDS ⤵ 36 et DAB ⤵ 37 émettent un code PTY qui spécifie le type de programme transmis (par exemple informations). Certaines stations modifient également le code PTY en fonction du contenu en cours de diffusion.

L'Infotainment System enregistre ces stations, triées par types de programme, dans la liste de catégories correspondante.

Remarque

L'élément de liste **Catégories** est uniquement disponible dans les bandes de fréquence FM et DAB.

Sélectionner **MENU** dans la barre de sélection d'interaction pour afficher le menu de bande fréquence correspondant et sélectionner **Catégories**.

Une liste des catégories de types de programmes actuellement disponibles est affichée.

Sélectionnez la catégorie de votre choix. Une liste de stations diffusant un programme du type sélectionné s'affiche.

Sélectionner la station souhaitée.

Mise à jour de la liste des stations

Si les stations enregistrées dans une liste de stations spécifique à la gamme d'ondes ne sont plus reçues, sélectionner **Mettre à jour liste de stations**.

Remarque

Si une liste de stations spécifique à une gamme d'ondes est mise à jour, la liste de catégories correspondante est également mise à jour.

L'option **Mise à jour liste stat.** s'affiche à l'écran jusqu'à la fin de la recherche.

Radio Data System (RDS)

RDS est un service disponible pour les stations FM qui permet de trouver beaucoup plus facilement la station désirée à sa meilleure fréquence de réception.

Avantages du RDS

- Sur l'écran, le nom du programme de la station apparaît à la place de sa fréquence.
- Durant une recherche de stations, l'Infotainment System ne syntonise que des stations RDS.

- L'Infotainment System ne se cale que sur les meilleures fréquences de réception de la station désirée grâce à AF (alternative frequency).
- Selon la station reçue, l'Infotainment System affiche du texte pouvant contenir, par exemple, des informations sur le programme en cours.

Réglages RDS

Pour configurer les options des paramètres RDS, activer la fonction de radio, puis sélectionner la gamme d'ondes FM. Sélectionner **MENU** de la barre de sélection d'interaction pour afficher le menu FM.

**RDS**

Régler **RDS - Activé** ou **RDS - Désactivé**.

Programme d'infos trafic (TP)

Les stations de services d'infos circulation sont des stations RDS diffusant des informations concernant la circulation. Si le service d'annonces relatives à la circulation est activé, la fonction actuellement active est interrompue pendant la durée de l'annonce.

Si le service d'annonces relatives à la circulation est activé, **[TP]** s'affiche sur la ligne supérieure de tous les menus principaux. Si la station actuelle ou le média lu n'est pas une

station de service d'annonces relatives à la circulation, [] est affiché et une recherche de la station de service d'annonces relatives à la circulation disponible suivante débute automatiquement. Dès qu'une station de service d'annonces relatives à la circulation est découverte, [TP] est illuminé. Si aucune station de service d'annonces relatives à la circulation n'est découverte, le message [] reste affiché à l'écran.

Si une annonce relative à la circulation est émise par la station de service d'annonces relatives à la circulation, un message s'affiche.

Pour interrompre l'annonce et revenir à la fonction précédemment activée, ignorer l'alerte.

Régler **Traffic Program (TP) - Activé** ou **Traffic Program (TP) - Désactivé**.

Région

Parfois les stations RDS émettent des programmes différents selon les régions sur des fréquences différentes.

Si la régionalisation est activée, les fréquences alternatives des programmes régionaux identiques sont sélectionnées si nécessaire. Si la régionalisation est désactivée, les fréquences alternatives des stations sont sélectionnées sans prendre en compte les émissions régionales.

Régler **Région - Activé** ou **Région - Désactivé**.

Digital Audio Broadcasting

DAB diffuse des stations radio numériquement.

Avantages de la DAB

- Les stations DAB sont repérées par le nom du programme à la place de la fréquence de diffusion.
- Avec le DAB, plusieurs programmes (services) radio peuvent être diffusés sur un seul ensemble.
- Outre les services audio numériques de grande qualité, le DAB est également capable de diffuser des données relatives aux programmes et une multitude

d'autres services de données, dont des informations sur le voyage et la circulation.

- Tant qu'un récepteur DAB donné peut détecter le signal envoyé par une station de diffusion (même si le signal est très faible), la restitution sonore est assurée.
- En cas de mauvaise réception, le volume est automatiquement réduit pour éviter que des sons désagréables ne soient entendus.

Si le signal DAB est trop faible pour être capté par le récepteur, la réception est totalement interrompue. Ceci peut être évité en activant **Basculer DAB vers DAB** et/ou **Basculer DAB vers FM** dans le menu DAB (voir ci-dessous).

- Les interférences provoquées par des stations sur des fréquences proches (un phénomène typique de la réception AM et FM) n'existent pas en réception DAB.
- Si le signal DAB est réfléchi par des obstacles naturels ou des bâtiments, la qualité de la

réception DAB s'améliore, alors que, dans le même cas, la réception AM ou FM est considérablement altérée.

- Lorsque la réception DAB est activée, le syntoniseur FM de l'Infotainment System reste actif en arrière-plan et recherche en continu les meilleures stations FM en réception. Si la fonction TP ↻ 36 est activée, les annonces de circulation de la station FM offrant la meilleure réception sont diffusées. Désactiver TP si vous ne souhaitez pas que la réception DAB soit interrompue par les annonces relatives à la circulation en FM.

Réglages DAB

Pour configurer les options des paramètres DAB, activer la fonction de radio, puis sélectionner la gamme d'ondes DAB. Sélectionner **MENU** de la barre de sélection d'interaction pour afficher le menu DAB.



Annonces DAB

Outre leurs programmes musicaux, de nombreuses stations DAB émettent également des annonces de diverses catégories. Si vous activez certaines ou l'ensemble des catégories, le service DAB actuellement reçu est interrompu lorsqu'une annonce de ces catégories est émise.

Sélectionner **Annonces DAB** pour afficher la liste des catégories DAB.

Sélectionner les catégories de votre choix. Les catégories sélectionnées sont marquées par **✓**.

Remarque

Les annonces DAB peuvent uniquement être reçues si la gamme d'ondes DAB est activée.

Liaison DAB à DAB

Si cette fonction est activée, l'appareil commute vers le même service (programme) sur un autre ensemble DAB (si disponible) lorsque le signal DAB est trop faible pour être capté par le récepteur.

Régler **Basculer DAB vers DAB - Activé** ou **Basculer DAB vers DAB - Désactivé**.

Liaison DAB à FM

Si cette fonction est activée, l'appareil commute vers une station FM correspondante du service DAB actif (si disponible) lorsque le signal DAB est trop faible pour être capté par le récepteur.

Régler **Basculer DAB vers FM - Activé** ou **Basculer DAB vers FM - Désactivé**.

Gamme L

Si l'option **Bande L** est activée, l'Infotainment System reçoit une gamme de fréquences supplémentaire. Les fréquences de la gamme L englobent la radio terrestre et satellite (1 452 - 1 492 MHz).

Régler **Bande L - Activé** ou **Bande L - Désactivé**.

Intellitext

La fonction **Intellitext** permet la réception d'informations supplémentaires telles que des annonces, des informations générales, financières, sportives, etc.

Sélectionnez l'une des catégories et choisissez un élément spécifique pour afficher des informations détaillées.

Lecteur CD

Remarques générales 40

Fonctionnement 41

Remarques générales

Un lecteur CD pour la lecture des CD audio et des CD MP3/WMA est situé dans la boîte à gants.

Avertissement

Ne placer en aucun cas des DVD ou des CD « singles » d'un diamètre de 8 cm ou encore des CD de forme spéciale dans le lecteur audio.

Aucune étiquette ne peut être apposée sur les CD. Les CD avec étiquette peuvent se coincer dans le lecteur et l'endommager. Il faudra alors remplacer l'appareil.

Information importante relative aux CD audio et MP3/WMA

- Les formats de CD suivants peuvent être utilisés :
CD, CD-R et CD-RW
- Les formats de fichiers suivants peuvent être utilisés :
ISO 9660 Niveau 1, Niveau 2, Romeo, Joliet

Les fichiers MP3 et WMA écrits dans un format autre que ceux énumérés ci-dessus peuvent ne pas être lus correctement, et leurs noms de fichiers et de dossiers peuvent ne pas s'afficher correctement.

- Il se peut que certains CD audio avec protection contre la copie non conforme aux normes CD audio ne soient pas lus correctement ou ne puissent pas être lus.
- Les CD-R ou CD-RW enregistrés sont plus sensibles aux mauvaises manipulations que les CD pré-enregistrés. Veillez à manipuler correctement les CD, en particulier les CD-R et CD-RW enregistrés.
- Il est possible que les CD-R et CD-RW ne soient pas lus correctement ou ne puissent pas être lus.
- Sur les CD mixtes (combinaison audio/données, par exemple MP3), seules les plages audio seront détectées et lues.

- Évitez de laisser des empreintes digitales sur les CD que vous changez.
- Remettre les CD immédiatement dans leur pochette après les avoir retirés du lecteur audio afin de les protéger des dommages et de la poussière.
- De la poussière ou du liquide sur les CD peut salir la lentille du lecteur audio à l'intérieur de l'appareil et provoquer des pannes.
- Protégez vos CD de la chaleur et de la lumière directe du soleil.
- Les restrictions suivantes s'appliquent aux données enregistrées sur un CD MP3/WMA :

Nombre maximal de fichiers/
chansons : 800

Nombre maximal de dossiers en
hiérarchie de profondeur : 8

Les fichiers WMA avec Digital Rights Management (DRM) provenant de magasins de musique en ligne ne peuvent pas être lus.

Les fichiers WMA peuvent être lus sans risque uniquement s'ils ont été créés avec Windows Media Player version 9 ou ultérieure.

Extensions valables pour listes de lecture : .m3u, .pls

Les entrées de la liste de lecture doivent être mentionnées sous forme de chemin d'accès relatif.

Remarque

Ce chapitre traite uniquement de la lecture des fichiers MP3, car le fonctionnement des fichiers MP3 et WMA est identique. Lorsqu'un CD contenant des fichiers WMA est chargé, les menus relatifs au MP3 sont affichés.

Fonctionnement

Lancer une lecture CD

Pousser le CD audio ou MP3, face imprimée vers le haut, dans la fente jusqu'à ce qu'il soit escamoté.

Sélectionner à plusieurs reprises **MÉDIAS** dans la barre de sélection d'interaction ou appuyer sur **MEDIA** sur le panneau de commande pour activer la fonction CD.



Éjection d'un CD

Appuyer sur ▲. Le CD est expulsé de la fente pour CD.

Si le CD n'est pas retiré après éjection, il rentre après quelques secondes.

Boutons de fonctions

Mettre une lecture CD en pause

Sélectionner **II** pour interrompre la lecture. Le bouton d'écran se transforme en **▶**.

Sélectionner **▶** pour reprendre la lecture.

Passage à la plage précédente ou suivante

Sélectionner **◀◀** ou **▶▶** pour lire la piste précédente ou suivante.

Il est également possible de tourner **MENU** pour passer aux pistes précédentes ou suivantes.

Avance ou recul rapides

Toucher et maintenir **◀◀** ou **▶▶** pour reculer ou avancer rapidement.

Autrement, déplacer le curseur sur la barre de temps.

Liste des pistes

Pour afficher la liste des pistes, il est également possible de :

- Toucher l'écran.
- Sélectionner **PARCOURIR** sur la barre du sélecteur d'interaction.
- Tourner **MENU**.

La liste des pistes s'affiche.

Remarque

La piste en cours de lecture est surlignée.

Faire défiler la liste et sélectionner l'élément de liste désiré.

Remarque

Pour une description détaillée de la navigation des CD MP3 ↷ 44.

Ordre de lecture

Sélectionner **MENU** sur la barre de sélection d'interaction pour afficher le menu CD.

Si l'option **Lecture aléatoire** est réglée sur **Activé**, toutes les pistes du CD actif sont lues dans un ordre aléatoire.

Régler **Lecture aléatoire - Activé** ou **Lecture aléatoire - Désactivé**.

Périphériques

Remarques générales	43
Lecture audio	44
Lecture de vidéos	45
Utilisation d'applications smartphone	46
Utilisation des applications	47

Remarques générales

Un port USB pour la connexion des périphériques externes est situé dans la console centrale, derrière le frein de stationnement ou en dessous de l'accoudoir.

Deux ports USB réservés à la charge de périphériques sont situés à l'arrière de la console centrale.

Remarque

Le port USB doit toujours rester propre et sec.

Port USB

Un lecteur MP3, un appareil USB ou un smartphone peuvent être connectés au port USB.

L'Infotainment System peut lire des fichiers de musique et des films contenus dans ces périphériques.

Lorsqu'ils sont branchés au port USB, les appareils mentionnés ci-dessus peuvent fonctionner via les commandes et menus de l'Infotainment System.

Remarque

Tous les périphériques auxiliaires ne sont pas pris en charge par l'Infotainment System. Vérifier la liste de compatibilité sur notre site Internet.

Connexion/déconnexion d'un appareil

Connecter le périphérique USB au port USB.

Remarque

Si un appareil USB non lisible est connecté, un message d'erreur correspondant s'affiche et l'Infotainment System se commute automatiquement vers la fonction précédente.

Pour débrancher le périphérique USB, sélectionner une autre fonction et retirer ensuite le périphérique de stockage USB.

Avertissement

Évitez de déconnecter l'appareil en cours de lecture. Ceci peut endommager l'appareil ou l'Infotainment System.

Bluetooth

Les périphériques qui prennent en charge les profils de musique Bluetooth A2DP et AVRCP peuvent être connectés sans fil à l'Infotainment System. L'Infotainment System peut lire des fichiers de musique contenus dans ces périphériques.

Connexion/déconnexion d'un appareil

Pour une description détaillée de la connexion Bluetooth ↪ 78.

Gestion de périphérique Bluetooth

Pour changer le périphérique Bluetooth connecté, sélectionner **MENU** dans la barre de sélection d'interaction.

Sélectionner **Gérer les appareils Bluetooth** pour afficher la liste des appareils.

Pour une description détaillée ↪ 78.

Formats de fichiers

Seuls les appareils formatés avec les systèmes de fichiers FAT32, NTFS et HFS+ sont pris en charge.

Remarque

Certains fichiers peuvent ne pas être lus correctement. Ceci peut être dû à un format d'enregistrement différent ou à l'état du fichier.

Les fichiers provenant de magasins en ligne et soumis à une Gestion numérique des droits (DRM) ne peuvent pas être lus.

L'Infotainment System peut lire les fichiers audio et vidéo suivants enregistrés sur des périphériques.

Fichiers audio

Les formats de fichiers audio lisibles sont MP3, WMA, AAC, M4A et AIF.

En cas de lecture d'un fichier comportant une étiquette ID3, l'Infotainment System peut afficher des informations telles que le titre et l'artiste de la page.

Fichiers vidéo

Les formats de fichiers vidéo lisibles sont les suivants : .AVI, .MPG, .MP4, .XVID et .WMV.

Les combinaisons audio et vidéo courantes pour les appareils mobiles sont généralement prises en charge.

Lecture audio

Démarrage de la lecture

S'il n'est pas connecté, connectez l'appareil ↪ 43.

Sélectionner plusieurs fois **MÉDIAS** dans la barre de sélection d'interaction ou appuyer sur **MEDIA** sur le panneau de commande pour activer la source média désirée.

Exemple : menu principal USB.



Boutons de fonctions

Mise en pause de la lecture

Sélectionner **II** pour interrompre la lecture.

Sélectionner **►** pour reprendre la lecture.

Passage à la plage précédente ou suivante

Sélectionner **◀◀** ou **▶▶** pour lire la piste précédente ou suivante.

Il est également possible de tourner **MENU** pour passer aux pistes précédentes ou suivantes.

Avance ou recul rapides

Toucher et maintenir **◀◀** ou **▶▶** pour reculer ou avancer rapidement.

Autrement, déplacer le curseur sur la barre de temps (disponible uniquement pour l'USB).

Fonction Parcourir

Pour afficher l'écran de parcours, vous disposez des possibilités suivantes :

- Toucher l'écran.
- Sélectionner **PARCOURIR** sur la barre du sélecteur d'interaction.
- Tourner **MENU**.

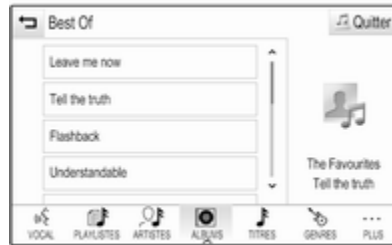

Sélectionner **PLAYLISTES**, **ARTISTES**, **ALBUMS**, **TITRES**, **GENRES** ou **PLUS**. L'option **PLUS** comprend les catégories supplémentaires suivantes : **Vue Dossiers**, **Podcasts**, **Livres audio**, **Vidéos** et **Compositeurs**.

Parcourir les catégories jusqu'à trouver la piste souhaitée. Sélectionnez la plage où démarrer la lecture.

Ordre de lecture

Si l'option **Lecture aléatoire** est activée, les pistes de l'appareil actif sont lues dans un ordre aléatoire.

Remarque

Dans le cadre de la lecture d'un USB, la fonction de lecture aléatoire dépend du mode de filtre sélectionné pour la lecture de la chanson, par ex. album, artiste, genre.

Pour afficher le menu audio correspondant, sélectionner **MENU** dans la barre de sélection d'interaction.

Régler **Lecture aléatoire - Activé** ou **Lecture aléatoire - Désactivé**.

Lecture de vidéos

Lancement d'une lecture vidéo

Connecter l'appareil ⇨ 43.

Sélectionner plusieurs fois **MÉDIAS** dans la barre de sélection d'interaction ou appuyer sur **MEDIA** pour activer la source média désirée.

Sélectionnez **PARCOURIR**, puis **PLUS**. Sélectionner **Vidéos**, puis le fichier film souhaité. La lecture de la vidéo démarre.

Remarque

Les vidéos ne peuvent être lues que si le frein de stationnement est engagé.



Boutons de fonctions

Mise en pause de la lecture

Sélectionner **II** pour interrompre la lecture.

Sélectionner **►** pour reprendre la lecture.

Passer au fichier précédent ou suivant

Sélectionner **◀◀** ou **▶▶** pour lire le fichier film précédent ou suivant.

Il est également possible de tourner **MENU** pour passer aux fichiers vidéo précédents ou suivants.

Avance ou recul rapides

Toucher et maintenir **◀◀** ou **▶▶** pour reculer ou avancer rapidement.

Autrement, déplacer le curseur sur la barre de temps.

Menu Vidéo

Pour afficher le menu Vidéo, sélectionner **MENU** de la barre de sélection d'interaction.

Utilisation d'applications smartphone

Les applications Apple CarPlay™ et Android™ Auto de projection du téléphone affichent des applications sélectionnées de votre smartphone sur l'écran d'info-divertissement et permet leur fonctionnement directement par les commandes d'info-divertissement.

Vérifier avec le fabricant du dispositif si cette fonction est compatible avec votre smartphone et si cette application est disponible dans votre pays.

Préparation du smartphone

Téléphone Android : Télécharger l'application automatique Android sur votre smartphone à partir de Google Play™ Store.

iPhone® : s'assurer que Siri® est activé sur votre smartphone.

Activation de la projection de téléphone dans le menu réglages

Appuyer sur **☰** pour afficher l'écran d'accueil, puis sélectionner **PARAMÈTRES**.

Faire défiler la liste et sélectionner **Apple CarPlay** ou **Android Auto** pour afficher un sous-menu.

S'assurer que l'application correspondante est activée.

Pour afficher une liste des tous les périphériques enregistrés pour cette fonction, sélectionner **Gérer les périphériques**.

Connexion du téléphone mobile

Connecter le smartphone au port USB ↻ 43.

Démarrage de la projection du téléphone

Pour démarrer la fonction de projection du téléphone, appuyer sur , puis sélectionner **PROJECTION**.

Remarque

Si l'application est reconnue par l'Infotainment System, l'icône de l'application peut se changer en **Apple CarPlay** ou **Android Auto**.

Pour démarrer la fonction, vous pouvez alternativement appuyer et maintenir  pendant quelques secondes.

L'écran affiché de projection du smartphone dépend de votre smartphone et de la version du logiciel.

Retour à l'écran d'infodivertissement

Appuyer sur .

Utilisation des applications

Vous pouvez télécharger des applications externes dans l'Infotainment System via l'application **SHOP**.

Enregistrement de l'utilisateur

Au début de l'application BOUTIQUE, un enregistrement de l'utilisateur est requis.

Appuyez sur **HOME** puis sélectionnez **SHOP**.

Suivre les instructions à l'écran :

1. Démarrer le processus d'enregistrement.
2. Saisir votre nom et votre prénom.
3. Choisir votre pays.
4. Accepter les conditions d'utilisation et l'avis de confidentialité.

Remarque

Pour lire les conditions d'utilisation et/ou la notice de confidentialité, afficher le texte à l'écran ou l'envoyer vers votre compte de messagerie électronique.

Lorsque le processus d'enregistrement est terminé, la page principale du magasin d'application s'affiche.

Remarque

Les applications de la boutique d'applications peuvent uniquement être téléchargées si l'Infotainment System est connecté à Internet.

Connexion Internet

Une connexion Internet est nécessaire, que ce soit via le point d'accès Wi-Fi OnStar intégré au véhicule ou via un périphérique, par ex. un smartphone.

Appuyez sur **HOME** puis sélectionnez **RÉGLAGES**. Sélectionner **Wi-Fi** pour afficher le menu Wi-Fi.

Vérifier que le **Wi-Fi** est activé puis sélectionner **Gérer les réseaux Wi-Fi**.

Sélectionner **Ajouter un autre réseau** pour établir une nouvelle connexion. Suivre les instructions à l'écran.

Téléchargement d'une application

Avant que les applications externes puissent être utilisées sur l'Infotainment System, elles doivent être téléchargées.

Appuyez sur **HOME** puis sélectionnez **SHOP**. Choisir l'onglet parcourir pour accéder à toutes les applications disponibles au téléchargement. Sélectionner l'application de votre choix pour afficher sa page principale, puis lancer le processus de téléchargement.

Remarque

Les applications téléchargées sur l'Infotainment System sont également accessibles via l'écran d'accueil.

Démarrage d'une application

Appuyer sur **HOME**, faites défiler les pages de l'écran d'accueil si nécessaire, puis sélectionner l'application téléchargée que vous désirez démarrer.



Remarque

Selon l'application téléchargée, un enregistrement peut être requis au premier démarrage de l'application.

Suppression d'une application

Appuyez sur **HOME** puis sélectionnez **SHOP**.

Pour accéder à toutes les applications téléchargées, choisir l'onglet pour les applications déjà téléchargées. Sélectionner l'application de votre choix pour afficher sa page principale, puis lancer le processus de suppression.

L'application est supprimée de l'Infotainment System.

Réglages

Connexion Internet

Appuyez sur **HOME** puis sélectionnez **SHOP**. Choisir l'onglet des paramètres pour afficher le menu des paramètres, puis sélectionner l'élément de menu des réseaux.

Activer le réseau souhaité.

Info

Pour afficher les informations sur le magasin d'applications, appuyer sur **HOME** puis sélectionner **SHOP**.

Choisir l'onglet des paramètres pour afficher le menu des paramètres, puis sélectionner l'élément de menu d'informations.

Conditions d'utilisation et avis de confidentialité

Pour afficher les conditions d'utilisation ou l'avis de confidentialité, appuyer sur **HOME** puis sélectionner **SHOP**. Choisir l'onglet paramètres. Sélectionnez le point de menu désiré.

Si vous le souhaitez, vous pouvez envoyer des messages texte sur votre compte de messagerie électronique.

Sélectionner **Messagerie électronique** au bas de l'écran. Entrez votre adresse de messagerie électronique et confirmez votre saisie. Le message correspondant est transmis à votre compte de messagerie électronique.

Réinitialisation de l'utilisateur

Pour supprimer toutes les données d'enregistrement saisies, appuyer sur **HOME** puis sélectionner **SHOP**. Choisir l'onglet paramètres pour afficher le menu des paramètres, puis réinitialiser tous les paramètres propres à l'utilisateur.

Navigation

Remarques générales	50
Fonctionnement	51
Saisie de la destination	58
Guidage	65

Remarques générales

Le système de navigation vous guide avec fiabilité jusqu'à votre destination.

La situation actuelle de la circulation est prise en compte dans le calcul de l'itinéraire. À cet effet, l'Infotainment System reçoit des annonces de circulation dans la zone actuelle de réception via le système RDS-TMC.

Le système de navigation ne peut toutefois pas prendre en compte les modifications sans avis préalable du code de la route et les problèmes survenant soudainement (travaux routiers par exemple).

Avertissement

L'utilisation du système de navigation ne dispense pas le conducteur de sa responsabilité d'adopter une attitude adéquate et vigilante dans le trafic. Les règles de circulation applicables doivent toujours être suivies. Si une indication de

navigation contrevient aux règles de circulation, ces dernières sont toujours d'application.

Fonctionnement du système de navigation

La position et le mouvement du véhicule sont détectés par le système de navigation au moyen de capteurs. La distance parcourue est déterminée par le signal du compteur du véhicule, les mouvements de rotation dans les courbes par un capteur gyroscopique. La position est déterminée par les satellites GPS (système de positionnement global).

En comparant les signaux des capteurs avec les cartes numériques, il est possible de déterminer la position avec une précision d'env. 10 mètres.

Le système fonctionne également si la réception GPS est mauvaise. Toutefois, la précision dans la détermination de la position en sera réduite.

Après la saisie de l'adresse de destination ou du point d'intérêt (station-service la plus proche, hôtel, etc.), l'itinéraire est calculé à partir de l'emplacement actuel jusqu'à la destination sélectionnée.

Le guidage d'itinéraire est assuré par indication vocale et par une flèche ainsi qu'à l'aide d'un écran couleur.

Remarque

Système d'informations trafic TMC et guidage dynamique

Le système d'infos trafic TMC reçoit toutes les informations de circulation actuelles émises par les stations de radio TMC. Ces informations sont comprises dans le calcul de l'itinéraire global. L'itinéraire est alors calculé de sorte que les embarras de circulation soient évités selon des critères prédéterminés.

Si un embarras de circulation survient lors d'un guidage en cours, un message demande, selon les préférences, si l'itinéraire doit être modifié ou pas.

Les informations de trafic TMC sont représentées par des symboles sur l'affichage de carte ou sous forme de texte détaillé dans le menu des messages TMC.

Une condition préalable à l'utilisation d'informations de trafic TMC est la réception d'émetteurs TMC dans la région concernée.

Les stations de trafic TMC peuvent être sélectionnées dans le menu de navigation ↗ 51.

Données cartographiques

Toutes les données cartographiques sont enregistrées dans l'Infotainment System. Pour mettre à jour votre logiciel de carte via le port USB, contactez votre atelier.

Fonctionnement

Pour afficher la carte de navigation, appuyer sur **HOME**, puis sélectionner l'icône **NAV**.

Guidage routier non actif



La position actuelle est indiquée par un cercle avec une flèche pointant dans la direction du trajet.

Après un délai d'environ 15 secondes, la barre d'applications et la barre de sélection d'interaction disparaissent et la carte s'affiche en plein écran.



Pour afficher de nouveau le panneau d'applications et la barre de sélection d'interaction, toucher l'écran.

Guidage routier actif

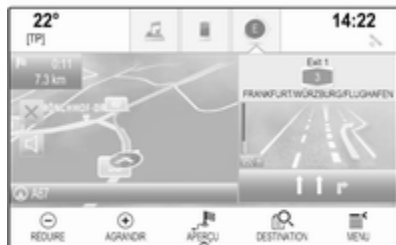

- La vue de carte est affichée.
- L'itinéraire actif est indiqué par une ligne de couleur.
- Le véhicule en déplacement est indiqué par un cercle.
- La manœuvre de virage suivante est indiquée par une flèche sur le côté droit de l'écran.
- Le guidage de voie est fourni sur le côté droit de l'écran.
- L'heure d'arrivée est indiquée au-dessus de la flèche.
- La distance jusqu'à la prochaine manœuvre de virage est indiquée sous la flèche.

Manipulation des cartes

Défilement

Pour faire défiler la carte, placer votre doigt n'importe où sur l'écran et le déplacer vers le haut, le bas, la gauche ou la droite, selon la direction dans laquelle vous souhaitez faire défiler.

La carte est déplacée en conséquence et affiche une nouvelle section.

Pour revenir à l'emplacement actuel, sélectionner **RÉINITIAL.** de la barre de sélection d'interaction.

Centrage

Toucher l'emplacement désiré sur l'écran. La carte est centrée par rapport à ce point.

Un  rouge s'affiche à l'emplacement correspondant et l'adresse est indiquée.



Pour revenir à l'emplacement actuel, sélectionner **RÉINITIAL.** de la barre de sélection d'interaction.

Zoom

Pour faire un zoom avant sur un emplacement de carte sélectionné, sélectionner **AGRANDIR**.

Pour faire un zoom arrière et afficher une zone plus grande autour de l'emplacement choisi, sélectionner **RÉDUIRE**.

Bouton Aperçu

Pendant le guidage d'itinéraire actif, un bouton **APERÇU** est affiché dans la barre de sélection d'interaction.

Pour afficher un aperçu de l'itinéraire actuellement actif sur la carte, sélectionner **APERÇU**.

Le bouton d'écran devient **RÉINITIAL..**

Pour restituer la vue normale, sélectionner **RÉINITIAL..**

Vue de la carte

Mode de visualisation

Sélectionner **MENU** sur la barre du sélecteur d'interaction, puis sélectionner **Vue Carte** pour afficher le sous-menu correspondant.

Sélectionner la vue de carte souhaitée (**Vue 3D**, **Vue Sens de la marche**, **Vers le Nord**).

Remarque

Autrement, vous pouvez sélectionner de manière répétée  dans le panneau d'application pour basculer rapidement entre les différentes visualisations de carte (**Vue 3D**, **Vue Sens de la marche**, **Vers le Nord**).

Informations audio

Si **Info audio - Activé** est activé, les informations sur la station, l'album ou la chanson en cours de lecture sont affichées sur l'écran de carte.

Sélectionner **MENU** sur la barre du sélecteur d'interaction, puis sélectionner **Vue Carte** pour afficher le sous-menu correspondant.

Régler **Info audio - Activé** ou **Info audio - Désactivé**.

Mode d'affichage

Sélectionner **MENU** sur la barre du sélecteur d'interaction, puis sélectionner **Vue Carte** pour afficher le sous-menu correspondant.

Sélectionnez **Mode Jour / Nuit**.

En fonction des conditions d'éclairage extérieur, activer **Jour** ou **Nuit**.

Si vous souhaitez que l'écran soit automatiquement ajusté, activer **Auto**.

Affichage des bâtiments

Sélectionner **MENU** sur la barre du sélecteur d'interaction, puis sélectionner **Vue Carte** pour afficher le sous-menu correspondant.

Les bâtiments peuvent être affichés en 3D ou en vue normale.

Régler **Bâtiments 3D - Activé** ou **Bâtiments 3D - Désactivé**.

Fonction Auto-zoom

Sélectionner **MENU** sur la barre du sélecteur d'interaction, puis sélectionner **Vue Carte** pour afficher le sous-menu correspondant.

Le système peut agrandir la carte en cas de manœuvres spéciales.

Régler **Autozoom - Activé** ou **Autozoom - Désactivé**.

Icônes de points d'intérêt

Sélectionner **MENU** sur la barre du sélecteur d'interaction, puis sélectionner **Afficher icônes "Points d'intérêt"** pour afficher le sous-menu correspondant.

Si la fonction **Icônes Point d'intérêt** est activée, les points d'intérêt aux environs du lieu actuel ou le long de l'itinéraire sont affichés sur la carte.

Régler **Icônes POI - Activé** ou **Icônes POI - Désactivé**.

Si l'option **Icônes Point d'intérêt** est réglé sur **Activé**, activer les catégories de points d'intérêt à afficher.

Sélectionner **Effacer tout** pour désélectionner toutes les catégories.

Informations concernant l'emplacement actuel

Sélectionner **MENU** de la barre de sélection d'interaction pour afficher le menu Navigation.



Sélectionner **Position actuelle** pour afficher le sous-menu correspondant indiquant les détails de l'adresse la plus proche, les coordonnées et les points d'intérêt (↪ 58) autour de l'emplacement actuel.



Adresse la plus proche

Depuis ce sous-menu, vous pouvez enregistrer l'adresse la plus proche dans le système.

Sélectionner **Adr. la + proc.:** pour afficher la vue des détails de destination.

Pour une description détaillée sur les moyens d'enregistrer une adresse

- en tant que ou vers un contact ↪ 24
- en tant que favori ↪ 20

Points d'intérêt

Depuis ce sous-menu, vous pouvez démarrer le guidage d'itinéraire vers l'un des points d'intérêt les plus proches.

Sélectionner le point d'intérêt désiré. La vue de détails sur la destination est affichée.

Sélectionnez **Démarrer**.

Pour une description détaillée sur la façon de saisir une destination ↪ 58.

Gestion des données de navigation

Sélectionner **MENU** de la barre de sélection d'interaction, puis sélectionner **Données personnelles**.

La liste des différents emplacements de stockage des données de l'application de navigation s'affiche.

Liste des contacts

Sélectionner **Contacts** pour afficher le sous-menu correspondant.

Pour supprimer toutes les entrées de la liste de contacts, sélectionner **Supprimer toutes les entrées**. Confirmer le message affiché pour supprimer l'intégralité de la liste de contacts.

Pour afficher le mode d'édition des contacts, sélectionner **Éditer la liste des contacts**.

Pour une description détaillée de la modification de la liste des contacts ↪ 24.

Liste des destinations récentes

Sélectionner **Dernières destinations** pour afficher le sous-menu correspondant.

Pour supprimer toutes les entrées de la liste des destinations récentes, sélectionner **Effacer toutes les dest.**. Confirmer le message affiché pour supprimer l'intégralité de la liste des destinations récentes.

Pour effacer des destinations individuelles, sélectionner **Supprimer destinations indiv.**. La liste des destinations récentes s'affiche. Sélectionner – à côté de la destination correspondante. Confirmer le message affiché pour supprimer la destination.

Points d'intérêt téléchargés

Sélectionner **Mes points d'intérêt** pour afficher le sous-menu correspondant.

Les points d'intérêt téléchargés précédemment dans le système peuvent être supprimés. Les autres points d'intérêt restent dans le système.

Pour supprimer toutes les entrées de la liste de contacts, sélectionner **Supprimer tous Mes POIs**. Confirmer le message affiché pour supprimer l'intégralité de la liste des points d'intérêt.

Pour supprimer uniquement des catégories individuelles, sélectionner **Supprimer catégories individuelles** pour afficher une liste des catégories de points d'intérêt. Sélectionner – à côté de la catégorie correspondante. Confirmer le message affiché pour supprimer la catégorie.

Chargement de données de destination sur un appareil USB

En vue d'une utilisation ultérieure, par exemple dans d'autres véhicules, vous pouvez enregistrer la liste des

contacts du véhicule et les points d'intérêt précédemment téléchargés (voir la section « Création et téléchargement de points d'intérêt définis par l'utilisateur » ci-après) sur un périphérique USB :

Sélectionnez **Télécharger les lieux enregistrés**.

La liste des contacts et les données des points d'intérêt sont enregistrées sur l'appareil USB connecté dans les dossiers « F:\myContacts » ou « F:\myPOIs », où « F:\ » correspond au dossier racine de l'appareil USB.

Remarque

Cette fonction ne peut être réalisée que si un appareil USB doté de l'espace de stockage suffisant est connecté.

Fonction de saisie semi-automatique

Pour effacer la liste des saisies de destinations utilisées par la fonction de saisie automatique, sélectionner

Supprimer la mémoire de saisie.

Téléchargement des données de contacts

Vous pouvez échanger les données de liste de contacts de votre véhicule avec les Infotainment Systems d'autres véhicules :

Pour charger les données sur un périphérique USB, consulter la section **Chargement de données de destination** sur un appareil USB, ci-avant.

Connecter le périphérique USB à l'Infotainment System d'un autre véhicule ↪ 43.

Un message vous invitant à confirmer le téléchargement s'affiche.

Après la confirmation, les données de contacts sont téléchargées dans l'Infotainment System.

Les contacts téléchargés sont alors disponibles pour sélection via le menu **CONTACTS** ↪ 24.

Création et téléchargement de points d'intérêt définis par l'utilisateur (Mes points d'intérêt)

Outre les points d'intérêt prédéfinis déjà enregistrés dans l'Infotainment System, vous pouvez créer des points d'intérêt définis par l'utilisateur répondant à vos exigences personnelles. Une fois créés, de tels points d'intérêt définis par l'utilisateur peuvent être téléchargés sur l'Infotainment System.

Pour chaque point d'intérêt, vous devez définir les coordonnées GPS (valeurs de longitude et latitude) de l'emplacement correspondant et un nom le décrivant.

Après le téléchargement des données de points d'intérêt dans l'Infotainment System, vous trouverez les points d'intérêt correspondants dans les destinations à sélectionner dans le menu **Mes points d'intérêt**. Voir « Saisie des points d'intérêt » dans le chapitre « Saisie de la destination » ↪ 58.

Création d'un fichier texte contenant des données de points d'intérêt

Créer un fichier texte (par ex. avec un logiciel simple de traitement de texte) en lui attribuant un nom arbitraire et l'extension de fichier `.poi`, par ex. « PointsInteretThomas.poi ».

Remarque

Le codage de caractères **UTF-8** (Unicode) doit être sélectionné pour le stockage du fichier texte. Dans le cas contraire, les données de points d'intérêt ne seront pas importées correctement dans le système.



Saisir les données de point d'intérêt dans le fichier texte au format suivant :

Coordonnée de longitude, coordonnée de latitude, « nom du point d'intérêt », « Toute information supplémentaire », « Numéro de téléphone »

Exemple :

7.0350000, 50.6318040, "Michaels Home", "Bonn, Hellweg 6", "02379234567", voir l'illustration ci-avant.

Les coordonnées GPS doivent être exprimées en degrés décimaux et peuvent être extraites, par ex., d'une carte topographique.

Les chaînes d'informations supplémentaires et de numéro de téléphone sont facultatives. Si, par ex., aucune information supplémentaire n'est nécessaire, il convient de saisir "" à la position correspondante.

Exemple :

7.0350000, 50.6318040, "Michaels Home", "", "02379234567".

Le nom du point d'intérêt et la chaîne d'informations supplémentaires ne doivent pas dépasser 60 caractères. La chaîne du numéro de téléphone ne doit pas dépasser 30 caractères.

Les données de point d'intérêt pour chaque adresse de destination doivent être saisies sur une seule ligne, indépendante, voir l'illustration ci-dessus.

Enregistrement des données de points d'intérêt sur un dispositif USB

Dans le répertoire racine d'un dispositif USB : créer un fichier nommé « **myPOIs** », par ex. « F:\myPOIs », où « F:\ » représente le répertoire racine du dispositif USB.

Dans le dossier « myPOIs », enregistrer le fichier de texte avec vos points d'intérêt, par ex. « F:\myPOIs\Point-sInteretThomas.poi ».

Organisation des données de points d'intérêts en plusieurs sous-dossiers

Les fichiers texte peuvent être organisés dans plusieurs sous-dossiers à noms aléatoires (profondeur max. de la structure des sous-dossiers : 2), si cela est souhaité.

Exemples : F:\myPOIs\AnnsPOIs ou F:\myPOIs\MyJourney\London, où F:\ correspond au répertoire racine du dispositif USB.

Remarque

Dans un dossier, seuls des sous-dossiers ou des fichiers de points d'intérêts peuvent être conservés. Un mélange des deux ne permet pas une importation correcte dans le système.

Une fois le téléchargement de données d'un point d'intérêt individuel effectué de cette manière sur l'Infotainment System (voir description de téléchargement, plus loin), le menu **Mes points d'intérêt** affichera une liste de sous-menus pouvant être sélectionnés.

Après la sélection du sous-menu, des sous-menus supplémentaires ou la liste en question des catégories de points d'intérêt importées seront affichés.

Téléchargement de données de point d'intérêt sur l'Infotainment System

Connecter la clé USB avec vos données de points d'intérêt définis par l'utilisateur sur le port USB ↷ 43 de l'Infotainment System.

Un message vous invitant à confirmer le téléchargement s'affiche.

Après la confirmation, les données de points d'intérêt seront téléchargées dans l'Infotainment System.

Les points d'intérêt téléchargés peuvent ensuite être sélectionnés en tant que destination dans le menu **Mes points d'intérêt**. Voir « Saisie d'un point d'intérêt » dans le chapitre « Saisie de la destination » ↷ 58.

Saisie de la destination

L'application Navigation propose différentes options pour définir une destination de guidage d'itinéraire.

Appuyer sur **HOME** puis sélectionner **NAV** pour afficher la carte de navigation.

Sélectionner **DESTINATION** dans la barre de sélection d'interaction puis sélectionner une des différentes options de saisie d'adresse.



Saisie de la destination en une seule fois

Toucher le champ de saisie dans la ligne supérieure du menu. Un clavier s'affiche.

Pour une description détaillée des claviers ↷ 18.

Saisir une adresse ou rechercher un terme et confirmer votre entrée.

Deux listes de destinations possibles sont créées. Pour basculer entre les onglets de la liste, toucher **Adresse** ou **POI** dans la ligne supérieure du menu.

Liste d'adresses :



Liste des points d'intérêt :



Pour une description détaillée des points d'intérêt, se reporter à « Saisie des points d'intérêt » ci-dessous.

Sélectionner l'une des destinations. La vue de détails sur la destination est affichée.



Pour démarrer le guidage routier, sélectionner **Démarrer**.

Écran de saisie d'adresse

Sélectionnez **ADRESSE**. L'écran **Saisie de l'adresse** s'affiche.

Toucher l'un des champs de saisie à côté des entrées de partie d'adresse. Un clavier s'affiche.

Pour une description détaillée des claviers ↷ 18.

Saisir les informations requises sur la destination.

Remarque

L'écran ne doit pas être complètement rempli.

Pour confirmer votre saisie, sélectionner ✓ dans l'angle supérieur droit de l'écran.

Si plusieurs destinations sont possibles du fait des informations saisies, la liste de toutes les destinations correspondantes trouvées s'affiche. Sélectionnez l'adresse souhaitée.

La vue de détails sur la destination est affichée.

Pour démarrer le guidage routier, sélectionner **Démarrer**.

Écran de saisie de carrefour

Sélectionnez **INTERSECTION**.

L'écran **Saisie de l'intersection** s'affiche.

Toucher l'un des champs de saisie à côté des entrées de partie d'adresse. Un clavier s'affiche.

Pour une description détaillée des claviers ↷ 18.

Saisir les informations requises sur la destination.

Pour confirmer votre saisie, sélectionner ✓ dans l'angle supérieur droit de l'écran.

Si plusieurs destinations sont possibles du fait des informations saisies, la liste de toutes les destinations correspondantes trouvées s'affiche. Sélectionnez l'adresse souhaitée.

La vue de détails sur la destination est affichée.

Pour démarrer le guidage routier, sélectionner **Démarrer**.

Saisie des points d'intérêt

Un point d'intérêt (POI) est un lieu spécifique qui peut être un lieu d'intérêt général, par ex. une station-service, une zone de stationnement ou un restaurant.

Les données enregistrées dans le système de navigation contiennent un grand nombre de points d'intérêt prédéfinis, indiqués sur la carte (si l'option est activée, ↷ 51).

Vous pouvez également enregistrer des points d'intérêt individuels dans le système. Consulter la section Création et téléchargement de points d'intérêt définis par l'utilisateur (mes points d'intérêt) dans le chapitre Utilisation ↷ 51. Ces points d'intérêt peuvent être sélectionnés en tant que destinations via la catégorie principale des points d'intérêts **Mes points d'intérêt**.

Pour sélectionner un point d'intérêt en tant que destination pour le guidage d'itinéraire, sélectionner **DESTINATION** de la barre de sélection d'interaction, puis sélectionner **PTS D'INTÉRÊT**. Une liste de sélection de zone de recherche s'affiche.

Définition d'un emplacement de recherche

Sélectionner l'une des options.



Remarque

Les options **POIs le long de l'itinéraire** et **POIs à proximité de la destination** sont uniquement disponibles lorsque le guidage d'itinéraire est actif.

Si **POIs ailleurs** est sélectionné, un clavier s'affiche.

Pour une description détaillée des claviers ↷ 18.

Entrez la position désirée et confirmez votre saisie.

Une liste de catégories de points d'intérêt s'affiche.

Recherche de points d'intérêt via les catégories

Sélectionner l'une des catégories principales dans la liste. Une liste contenant des sous-catégories s'affiche.

Pour afficher tous les points d'intérêt disponibles de la catégorie principale correspondante, sélectionner **Lister tout**. Faire défiler la liste et sélectionner le point d'intérêt désiré.

Pour afficher tous les points d'intérêt d'une sous-catégorie, sélectionner la sous-catégorie correspondante. Faire défiler la liste et sélectionner le point d'intérêt désiré.

La vue de détails sur la destination est affichée.

Pour plus d'informations sur le point d'intérêt sélectionné, toucher **Info** dans l'angle supérieur droit de l'écran.

Pour démarrer le guidage routier, sélectionner **Démarrer**.

Recherche de points d'intérêt par saisie du nom

Pour rechercher un point d'intérêt en particulier, une catégorie ou un emplacement spécifique, sélectionner **Épeler le nom** dans la liste des catégories principales de points d'intérêt ou dans l'une des listes de sous-catégories. Un clavier s'affiche.

Pour une description détaillée des claviers ↵ 18.

Entrez le nom ou la catégorie désirée.

Sélectionner ✓ pour confirmer l'entrée. La vue de détails sur la destination est affichée.

Pour plus d'informations sur le point d'intérêt sélectionné, toucher **Info** dans l'angle supérieur droit de l'écran.

Pour démarrer le guidage routier, sélectionner **Démarrer**.

Liste des destinations récentes

Sélectionnez **RÉCENTS**.

La liste de toutes les destinations saisies récemment s'affiche.



Sélectionner l'une des entrées. La vue de détails sur la destination est affichée.

Pour démarrer le guidage routier, sélectionner **Démarrer**.

Liste des contacts

Sélectionnez **CONTACTS**. La liste des contacts s'affiche.



icône de fonction rapide

Si une seule adresse est enregistrée pour un contact, une icône d'itinéraire rapide s'affiche en regard de l'entrée correspondante dans la liste des contacts.

Sélectionner **ℹ** pour afficher directement la vue des détails de destination.

Pour démarrer le guidage routier, sélectionner **Démarrer**.

Vue de détails du contact

Si plusieurs adresses sont enregistrées pour un contact, sélectionner l'entrée de contact souhaitée. La vue de détails sur le contact est affichée.

Sélectionner l'une des adresses enregistrées pour le contact. La vue de détails sur la destination est affichée.

Pour démarrer le guidage routier, sélectionner **Démarrer**.

Sélection d'une adresse à partir de la carte

Appuyer sur l'emplacement souhaité sur la carte. La carte est centrée par rapport à ce point.

Un  rouge s'affiche à l'emplacement correspondant et l'adresse est indiquée.



Taper sur l'étiquette. La vue de détails sur la destination est affichée.

Pour démarrer le guidage routier, sélectionner **Démarrer**.

Trajets à points de passage

Un point de passage est une destination intermédiaire prise en compte dans le calcul d'un itinéraire vers sa destination finale. Pour créer un voyage avec points de passage, vous pouvez ajouter un ou plusieurs points de passage.

Saisir ou sélectionner la destination finale de votre voyage avec points de passage et lancer le guidage d'itinéraire.

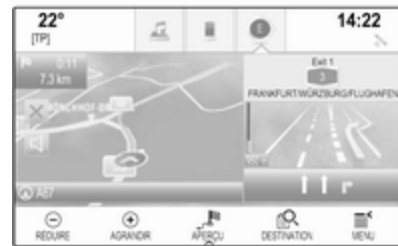

Pendant le guidage d'itinéraire actif, sélectionner **DESTINATION** de la barre de sélection d'interaction sur la vue Carte.

Autrement, toucher le symbole de flèche indiquant votre prochaine manœuvre de virage sur le côté droit de l'écran pour afficher le menu de guidage d'itinéraire. Sélectionner **DESTINATION** de la barre de sélection d'interaction du menu de guidage d'itinéraire.

Entrer ou sélectionner une nouvelle adresse.



Sélectionnez **Démarrer**. Vous êtes invité par un message.



Sélectionnez **Ajouter comme point de passage**. L'itinéraire est recalculé et la nouvelle destination est ajoutée en tant que point de passage sur l'itinéraire actuel.

Le cas échéant, saisir des points de passage supplémentaires comme décrit ci-dessus.



Pour enregistrer la totalité des points de passage de l'itinéraire, sélectionner **Enreg.**.

Le trajet avec points de passage est enregistré dans la liste des contacts du dossier **Voyages enregistrés** et désigné par sa destination finale.

Le trajet avec points de passage enregistré peut être rappelé depuis la liste des contacts.

Pour une description détaillée sur la modification d'un voyage avec points de passage ↪ 65.

Nouvelle destination

Pour définir une nouvelle destination, vous pouvez annuler le guidage d'itinéraire pour la destination en cours, puis saisir une nouvelle destination. Ou vous pouvez saisir directement une nouvelle destination.

Pendant le guidage d'itinéraire actif, sélectionner **DESTINATION** de la barre de sélection d'interaction sur la vue Carte.

Autrement, toucher le symbole de flèche indiquant votre prochaine manœuvre de virage sur le côté droit de l'écran pour afficher le menu de guidage d'itinéraire. Sélectionner **DESTINATION** de la barre de sélection d'interaction du menu de guidage d'itinéraire.

Entrer ou sélectionner une nouvelle adresse.

Sélectionnez **Démarrer**. Vous êtes invité par un message.

Sélectionnez **Définir nouvelle destination**. L'itinéraire est recalculé et la nouvelle destination est définie.

Appel d'une destination

Après avoir saisi une destination et avant de démarrer le guidage d'itinéraire, la vue des détails de la destination s'affiche.

Pour lancer un appel téléphonique vers l'emplacement choisi, sélectionner **Appeler**.

Remarque

Le bouton d'écran **Appeler** est uniquement disponible si un numéro de téléphone est enregistré pour l'emplacement en question.

Enregistrement de destinations

Entrée de contacts

Après avoir saisi une destination et avant de démarrer le guidage d'itinéraire, la vue des détails de la destination s'affiche.

Pour enregistrer la destination correspondante dans la liste des contacts, sélectionner **Enreg.**. Pour une description détaillée sur les moyens d'enregistrer une adresse dans la liste des contacts ↪ 24.

Remarque

Le bouton d'écran **Enreg.** est uniquement disponible si l'adresse n'a pas encore été enregistrée dans le système.

Favori

Les favoris peuvent être enregistrés depuis pratiquement toutes les vues d'écran.

Pour une description détaillée sur la façon d'enregistrer des favoris de destination ↪ 20.

Guidage

Le guidage d'itinéraire est fourni par le système de navigation grâce à des instructions visuelles et des invites vocales (guidage vocal).

Instructions visuelles

Des instructions visuelles sont fournies sur les écrans.

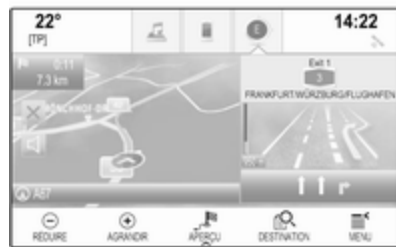

Invites vocales de navigation

Les invites vocales de navigation annoncent les directions à suivre, à l'approche d'une intersection où vous devrez tourner.

Pour activer la fonction des invites vocales et configurer le volume, consulter la section Paramètres de voix de navigation.

Démarrage et annulation du guidage routier

Démarrage du guidage d'itinéraire

Pour démarrer le guidage d'itinéraire vers une nouvelle destination choisie, sélectionner **Démarrer** dans l'affichage des détails de destination.

Pour démarrer directement le guidage d'itinéraire à la dernière destination choisie, sélectionner **MENU** de la barre de sélection d'interaction, puis sélectionner **Reprise guidage**.

Le guidage d'itinéraire à la dernière destination sélectionnée est redémarré.

Annulation du guidage routier

Pour annuler le guidage d'itinéraire, vous pouvez au choix :

- Toucher **X** sur l'écran de cartes de navigation.
- Sélectionner **MENU** de la barre de sélection d'interaction, puis sélectionner **Annuler l'itinéraire**.
- Toucher le symbole de flèche indiquant votre prochaine manœuvre de virage sur le côté

droit de l'écran pour afficher le menu de guidage.

Sélectionner **FIN** sur la barre du sélecteur d'interaction.

Paramètres de voix de navigation

Mode silencieux

Pour couper temporairement le son des annonces vocales de navigation, sélectionner **⏸** sur le côté gauche de l'écran de carte. L'icône change en **⏹**.

Pour réactiver le son du système, sélectionner **⏹** à nouveau.

Invites vocales

Sélectionner **MENU** sur la barre du sélecteur d'interaction, puis sélectionner **Préférences voix de navi** pour afficher le sous-menu correspondant.

Si **Sortie vocale - Activé** est défini, les invites vocales de navigation sont énoncées par le système au cours du guidage d'itinéraire actif.

Régler **Sortie vocale - Activé** ou **Sortie vocale - Désactivé**.

Si **Désac.** est défini, le système ne fournit aucune annonce vocale de navigation.

Annonces vocales pendant un appel téléphonique

Sélectionner **MENU** sur la barre du sélecteur d'interaction, puis sélectionner **Préférences voix de navi** pour afficher le sous-menu correspondant. Sélectionnez **Annonces pendant appels**.

Si la fonction **Activé** est sélectionnée, les invites vocales de navigation sont énoncées au cours d'appels téléphoniques.

Si **Désac.** est sélectionné, aucune annonce vocale n'est énoncée. Si **Bips** est sélectionnée, un bip retentit à place de l'annonce.

Volume

Pour régler le volume des invites vocales, sélectionner **-** ou **+**.

Informations sur les incidents de circulation

Liste de circulation

Pour afficher une liste des incidents de circulation, fermer la position actuelle du véhicule, appuyer sur **HOME** puis sélectionner **CIRCULATION**.

Autrement, sélectionner **MENU** sur la barre du sélecteur d'interaction, puis sélectionner **Trafic** pour afficher le sous-menu correspondant. Sélectionnez **Afficher perturbations à proximité**.

Si le guidage d'itinéraire n'est pas actif, la liste s'affiche de la manière suivante :



Si le guidage d'itinéraire est actif, deux bouton d'écran supplémentaires s'affichent : **Tous** pour une liste affichant tous les incidents de circulation et **Sur l'itinéraire** pour une liste affichant uniquement les incidents de circulation qui concernent votre itinéraire actuel.

Par défaut, la liste est triée par distance par rapport à l'emplacement du véhicule. Pour trier la liste de manière alphabétique, sélectionner **Trier** dans la ligne supérieure de l'écran.

Toucher un des éléments de la liste pour afficher des informations détaillées sur l'incident de circulation correspondant.

Remarque

Si la liste de circulation a été saisie via le bouton d'écran **CIRCULATION** de l'écran d'accueil, toucher ☰ dans l'angle supérieur gauche de l'écran pour entrer dans le menu des réglages de circulation.

Icônes de trafic sur la carte

Si la fonction **Afficher icônes sur carte - Activé** est activée, des icônes d'incident de circulation aux environs de la position courante et le long de l'itinéraire sont affichées sur la carte.

Régler **Afficher icônes sur carte - Activé** ou **Afficher icônes sur carte - Désact.**

Acheminement du trafic

Ce sous-menu contient des paramètres sur les façons dont le système peut gérer les incidents de trafic avant et pendant le guidage d'itinéraire.

Sélectionner **Préférences routage du trafic** pour afficher le sous-menu correspondant.

Si vous souhaitez éviter globalement les zones de trafic ralenti, régler l'option **Éviter trafic ralenti** sur **Activé**.

Sélectionnez **Éviter trafic autom.** ou **Demander avant d'éviter**.

Types d'incidents de trafic

Sélectionner **Évènements de circulation** pour afficher le sous-menu correspondant.

Sélectionner les types d'incidents de trafic à éviter.

Stations TMC

Les stations de radio TMC fournissent des informations sur les conditions de circulation actuelles prises en compte dans le calcul de l'itinéraire.

Remarque

Selon le pays où vous êtes, le service TMC est amélioré par une fonctionnalité PayTMC intégrée à l'Infotainment System.

Sélectionner **Station TMC** pour afficher le sous-menu correspondant.

Le paramètre par défaut est la consultation **Auto** de différentes stations TMC.

Si vous souhaitez observer une station TMC spécifique, sélectionner la station correspondante dans la liste.

Si cette station n'est plus reçue, le système retourne à la fonction **Auto**.

Paramètres d'itinéraire

Sélectionner **MENU** sur la barre du sélecteur d'interaction, puis sélectionner **Préférences d'itinéraire** pour afficher le sous-menu correspondant.

Style d'itinéraire

Pour définir les critères de calcul d'un itinéraire, sélectionner **Style d'itinéraire**.

Sélectionner **Rapide**, **Écologique** ou **Court** dans la liste.

Si la fonction **Écologique** a été sélectionnée, le style d'itinéraire écologique peut être adapté à la charge du véhicule.

Sélectionner **Éditer profil éco** pour afficher le sous-menu correspondant.

Sélectionner à plusieurs reprises **Charge sur le toit** et **Remorque** pour basculer entre les options de charge disponibles. Régler les options en fonction des besoins.

Sélection de route

Sélectionner dans la liste les types de routes à inclure dans le calcul de l'itinéraire.

Modification de l'itinéraire

Pour modifier l'itinéraire durant le guidage d'itinéraire actif, toucher le symbole de flèche indiquant votre prochaine manœuvre de virage sur le côté droit de l'écran.

Le menu de guidage d'itinéraire s'affiche.

Remarque

Le menu de guidage d'itinéraire ne peut être affiché que si le guidage d'itinéraire est actif.

Le menu de guidage d'itinéraire contient des options supplémentaires pour modifier les paramètres d'itinéraire pendant le guidage d'itinéraire actif.

Affichage de la liste des virages

La liste des virages affiche toutes les rues sur l'itinéraire calculé, en commençant depuis le lieu actuel.

Sélectionner **LISTE TRAJET** de la barre de sélection d'interaction du menu de guidage d'itinéraire. La liste des virages est affichée et la manœuvre suivante est énoncée par le système.



Chaque saisie de liste peut afficher les informations suivantes :

- nom de la rue, de l'autoroute ou de l'échangeur
- flèche de direction

- distance jusqu'à la rue suivante sur l'itinéraire
- heure d'arrivée prévue à la rue suivante

Pour afficher toutes les informations disponibles sur un élément de liste précis, sélectionner l'élément de liste correspondant, puis sélectionner **Info** de la ligne supérieure de l'écran.

Exclusion des rues du guidage d'itinéraire

Une fois le guidage d'itinéraire démarré, vous pouvez exclure les rues de l'itinéraire calculé précédemment. L'itinéraire est alors recalculé en contournant les rues exclues.

Sélectionner **ÉVITER** de la barre de sélection d'interaction du menu de guidage d'itinéraire. La liste des virages s'affiche.

Sélectionner la rue, l'autoroute ou l'échangeur à éviter. Vous êtes invité par un message.

Sélectionner l'option de distance souhaitée.

La rue ou l'autoroute correspondante est affichée dans la section **Zones évitées** dans la partie supérieure de la liste des virages, indiquée par un symbole **✓** rouge.

Remarque

La section **Zones évitées** contient également les routes évitées automatiquement par le système en raison d'incidents de circulation.

Pour inclure à nouveau la rue ou l'autoroute dans l'itinéraire, désélectionner l'élément de liste correspondant.

Affichage de la liste des points de passage

Si vous êtes à une étape du trajet, le menu du guidage d'itinéraire comprend des fonctions de menu supplémentaires pour la modification d'étape du trajet.

La liste des points de passage affiche tous les points de passage du voyage calculé avec points de passage, en commençant par le point de passage à venir suivant.

Sélectionner **PTS PASS.** de la barre de sélection d'interaction du menu de guidage d'itinéraire. La liste des points de passage s'affiche.



Chaque saisie de liste peut afficher les informations suivantes :

- nom ou adresse du point de passage
- distance par rapport au point de passage suivant
- heure d'arrivée prévue au point de passage suivant

Modification du voyage avec points de passage

Pour organiser une étape de trajet comme désiré, sélectionner **ÉDITER** dans la barre de sélection d'interaction du menu de guidage d'itinéraire. La liste des points de passage s'affiche.

Pour modifier la position des points de passage dans la liste, sélectionner ▲ et ▼ en regard des points de menu correspondants.

Pour supprimer un point de passage de la liste, sélectionner X.

Sélectionner **Enreg.** dans la partie supérieure de l'écran pour enregistrer les modifications.

Optimisation du voyage avec points de passage

Si plusieurs points de passage ont été ajoutés et que le voyage avec points de passage a été modifié à plusieurs reprises, vous pouvez réorganiser les points de passage dans l'ordre le plus efficace.

Sélectionner **OPTIMISER** de la barre de sélection d'interaction du menu de guidage d'itinéraire.

Attendre la mise à jour de la liste des points de passage.

Sélectionner **Enreg.** dans la partie supérieure de l'écran pour enregistrer les modifications.

Reconnaissance vocale

Informations générales	71
Utilisation	73

Informations générales

Reconnaissance vocale intégrée

La reconnaissance vocale intégrée de l'Infotainment System vous permet d'utiliser différentes fonctions de l'Infotainment System par entrée vocale. Elle détecte les commandes et les suites de chiffres indépendamment de la personne, masculine ou féminine, qui les prononce. Les commandes et les suites de chiffres peuvent être prononcées sans pause entre les mots.

En cas d'opération ou de commande incorrecte, la reconnaissance vocale envoie un message visuel et/ou acoustique et vous invite à entrer à nouveau la commande souhaitée. En outre, la reconnaissance vocale confirme les commandes importantes et vous interroge si nécessaire.

En général, il existe différents moyens d'énoncer des commandes pour réaliser les actions souhaitées.

Remarque

Pour éviter que des conversations à l'intérieur du véhicule ne déclenchent les fonctions du système de façon involontaire, la reconnaissance vocale ne démarre pas tant qu'elle n'a pas été activée.

Remarque

Prise en charge des langues

- Toutes les langues disponibles pour l'affichage du système d'infodivertissement ne sont pas disponibles non plus pour la reconnaissance vocale.
- Si la langue d'affichage actuellement sélectionnée n'est pas prise en charge par la reconnaissance vocale, cette dernière n'est pas disponible.

Dans ce cas, vous devez sélectionner une autre langue d'affichage si vous voulez commander l'Infotainment System par commandes vocales. Pour modifier la langue d'affichage, voir « Langue » dans le chapitre « Réglages du système » ↗ 29.

Saisie d'adresse de destinations à l'étranger

Au cas où vous souhaiteriez entrer l'adresse d'une destination dans un pays étranger par entrée vocale, il vous faut changer la langue de l'affichage de l'affichage d'informations par celle du pays étranger.

Par ex. si l'affichage est actuellement défini sur Français et que vous souhaitez entrer le nom d'une ville située en Angleterre, vous devez modifier la langue d'affichage en Anglais.

Exceptions : Si vous voulez entrer des adresses en Belgique, vous pouvez éventuellement changer la langue d'affichage par le français ou le néerlandais. Pour des adresses en Suisse, vous pouvez éventuellement changer la langue d'affichage par le français, l'allemand ou l'italien.

Pour modifier la langue d'affichage, voir « Langue » dans le chapitre « Réglages du système » ↪ 29.

Ordre d'entrée pour les adresses de destinations

L'ordre dans lequel les parties d'une adresse doivent être entrées avec le système de reconnaissance vocale dépend du pays où se trouve la destination.

- Autriche, Allemagne :
<ville> <rue> <numéro de la rue>
- Belgique, France, Grande-Bretagne :
<numéro de la rue> <rue> <ville>
- Danemark, Italie, Pays-Bas, Pologne, Portugal, Russie, Espagne, Suisse, Turquie :
<rue> <numéro de la rue> <ville>

Configuration de la reconnaissance vocale

Plusieurs réglages et adaptations pour la reconnaissance vocale intégrée de l'Infotainment System peuvent être effectués.

Appuyer sur **HOME**, puis sélectionner l'icône **RÉGLAGES**.

Sélectionner l'élément **Vocal** pour accéder au sous-menu correspondant.



Seuil de fiabilité

En fonction de l'option sélectionnée dans le sous-menu correspondant, la reconnaissance vocale semble plus ou moins « confiante » dans la bonne compréhension de vos commandes.

Confirmer fréquemment : si cette option est sélectionnée, le système vous demande assez souvent de confirmer vos commandes. De ce fait, le système effectue l'action adéquate dans la plupart des cas.

Confirmer moins fréquemment : si cette option est sélectionnée, le système vous demande moins souvent de confirmer vos entrées vocales. De ce fait, le système peut

parfois mal interpréter vos commandes et ne pas effectuer la bonne action.

Remarque

Lors du démarrage de la reconnaissance vocale, il peut être intéressant d'utiliser le réglage **Confirmer fréquemment**. À mesure que vous gagnerez en expérience, c'est-à-dire lorsque vous aurez appris à prononcer vos commandes d'une manière bien comprise par la reconnaissance vocale, il peut être intéressant d'utiliser le réglage **Confirmer moins fréquemment**.

Longueur d'invite

La longueur et le niveau de détails des questions et déclarations que la reconnaissance vocale énonce peuvent être ajustées dans le sous-menu correspondant.

Vitesse confirmation vocale

La vitesse à laquelle la reconnaissance vocale pose des questions ou énonce des déclarations peut être ajustée dans le sous-menu correspondant.

Si l'option **Moyen** est sélectionnée, le rythme d'énonciation du système correspond à la voix naturelle.

Remarque

Lors du démarrage de la reconnaissance vocale, il peut être intéressant d'utiliser le réglage **Long**. À mesure que vous gagnerez en expérience, il peut être intéressant d'utiliser le réglage **Court**.

Afficher des suggestions « Que puis-je dire »

Selon que vous voulez afficher des commandes vocales à l'écran, mettre **Afficher les suggestions « Que puis-je dire »** sur **Activé** ou **Désac.**

Application d'intercommunication vocale

L'application d'intercommunication vocale de l'Infotainment System permet d'accéder aux commandes de reconnaissance vocale de votre smartphone.

La disponibilité de cette fonction dépend de votre smartphone. Pour plus d'informations sur la compatibilité, consulter notre site Internet.

Utilisation

Reconnaissance vocale intégrée

Activation de la reconnaissance vocale

Remarque

La reconnaissance vocale n'est possible que pendant un appel téléphonique actif.

Activation via la touche ☞ au volant

Appuyer sur ☞ au volant.

Le système audio est mis en sourdine, un message de sortie vocal vous invite à prononcer une commande et des menus d'aide avec les commandes les plus importantes actuellement disponibles s'affichent dans l'affichage d'informations ou dans le centre d'informations du conducteur.

Dès que la reconnaissance vocale est prête pour une entrée vocale, un signal sonore retentit. Le symbole de reconnaissance vocale dans l'angle supérieur gauche du menu d'aide passe de blanc à rouge.

Vous pouvez maintenant énoncer une commande vocale pour initier une fonction du système (par exemple en écoutant une station radio pré-réglée).

Activation via le bouton d'écran VOCAL de l'écran central



Sélectionner **VOCAL** de la barre de sélection d'interaction d'un menu principal de l'écran central.

Le système audio est mis en sourdine, un message de sortie vocal vous invite à prononcer une commande et un menu d'aide avec les commandes les plus importantes actuellement disponibles s'affiche sur l'écran central.

Dès que la reconnaissance vocale est prête pour une entrée vocale, un signal sonore retentit. Le symbole de reconnaissance vocale sur le côté droit du menu d'aide passe de noir à rouge.

Vous pouvez désormais énoncer une commande vocale ; voir la description ci-dessus.

Réglage du volume des invites vocales

Appuyer sur  ou  sur le volant vers le haut (augmenter le volume) ou vers le bas (réduire le volume).

Interruption d'une invite vocale

En tant qu'utilisateur expérimenté, vous pouvez interrompre une invite vocale en appuyant sur  au volant.

A bip est immédiatement émis ; le symbole de reconnaissance vocale passe au rouge et une commande peut être prononcée sans attendre.

Annulation d'une séquence de dialogue

Il existe plusieurs moyens d'annuler une séquence de dialogue et de désactiver la reconnaissance vocale :

- Dites « **Annuler** » ou « **Quitter** ».
- Appuyer sur  au volant.
- Si la session de reconnaissance vocale a été démarrée via le bouton d'écran **VOCAL** de l'écran central, vous disposez des options suivantes :

- Appuyer sur **HOME** sur le panneau de commande.
- Sélectionner  ou **Quitter** dans le menu Aide.

Dans les situations suivantes, une séquence de dialogue est automatiquement annulée :

- Si aucune commande n'est prononcée pendant un certain temps (par défaut, il y a trois invitations à prononcer une commande).
- Si des commandes ne sont pas reconnues par le système (par défaut, il y a trois invitations à prononcer une commande correcte).

Fonctionnement via les commandes vocales

La reconnaissance vocale peut comprendre soit des commandes prononcées de manière naturelle sous forme de phrase, soit des commandes directes précisant l'application et l'action.

Pour de meilleurs résultats :

- Écoutez l'invite vocale et attendez le signal sonore avant de dire une commande ou de répondre.
- Dire « Aide » ou lire les exemples de commande à l'écran.
- Pour interrompre l'invite vocale, appuyer à nouveau sur ⓧ .
- Attendez le signal sonore, puis dites la commande naturellement, ni trop vite, ni trop lentement. Utilisez des commandes courts et directes.

Généralement, les commandes peuvent être dites en une seule commande. Par exemple, « Appeler David Smith au travail », « Lire » suivi du nom de l'artiste ou de la chanson, « Aller à » suivi du nom de la bande radio et de la fréquence/station, ou « Trouver l'adresse » suivi de l'adresse, par exemple « 123 rue principale, Londres ».

En cas de commandes complexes ou d'informations manquantes, le système entame une séquence de dialogue.

Lorsque vous recherchez un « Point d'intérêt », seules les chaînes principales peuvent être sélectionnées par nom. Les chaînes sont des établissements ayant au moins 20 emplacements. Pour d'autres points d'intérêt, dire le nom d'une catégorie, par ex. « Restaurants », « Centres commerciaux » ou « Hôpitaux ».

Si vous dites « Téléphone » ou « Commandes du téléphone », le système comprend qu'un appel téléphonique est demandé et répond par des questions correspondantes, jusqu'à ce que suffisamment de renseignements soient réunis. Si le numéro de téléphone a été enregistré avec un nom et un lieu, la commande directe doit inclure les deux, par exemple « Appeler David Smith au travail ».

Sélection des éléments d'une liste

Lorsqu'une liste est affichée, une invite vocale demande de confirmer ou de sélectionner un élément de cette liste. Un élément d'une liste peut être sélectionné manuellement, ou en disant le numéro de ligne de l'élément.

La liste sur un écran de reconnaissance vocale fonctionne de la même manière qu'une liste sur d'autres écrans. Le défilement manuel de la liste sur un écran pendant une session de reconnaissance vocale interrompt l'événement de reconnaissance vocale en cours et lit une invite du type « Faire votre sélection dans la liste à l'aide des commandes manuelles, appuyer sur le bouton de retour de la façade ou appuyer sur le bouton d'écran de retour pour réessayer ».

Si aucune sélection manuelle n'est effectuée dans les 15 secondes, la session de reconnaissance vocale se termine, vous êtes invité par un message et l'écran précédent est réaffiché.

La commande « Retour »

Pour retourner au menu précédent, vous avez le choix entre : dire « Retour », appuyer sur \blacktriangleleft **BACK** sur le panneau de commande ou appuyer sur \blacktriangleleft .

La commande « Aide »

Après avoir dit « **Aide** », l'invite d'aide de l'écran actuel est énoncée à voix haute. De plus, l'invite est affichée à l'écran.

En fonction de la façon dont la reconnaissance vocale a été démarrée, l'invite d'aide est soit affichée sur le Centre d'informations du conducteur ou sur l'écran central.



Pour interrompre l'invite d'aide, appuyer sur . Un signal sonore retentit. Vous pouvez dire une commande.

Application d'intercommunication vocale**Activation de la reconnaissance vocale**

Appuyer et maintenir  sur le volant jusqu'à ce que l'icône de reconnaissance vocale s'affiche sur centre d'informations du conducteur.

De plus, un message dans le centre d'informations du conducteur vous informe lorsque l'application de passage vocal est prête à être utilisée.

Réglage du volume des invites vocales

Tourner  sur le panneau de commande ou appuyer sur  ou  sur le volant vers le haut (augmenter le volume) ou vers le bas (baisser le volume).

Désactivation de la reconnaissance vocale

Appuyer sur  au volant. La session de reconnaissance vocale est terminée.

Téléphone

Remarques générales	77
Connexion Bluetooth	78
Appel d'urgence	80
Fonctionnement	81
Textos	84
Téléphones mobiles et équipement radio C.B.	87

Remarques générales

Le portail de téléphone vous offre la possibilité d'avoir des conversations téléphoniques via un micro et des haut-parleurs dans le véhicule, ainsi que d'utiliser les fonctions les plus importantes de votre téléphone mobile par l'intermédiaire de l'Infotainment System du véhicule. Pour utiliser le portail Téléphone, le téléphone portable doit être connecté à l'Infotainment System via Bluetooth.

Toutes les fonctions du téléphone ne sont pas acceptées par tous les téléphones portables. Les fonctions téléphoniques utilisables dépendent du téléphone portable correspondant et du fournisseur de services. Vous trouverez davantage d'informations sur le sujet dans les instructions d'utilisation de votre téléphone portable ; vous pouvez également vous renseigner auprès de votre fournisseur de services.

Remarques importantes concernant l'utilisation et la sécurité routière

Attention

Les téléphones mobiles ont un effet sur votre environnement. C'est pourquoi des directives et règlements de sécurité ont été édictés. Vous devriez être familiarisé avec les directives applicables avant d'utiliser le téléphone.

Attention

L'utilisation de la fonction mains libres en roulant peut être dangereuse car votre concentration est réduite quand vous êtes au téléphone. Parquez votre véhicule avant d'utiliser la fonction mains libres. Suivez les réglementations du pays dans lequel vous vous trouvez à présent.

N'oubliez pas respecter les réglementations spéciales s'appliquant dans des zones particulières et

éteignez toujours votre téléphone mobile si son utilisation est interdite, si le téléphone mobile provoque des interférences ou si une situation dangereuse peut survenir.

Bluetooth

Le portail de téléphone est certifié par le Groupe d'intérêt spécial (SIG) Bluetooth.

Des informations complémentaires sur les spécifications sont disponibles sur Internet à l'adresse <http://www.bluetooth.com>.

Connexion Bluetooth

Bluetooth est une norme radio de connexion sans fil utilisée par exemple par les téléphones mobiles ou d'autres appareils.

Pour pouvoir configurer une connexion Bluetooth au Infotainment System, la fonction Bluetooth du périphérique Bluetooth doit être activée. Pour de plus amples informations, merci de consulter les instructions d'utilisation de l'appareil Bluetooth.

Le couplage (échange de code PIN entre l'appareil Bluetooth et l'Infotainment System) et la connexion des appareils Bluetooth à l'Infotainment System peuvent être exécutés via le menu des réglages Bluetooth.

Menu des réglages Bluetooth

Appuyer sur **HOME**, puis sélectionner l'icône **RÉGLAGES**.

Sélectionner **Bluetooth** pour afficher le sous-menu correspondant.

Couplage d'un appareil

Remarque

- Jusqu'à cinq appareils peuvent être couplés au système.
- Un seul appareil couplé à la fois peut être connecté à l'Infotainment System.
- Le couplage est normalement uniquement besoin d'être effectué une seule fois, à moins que l'appareil soit supprimé de la liste des appareils couplés. Si l'appa-

reil a déjà été connecté, l'Infotainment System établit automatiquement une connexion.

- L'utilisation du Bluetooth décharge considérablement la batterie du dispositif. Par conséquent, connecter le périphérique au port USB pour le charger.

Couplage via l'application Réglages

1. Appuyer sur **HOME**, puis sélectionner l'icône **RÉGLAGES**.
Sélectionner **Bluetooth** pour afficher le sous-menu correspondant.
2. Sélectionnez **Jumeler appareil**.
Vous pouvez également sélectionner **Gestion des appareils** pour afficher la liste des appareils, puis sélectionner **Jumeler appareil**.
3. Un message s'affiche sur l'Infotainment System pour indiquer le nom et le code PIN de l'Infotainment System.
4. Démarrer la recherche Bluetooth sur l'appareil Bluetooth à coupler.

5. Confirmer la procédure de couplage :

- Si le protocole SSP (couplage simplifié) est pris en charge :

Comparer le code PIN (si exigé) et confirmer les messages de l'Infotainment System et de l'appareil Bluetooth.

- Si le protocole SSP (couplage simplifié) n'est pas pris en charge :

Le cas échéant, sélectionner **Définir PIN** pour modifier le code PIN de l'Infotainment System. Un clavier s'affiche. Saisir le nouveau code PIN et confirmer votre saisie.

Entrer le code PIN de l'Infotainment System sur l'appareil Bluetooth et confirmer votre saisie.

6. L'Infotainment System et l'appareil sont couplés et la liste des appareils s'affiche.

Remarque

Si la connexion Bluetooth échoue, un message d'échec s'affiche à l'écran de l'Infotainment System.

7. S'ils sont disponibles sur l'appareil Bluetooth, le répertoire téléphonique et les listes d'appels sont téléchargés sur l'Infotainment System. Le cas échéant, confirmer les messages respectifs sur votre smartphone.

Remarque

Pour que les contacts soient lus par l'Infotainment System, ils doivent être stockés dans la mémoire du téléphone portable.

Si cette fonction n'est pas prise en charge par l'appareil Bluetooth, le message correspondant s'affiche sur l'Infotainment System.

Couplage via l'application Téléphone

1. Appuyer sur **HOME**, puis sélectionner l'icône **TÉLÉPHONE**.
2. Sélectionnez **Jumeler appareil**.

3. Poursuivre avec l'étape 3 de la section Couplage via l'application Réglages (voir ci-avant).

4. Si l'appareil a été correctement couplé, le menu du téléphone est affiché.

Remarque

Si la connexion Bluetooth échoue, un message d'échec s'affiche à l'écran de l'Infotainment System.

Connexion d'un appareil couplé

1. Appuyer sur **HOME**, puis sélectionner l'icône **RÉGLAGES**. Sélectionner **Bluetooth** pour afficher le sous-menu correspondant.
2. Sélectionner **Gestion des appareils** pour afficher la liste des appareils.
3. Sélectionnez l'appareil Bluetooth à connecter.
4. L'appareil est connecté et affiché dans le champ **Connecté** de la liste des appareils.

Déconnexion d'un appareil

1. Appuyer sur **HOME**, puis sélectionner l'icône **RÉGLAGES**.
Sélectionner **Bluetooth** pour afficher le sous-menu correspondant.
2. Sélectionner **Gestion des appareils** pour afficher la liste des appareils.
3. Sélectionnez **X** en regard de l'appareil Bluetooth actuellement connecté. Vous êtes invité par un message.
4. Sélectionner **Oui** pour débrancher l'appareil.

Suppression d'un appareil

1. Appuyer sur **HOME**, puis sélectionner l'icône **RÉGLAGES**.
Sélectionner **Bluetooth** pour afficher le sous-menu correspondant.
2. Sélectionner **Gestion des appareils** pour afficher la liste des appareils.

3. Sélectionner – en regard de l'appareil Bluetooth à supprimer. Vous êtes invité par un message.
4. Sélectionner **Oui** pour supprimer l'appareil.

Appel d'urgence

⚠ Attention

L'établissement de la connexion ne peut pas être garanti dans toutes les situations. Pour cette raison, vous ne devez pas compter exclusivement sur un téléphone mobile pour une communication d'une importance capitale (par exemple une urgence médicale).

Sur certains réseaux, il peut être nécessaire d'insérer correctement une carte SIM valable dans le téléphone mobile.

⚠ Attention

Gardez à l'esprit que vous pouvez effectuer et recevoir des appels avec le téléphone mobile si la zone couverte bénéficie d'un signal suffisamment fort. Dans certains cas, il n'est pas possible d'effectuer des appels d'urgence sur tous les réseaux de téléphonie mobile ; il peut arriver qu'ils ne puissent pas être effectués quand certaines fonctions du réseau et/ou du téléphone sont activées. Votre opérateur local de téléphonie pourra vous renseigner.

Le numéro d'appel d'urgence peut être différent selon la région et le pays. Prière de vous informer au préalable sur le numéro d'appel d'urgence à utiliser dans la région traversée.

Composition d'un numéro d'appel

Composez le numéro d'appel d'urgence (p. ex. **112**).

La connexion téléphonique au centre d'appel d'urgence est établie.

Répondez aux questions du personnel de service à propos de l'urgence.

⚠ Attention

Ne mettez pas fin à la conversation tant que le centre de secours ne vous l'a pas demandé.

Fonctionnement

Une fois qu'une connexion a été établie via Bluetooth entre votre téléphone mobile et l'Infotainment System, vous pouvez utiliser la plupart des fonctions de votre téléphone mobile via l'Infotainment System.

Remarque

Tous les téléphones mobiles ne sont pas compatibles avec toutes les fonctions du portail de téléphone. Par conséquent, des différences avec la gamme des fonctions décrites ci-dessous est possible.

Application Téléphone

Appuyer sur **HOME**, puis sélectionner l'icône **TÉLÉPHONE** (avec symbole de téléphone) pour afficher le menu correspondant.

Le portail Téléphone contient différentes vues accessibles par les onglets. Sélectionner l'onglet souhaité.

Remarque

Le menu principal du téléphone est uniquement disponible si un téléphone portable est connecté à l'Infotainment System par Bluetooth. Pour une description détaillée ↪ 78.

Faire un appel téléphonique

Clavier numérique

Appuyer sur **HOME** et sélectionner l'icône **TÉLÉPHONE** pour afficher le menu correspondant.

Le cas échéant, sélectionner **CLAVIER** de la barre de sélection d'interaction. Le clavier s'affiche.



Saisissez le numéro souhaité, puis sélectionnez **Appeler**. Le numéro est composé.

Pour composer un numéro rapide, saisir le numéro puis toucher et maintenir l'appui sur le dernier chiffre. Le numéro est composé.

Contacts

Appuyer sur **HOME** et sélectionner l'icône **TÉLÉPHONE** pour afficher le menu correspondant.

Le cas échéant, sélectionner **CONTACTS** de la barre de sélection d'interaction. La liste des contacts s'affiche.



Pour une description détaillée de la liste des contacts ↷ 24.

Faire défiler jusqu'à l'entrée de contacts souhaitée.

icône de fonction rapide

Si un seul numéro est enregistré pour un contact, une icône de composition rapide s'affiche en regard de l'entrée correspondante dans la liste des contacts.

Sélectionner  pour lancer directement l'appel.

Vue de détails du contact

Si plusieurs numéros sont enregistrés pour un contact, sélectionner le contact correspondant.

La vue de détails sur le contact est affichée.

Sélectionner l'un des numéros de téléphone enregistrés pour le contact. Le numéro est composé.

Listes d'appels

Appuyer sur **HOME** et sélectionner l'icône **TÉLÉPHONE** pour afficher le menu correspondant.

Le cas échéant, sélectionner **DERNIERS** de la barre de sélection d'interaction. La liste des appels récents s'affiche.



Remarque

Les appels manqués sont surlignés en rouge dans la liste des appels récents et indiqués par  en regard de l'icône de téléphone de la barre d'applications.

Sélectionner l'un des numéros de téléphone enregistrés dans la liste des appels récents. Le numéro est composé.

Favoris

Révéler la page des favoris.

Le cas échéant, faire défiler les pages.

Sélectionner le bouton d'écran du favori souhaité.

Pour une description détaillée ↷ 20.

Appel téléphonique arrivant

Répondre à un appel téléphonique

Si une source radio ou multimédia est activée lorsqu'un appel arrive, la source audio est mise en sourdine et le reste jusqu'à la fin de l'appel.

Un message indiquant le nom ou le numéro de l'appelant s'affiche au bas de l'écran.



Pour répondre à l'appel, sélectionnez **Répondre** dans le message.

Refuser un appel téléphonique

Pour rejeter l'appel, sélectionnez **Ignorer** dans le message.

Modification de la sonnerie

Appuyer sur **HOME**, puis sélectionner l'icône **RÉGLAGES**.

Sélectionner **Bluetooth** pour afficher le sous-menu correspondant, puis sélectionner **Sonneries**. La liste de tous les téléphones couplés à l'Information System s'affiche.

Sélectionner le téléphone de votre choix. La liste de toutes les sonneries disponibles pour le téléphone correspondant s'affiche.

Sélectionner la sonnerie souhaitée.

Fonctions disponibles pendant la conversation

Pendant un appel, la vue d'appel s'affiche.

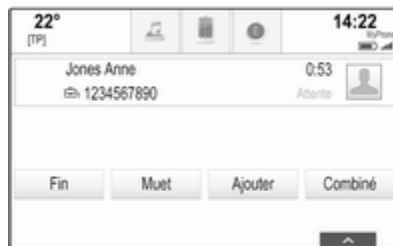

Terminer un appel téléphonique

Sélectionner **Fin** pour mettre fin à l'appel.

Désactivation du microphone

Sélectionner **Muet** pour désactiver temporairement le microphone.

Le bouton d'écran devient **Son**.

Pour réactiver le microphone, sélectionner **Son**.

Désactivation de la fonction mains libres

Pour poursuivre la conversation sur votre téléphone mobile, sélectionnez **Combiné**.

Le bouton d'écran devient **Mains-libres**.

Pour réactiver la fonction mains-libres, sélectionner **Mains-libres**.

Second appel téléphonique

Lancer un deuxième appel téléphonique

Pour passer un deuxième appel téléphonique, sélectionner **Ajouter** dans la vue d'appel. Le menu du téléphone s'affiche.

Initier un deuxième appel téléphonique. Pour une description détaillée, voir ci-avant.

Pour annuler l'initiation du deuxième appel et revenir à la vue d'appel, sélectionner **Appel actuel**.

Les deux appels sont affichés dans la vue en ligne.



Second appel téléphonique arrivant

Un message indiquant le nom ou le numéro de l'appelant s'affiche dans la vue d'appel.

Sélectionner **Répondre** ou **Ignorer** dans le message.

Fin des appels téléphoniques

Pour terminer les deux appels, sélectionner **Fin** au bas de l'écran.

Pour terminer uniquement l'un des appels, sélectionner  en regard de l'appel.

Conférence téléphonique

Sélectionner  pour fusionner les deux appels. Les deux appels deviennent actifs.

Le bouton d'écran  devient .

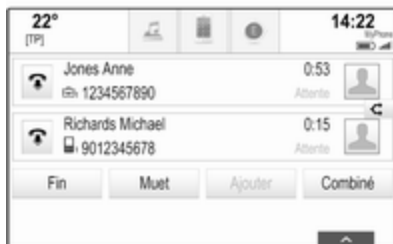

Pour défusionner les appels, sélectionner .

Téléphones

Sélectionner **TÉLÉPHONES** de la barre de sélection d'interaction pour afficher la liste des périphériques.



Pour une description détaillée  78.

Textos

L'application **TEXTE** permet de recevoir des messages texte et d'y répondre via l'Infotainment System.

Remarque

Si le véhicule roule à plus de 8 km/h, certaines fonctions de l'application de texte peuvent ne pas être disponibles.

Préconditions

Les conditions préalables suivantes doivent être réunies pour pouvoir utiliser l'application **TEXTE**:

- La fonction Bluetooth du téléphone correspondant doit être activée (voir les instructions d'utilisation de l'appareil).
- Selon le téléphone utilisé, il peut être nécessaire de régler l'appareil sur « visible » (voir les instructions d'utilisation de l'appareil).
- Selon le téléphone, il peut être nécessaire de permettre l'accès manuellement à la fonction de textos sur le téléphone (voir les instructions d'utilisation du dispositif).
- Le téléphone respectif doit être apparié et connecté à l'Infotainment System. Pour une description détaillée ↗ 78.
- Le téléphone correspondant doit prendre en charge le Profil d'accès aux messages Bluetooth (BT MAP).

Démarrage de l'application de communication textuelle

Appuyer sur la touche **HOME**, puis sélectionner l'icône d'application **TEXTE**.

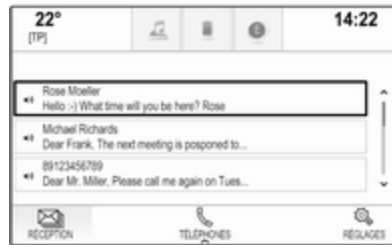

Si un nouveau message texte est reçu, un message vous l'indique. Sélectionner l'un des boutons d'écran pour accéder à l'application **TEXTE**.

Remarque

Les alertes de message texte ne sont affichées que si **Messages d'alerte** figurant dans le menu Réglages de texte est réglé sur **Activé**.

Écouter un message

Sélectionner **RÉCEPTION** sur la barre du sélecteur d'interaction. Les messages texte enregistrés sur le téléphone correspondant sont affichés dans une liste.

Remarque

Selon le téléphone utilisé, les messages texte enregistrés sur le téléphone ne sont pas tous affichés dans la boîte de réception.

Pour écouter un message, sélectionner **⏮** à côté du message correspondant.

Vous pouvez également sélectionner le message souhaité pour afficher la vue du message. Sélectionner **ÉCOUTER** sur la barre du sélecteur d'interaction.

Visionner un message

Sélectionner **RÉCEPTION** sur la barre du sélecteur d'interaction. Les messages texte enregistrés sur le téléphone correspondant sont affichés dans une liste.

Sélectionner le message souhaité pour afficher l'intégralité du texte du message.



Appel à l'expéditeur

Sélectionner **RÉCEPTION** sur la barre du sélecteur d'interaction. Les messages texte enregistrés sur le téléphone correspondant sont affichés dans une liste.

Sélectionner le message souhaité pour afficher la vue du message.

Sélectionner **Appeler** sur la barre du sélecteur d'interaction. L'expéditeur du message est appelé.

Répondre à un message

Remarque

Selon le téléphone utilisé, la fonction de réponse peut ne pas être prise en charge.

Sélectionner **RÉCEPTION** sur la barre du sélecteur d'interaction. Les messages texte enregistrés sur le téléphone correspondant sont affichés dans une liste.

Sélectionner le message souhaité pour afficher la vue du message.

Sélectionner **RÉPONDRE** sur la barre du sélecteur d'interaction. Une liste des messages prédéfinis est affichée.

Sélectionner le message texte prédéfini souhaité.

Si aucun des messages prédéfinis ne vous convient, vous pouvez rédiger un nouveau message, se reporter à « Gérer les messages prédéfinis » ci-dessous.

Supprimer un message

Sélectionner **RÉCEPTION** sur la barre du sélecteur d'interaction. Les messages texte enregistrés sur le téléphone correspondant sont affichés dans une liste.

Sélectionner le message souhaité pour afficher la vue du message.

Pour supprimer le message texte, sélectionner **Supprimer** sur la barre du sélecteur d'interaction.

Liste d'appareils

Sélectionner **TÉLÉPHONES** pour afficher la liste des appareils.

Pour une description détaillée ↗ 78.

Réglages du texte

Sélectionner **Réglages** pour accéder au menu Réglages.

Alertes de messages textuels

Si vous souhaitez être prévenu par une alerte lorsqu'un nouveau message texte est reçu, régler **Messages d'alerte - Activé**.

Gérer les messages prédéfinis

Sélectionner **Gérer les messages prédéfinis** pour afficher une liste des messages prédéfinis.

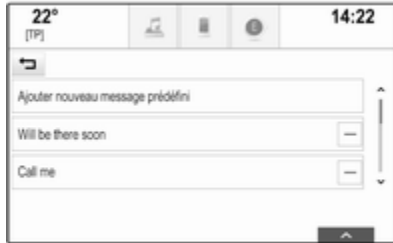

Ajouter un nouveau message

Remarque

Les messages prédéfinis ne peuvent être saisis que lorsque le véhicule est à l'arrêt.

Sélectionnez **Ajouter nouveau message prédéfini**. Un clavier s'affiche.

Entrez le texte du message désiré et confirmez votre saisie. Le nouveau message est ajouté à la liste de messages prédéfinis.

Supprimer un message prédéfini

Pour supprimer un message prédéfini, sélectionner – en regard du message que vous souhaitez supprimer.

Téléphones mobiles et équipement radio C.B.

Instructions d'installation et consignes de fonctionnement

Lors du montage et de l'utilisation d'un téléphone mobile, il est impératif de respecter les instructions de montage spécifiques au véhicule ainsi que les instructions d'utilisation du fabricant du téléphone et du dispositif mains libres. Le non-respect de ces instructions invalide l'approbation du type de véhicule (directive EU 95/54/CE).

Recommandations pour un fonctionnement sans problème :

- L'antenne extérieure doit être installée par un professionnel pour disposer de la portée maximale possible.

- Puissance d'émission maximale : 10 watts.
- Le téléphone mobile doit être installé à un emplacement adéquat. Étudier la remarque correspondante dans le Manuel d'utilisation, chapitre **Système d'airbag**.

Demander conseil sur les endroits de montage prévus pour l'antenne extérieure et le support ainsi que sur l'utilisation d'appareils dont la puissance d'émission est supérieure à 10 watts.

L'utilisation d'un dispositif mains libres sans antenne extérieure pour des téléphones aux standards GSM 900/1800/1900 et UMTS est uniquement permise quand la puissance d'émission maximale du téléphone mobile ne dépasse pas 2 watts pour les GSM 900 et 1 watt pour les autres.

Pour des questions de sécurité, n'utilisez pas le téléphone en cours de conduite. Même l'usage de dispositifs mains-libres peut vous distraire du trafic.

⚠ Attention

L'utilisation d'appareils radio et de téléphones mobiles qui ne correspondent pas aux standards de téléphones mobiles mentionnés ci-dessus n'est autorisée qu'avec une antenne appliquée à l'extérieur du véhicule.

Avertissement

Si les instructions mentionnées ci-dessus ne sont pas respectées, les téléphones mobiles et appareils radio peuvent entraîner, en cas de fonctionnement à l'intérieur de l'habitacle sans antenne extérieure, des défaillances de l'électronique du véhicule.

Questions fréquentes

Questions fréquentes 89

Questions fréquentes

Téléphone

❓ Comment coupler mon téléphone avec l'Infotainment System ?

- ❗ Afin de jumeler un téléphone, appuyer sur **HOME**, sélectionner l'icône **TÉLÉPHONE**, puis sélectionner **Jumeler appareil**. Suivre les instructions de voter appareil et vérifier que la fonction Bluetooth est activée.

Description détaillée ⇨ 78.

❓ Comment accéder aux contacts de mon répertoire téléphonique et aux appels récents ?

- ❗ Pour accéder aux contacts ou à la liste des appels, appuyer sur **HOME**, sélectionner l'icône **TÉLÉPHONE**, puis sélectionner **CONTACTS** ou **DERNIERS**. Vérifier que l'accès au répertoire téléphonique et à la liste des appels récents est autorisé sur le téléphone. En fonction du téléphone, le chargement du répertoire télé-

phonique et de la liste des appels récents peut prendre plusieurs minutes.

Description détaillée ⇨ 81.

Favoris

❓ Qu'est-il possible d'enregistrer en tant que favori ?

- ❗ Un maximum de 60 favoris de pratiquement tous les éléments peuvent être enregistrés, par ex. des destinations, des contacts téléphoniques, des listes de lecture, des stations de radio, etc.

Description détaillée ⇨ 20.

❓ Comment enregistrer un nouveau favori ?

- ❗ Activer l'application correspondante puis toucher et maintenir un bouton d'écran de favori pour enregistrer un nouveau favori à cet emplacement. Un court bip est émis pour confirmer l'enregistrement. Dans certains cas, il faut sélectionner un élément spécifique.

Description détaillée ⇨ 20.

- ❓ **Comment renommer, supprimer ou déplacer mes favoris ?**
- ❗ Appuyer sur **HOME**, sélectionner l'icône **RÉGLAGES** de l'écran d'accueil, **Radio** dans la liste des réglages, puis **Gérer les favoris** afin de renommer, supprimer ou déplacer les favoris.
Description détaillée ⇨ 20.
- ❓ **Quels sont les favoris enregistrés et comment les récupérer ?**
- ❗ Les favoris sont enregistrés dans la liste des favoris. Pour récupérer un favori, sélectionner le bouton d'écran correspondant sur la ligne des favoris affichée. Sur certains écrans, la liste des favoris est masquée pour étendre la vue de contenu principale. Sur ces écrans, sélectionner **^** dans l'angle inférieur droit ou faire glisser la barre de sélection d'interaction vers le haut à l'aide d'un doigt.
Description détaillée ⇨ 20.

Navigation

- ❓ **Après la saisie d'une adresse de destination, un message d'erreur s'affiche. Quelle est la cause de cette erreur ?**
- ❗ Pour la saisie d'une adresse complète, le système de navigation attend un certain ordre de saisie. En fonction du pays dans lequel se trouve l'adresse saisie, un ordre de saisie différent peut être nécessaire. Ajouter le nom du pays à la fin de la saisie, si vous avez saisi une destination se trouvant dans un autre pays.
Description détaillée ⇨ 58.
- ❓ **Comment annuler le guidage d'itinéraire actif ?**
- ❗ Pour annuler le guidage d'itinéraire, sélectionner **MENU** sur la barre du sélecteur d'interaction et sélectionner ensuite **Annuler l'itinéraire**.
Description détaillée ⇨ 65.

Audio

- ❓ **Comment changer la source audio ?**
- ❗ Appuyer à plusieurs reprises sur **RADIO** afin de basculer entre toutes les sources radio disponibles (AM/FM/DAB). En appuyant sur **MEDIA** à plusieurs reprises, vous pouvez basculer entre toutes les sources média disponibles.
Description détaillée pour la radio ⇨ 34, les CD ⇨ 40, les périphériques externes ⇨ 43.
- ❓ **Comment parcourir les stations de radio ou la musique multimédia ?**
- ❗ Pour parcourir les stations de radio ou la musique multimédia, notamment les listes de lecture et les albums, sélectionner **PARCOURIR** sur l'écran audio.
Description détaillée pour la radio ⇨ 34, les CD ⇨ 41, les périphériques externes ⇨ 44.

Autre

② **Comment améliorer les performances de la reconnaissance vocale ?**

- ① La reconnaissance vocale est conçue pour comprendre les commandes vocales prononcées de manière naturelle. Atteindre le bip avant de parler. Essayer de parler naturellement, ni trop rapidement ni trop fort.

Description détaillée ⇨ 71.

② **Comment améliorer les performances de l'écran tactile ?**

- ① L'écran tactile est sensible à la pression. Plus particulièrement lors des gestes de glissement, essayer d'appliquer une pression plus importante avec le doigt.

Description détaillée ⇨ 15.

Index alphabétique

A

Activation de l'Infotainment System.....	13
Activation de la musique Bluetooth	44
Activation de la projection de téléphone.....	46
Activation de la radio.....	34
Activation du lecteur de CD.....	41
Activation du portail de téléphone	81
Activation USB.....	44, 45
Activer le système de navigation..	51
Affichage d'horloge.....	29
Affichage des favoris.....	20
Appel d'urgence.....	80
Appel téléphonique	
Décrocher.....	81
Lancer.....	81
Refus.....	81

B

Balance.....	28
Barre d'applications.....	17
Barre de sélection d'interaction... ..	17
Bass.....	28
Boutique.....	47
Bouton d'écran APERÇU.....	51
Bouton d'écran RÉINITIALISER... ..	51

C

Carnet d'adresses.....	58
Cartes.....	51

Choix de gamme d'ondes.....	34
Clavier	
Clavier alphabétique.....	18
Clavier de symboles.....	18
Clavier numérique.....	18
Claviers.....	18
Code PIN oublié.....	29
Commandes de base.....	15
Connexion Bluetooth.....	78
Contacts.....	24, 58
Enregistrement.....	24
Modification.....	24
Récupération.....	24
Couplage.....	78

D

DAB.....	37
Date.....	29
Digital Audio Broadcasting.....	37

E

Écran Accueil.....	17
Écran tactile.....	15
Égaliseur.....	28
Éléments de commande	
Infotainment System.....	8
Volant.....	8
Enregistrement des favoris.....	20
EQ.....	28
Étalonnage de l'écran tactile.....	29

F			
Fader.....	28	Écran Accueil.....	17
Favoris.....	20	Favoris.....	20
Affichage.....	20	Volet de reconnaissance des	
Affichage du combiné.....	20	caractères.....	18
Attribution d'un nouveau nom.....	20	Fonctionnement de l'écran tactile.....	15
Effacer.....	20	Fonctionnement du menu.....	17
Enregistrement.....	20	Formats de fichiers	
Récupération.....	20	Fichiers audio.....	43
Fichiers audio.....	43	Fichiers vidéo.....	43
Fichiers vidéo.....	43	G	
Fonction antivol.....	7	Gamme L.....	37
Fonctionnement.....	13, 34, 41, 51, 81	Guidage.....	65
CD.....	41	H	
Claviers.....	18	Heure.....	29
Contacts.....	24	I	
Écran tactile.....	15	Incidents de circulation.....	65
Favoris.....	20	Informations générales.....	71
Infotainment System.....	13	Informations routières.....	36
Musique Bluetooth.....	44	Intellitext.....	37
Radio.....	34	Intermédiaire.....	28
Système de navigation.....	51	L	
Téléphone.....	81	Langue.....	29
USB.....	44, 45	Lecteur CD.....	40
Fonctionnement de base		Lecture audio.....	44
Barre d'applications.....	17	Lecture de vidéos.....	45
Barre de sélection d'interaction.....	17	Liaison DAB.....	37
Clavier.....	18	Liste de catégories.....	34
Clavier numérique.....	18	Liste des fréquences.....	34
Contacts.....	24	Liste des points de passage.....	65
		Liste des stations.....	34
		Liste des virages.....	65
		M	
		Mauvaise direction de défilement.....	29
		Messages.....	17
		Mise en fonction de	
		l'Infotainment System.....	13
		Mode d'affichage.....	29
		Mode silencieux.....	13
		Mode Valet	
		Déverrouillage.....	29
		Verrouillage.....	29
		Modificateurs de caractère.....	18
		Musique Bluetooth.....	43
		N	
		Navigation.....	65
		Bouton d'écran APERÇU.....	51
		Contacts.....	24, 58
		Destinations récentes.....	58
		Favoris.....	20
		Guidage.....	65
		Incidents de circulation.....	65
		Invites vocales.....	65
		Liste des points de passage.....	65
		Liste des virages.....	65
		Manipulation des cartes.....	51
		Menu de guidage d'itinéraire.....	65

Mise à jour de carte.....	50	Intellitext.....	37	Infotainment System.....	6
Points d'intérêt individuels.....	51	Liste de catégories.....	34	Musique Bluetooth.....	43
Position courante.....	51	Liste des fréquences.....	34	Navigation.....	50
Saisie de la destination.....	58	Liste des stations.....	34	Portail de téléphone.....	77
Stations TMC.....	50, 65	Menu DAB.....	37	Radio.....	34
Trajet à points de passage.....	58	Menu FM.....	36	USB.....	43
Vue de la carte.....	51	Radio Data System.....	36	Répertoire tél.....	24, 81
		RDS.....	36	Restaurer les paramètres d'usine.	29
P		Recherche de stations.....	34		
Panneau de commande		Région.....	36	S	
Infotainment.....	8	Régionalisation.....	36	Saisie de la destination	58
Paramètres de tonalité.....	28	TP.....	36	Smartphone	
Paramètres de volume.....	29	Radio Data System (RDS)	36	Projection de téléphone.....	46
Points d'intérêt.....	58	Recherche de stations.....	34	Sonnerie.....	81
Points d'intérêt individuels.....	51	Reconnaissance vocale.....	71	Stations TMC.....	50
Présentation des éléments de		Récupération des favoris.....	20	Style d'itinéraire.....	65
commande.....	8	Région.....	36		
Projection de téléphone.....	46	Régionalisation.....	36	T	
		Réglage automatique.....	29	TA.....	36
Q		Réglage de volume automatique		Téléphone	
Questions fréquentes.....	89	Volume automatique.....	29	Appels d'urgence.....	80
		Réglages du système.....	29	Appels récents.....	81
R		Affichage.....	29	Bluetooth.....	77
Radio		Date et heure.....	29	Connexion Bluetooth.....	78
Annonces DAB.....	37	Langue.....	29	Contacts.....	24
DAB.....	37	Mode Valet.....	29	Favoris.....	20
Digital audio broadcasting.....	37	Restaurer les paramètres		Mode mains libres.....	81
Favoris.....	20	d'usine.....	29	Répertoire tél.....	24, 81
Gamme d'ondes.....	34	Remarques générales 40, 43, 50, 77		Sonnerie.....	81
Gamme L.....	37	CD.....	40	Textos.....	84
Informations routières.....	36				

Téléphones mobiles et équipement radio C.B.	87
Textos.....	84
Touche Accueil.....	17
TP.....	36
Trajet à points de passage.....	58
Treble.....	28

U

USB.....	43
Utilisation.....	73
CD.....	41
Écran tactile.....	15
Infotainment System.....	13
Musique Bluetooth.....	44
Système de navigation.....	51
Téléphone.....	81
USB.....	44, 45
Utilisation d'applications smartphone.....	46
Utilisation des applications.....	47

V

Vidéos.....	45
Volet de reconnaissance des caractères.....	18
Volume	
Fonction sourdine.....	13
Réglage du volume.....	13
Volume automatique.....	29
Volume maximal au démarrage	29

Volume automatique.....	29
Volume maximal au démarrage....	29

IntelliLink R 4.0

Introduction	98
Fonctionnement de base	106
Radio	113
Périphériques	120
Reconnaissance vocale	128
Téléphone	129
Index alphabétique	140

Introduction

Remarques générales	98
Fonction antivol	99
Présentation des éléments de commande	100
Fonctionnement	103

Remarques générales

Avec l'Infotainment System, vous disposez d'un infodivertissement de voiture dernier cri.

À l'aide des fonctions du syntonisateur de la radio, vous pouvez enregistrer jusqu'à 25 stations sur cinq pages de favoris.

Vous pouvez connecter des périphériques de stockage de données externes à l'Infotainment System comme sources audio supplémentaires ; soit par câble soit via Bluetooth®.

En outre, l'Infotainment System est équipé d'un portail de téléphone qui permet une utilisation confortable et en toute sécurité de votre téléphone portable dans le véhicule.

Vous pouvez également utiliser des applications spécifiques pour smartphone via l'Infotainment System.

Facultativement, le Infotainment System peut être utilisé à l'aide de l'écran et des boutons tactiles sur le panneau de commande, des commandes au volant ou - si votre téléphone le propose - par la reconnaissance vocale.

La conception étudiée des éléments de commande, l'écran tactile et les affichages clairs vous permettent de contrôler le système facilement et de façon intuitive.

Remarque

Ce manuel décrit toutes les options et fonctions disponibles des divers Infotainment Systems. Certaines descriptions, y compris celles des fonctions d'affichage et de menus, peuvent ne pas s'appliquer à votre véhicule en raison de la variante du modèle, des spécifications du pays, de l'équipement spécial ou des accessoires.

Remarques importantes concernant l'utilisation et la sécurité routière

Attention

L'Infotainment System doit être utilisé de sorte que le véhicule puisse toujours être conduit sans danger. En cas de doute, arrêtez

le véhicule et manipulez l'Infotainment System tant que le véhicule se trouve à l'arrêt.

Réception radio

La réception radio peut entraîner des sifflements, des bruits, des distorsions acoustiques ou une absence de réception dus à :

- des variations de distance par rapport à l'émetteur
- une réception multivoie due aux réflexions
- des effets d'écran

Fonction antivol

L'Infotainment System est équipé d'un système de sécurité électronique servant d'antivol.

Grâce à cette protection, l'Infotainment System fonctionne uniquement dans votre véhicule et n'est d'aucune utilité pour un voleur.

Présentation des éléments de commande

Panneau de commande



1	Affichage/écran tactile	106
2	Menu Accueil	106
	Boutons d'écran d'accès à :	
	AUDIO : fonctions audio	
	GALERIE : fonctions Image et Vidéo	
	TÉLÉPHONE : fonctions téléphone	
	PROJECTION : projection du téléphone	
	NAV : Application BringGo®	
	PARAMÈTRES : réglages du système	
	OnStar : Réglages Wi-Fi OnStar	103
3	Indicateurs d'heure, de date et de température	110
4	↵	
	Pression courte : ouvrir le menu du téléphone	133

	ou ouvrir la fonction de projection du téléphone (si activée)	126
	Pression longue : activer le reconnaissance vocale	128
5	▶▶	
	Pression courte : passer à la station suivante quand la radio est active	113
	ou passer à la plage suivante quand un périphérique est actif	122
	Pression longue : recherche vers le haut quand la radio est active	113
	ou avance rapide quand un périphérique est actif	122
6	⏻	
	Pression courte : activation de l'Infotainment System s'il est éteint	103
	ou mettre le système en sourdine s'il est allumé	103

	Pression longue : éteindre l'Infotainment System	103
	Tourner : régler le volume ...	103
7	◀◀	
	Pression courte : passer à la station précédente quand la radio est active	113
	ou passer à la plage précédente quand un périphérique est actif	122
	Pression longue : recherche vers le bas quand la radio est active	113
	ou retour rapide quand un périphérique est actif	122
8	🏠	
	Pression courte : ouvrir le menu d'accueil	103
	Pression longue : ouvrir la fonction de projection du téléphone (si activée)	126

Télécommande au volant

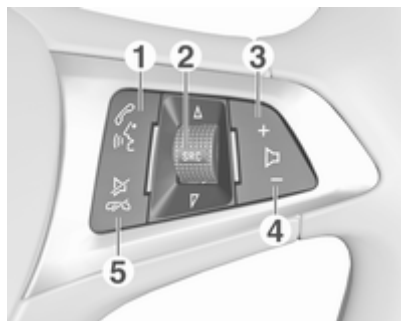

- 1**
 Pression brève : ouvrir le menu OnStar si aucun téléphone n'est connecté 103
 ou prendre un appel téléphonique si un téléphone est connecté 129
 ou composer le dernier numéro dans la liste d'appels lorsque le menu du téléphone est affiché 133

- ou commuter entre des appels quand des appels sont en attente 133
 Pression longue : activer la reconnaissance vocale 128
2 SRC (Source) 103
 Appui : sélectionner la source audio 103
 Tourner vers le haut/bas : sélectionner la présélection de radio suivante/précédente quand la radio est active 113
 ou sélectionner la plage/le chapitre/l'image suivant/précédent quand un périphérique est actif 122
 ou sélectionner l'entrée suivante/précédente dans une liste d'appels quand le portail téléphone est actif et une liste d'appel ouverte . 133
 Tourner vers le/bas et maintenir : parcourir rapidement les entrées de la liste d'appels 133

- 3** +
 Appuyer : augmenter le volume
4 -
 Appuyer : réduire le volume
5
 Appui : mettre fin à/rejeter l'appel 133
 ou désactiver la reconnaissance vocale 128
 ou activation/désactivation de la fonction sourdine 103

Fonctionnement

Éléments de commande

L'Infotainment System est commandé via les boutons de fonction, un écran tactile et les menus affichés à l'écran.

Les sélections se font au choix via :

- l'unité de commande centrale du panneau de commande ↗ 100
- l'écran tactile ↗ 106
- les commandes audio au volant ↗ 100
- la reconnaissance vocale ↗ 128

Allumer/éteindre l'Infotainment System

Appuyer sur . Lorsque vous allumez l'Infotainment System, la dernière source sélectionnée est activée.

Arrêt automatique

Si l'Infotainment System a été allumé en appuyant sur  alors que le contact était coupé, il s'éteindra à

nouveau automatiquement 10 minutes après la dernière entrée de l'utilisateur.

Réglage du volume

Tourner . Le réglage actuel est mentionné sur l'affichage.

Lors de la mise en marche de l'Infotainment System, le volume réglé en dernier est utilisé, à condition qu'il soit inférieur au volume maximal de mise en marche. Pour une description détaillée ↗ 109.

Volume compensé par rapport à la vitesse

Lorsque le volume compensé par rapport à la vitesse est activé ↗ 109, le volume est automatiquement adapté pour compenser le bruit de la route et du vent lorsque vous conduisez.

Mode silencieux

Appuyer sur  pour couper le son du Infotainment System.

Pour annuler la fonction de sourdine : appuyer à nouveau sur . Le dernier réglage de volume est réutilisé.

Modes de fonctionnement

Appuyer sur  pour afficher le menu d'accueil.



Remarque

Pour une description détaillée du fonctionnement du menu via l'écran tactile ↗ 106.

AUDIO

Sélectionner **AUDIO** pour ouvrir le menu principal du dernier mode audio sélectionné.

Sélectionner **Source** à l'écran pour afficher la barre de sélecteur d'interaction.



Pour passer à un autre mode audio : toucher un des éléments dans la barre de sélecteur d'interaction.

Pour une description détaillée :



- Fonctions radio ↗ 113
- Périphériques (USB, Bluetooth) ↗ 122

Remarque

Pour retourner facilement à l'écran audio actuellement actif, toucher Ⓞ dans la ligne supérieure de n'importe quel écran.

GALERIE

Sélectionner **GALERIE** pour ouvrir le menu de photos et de films pour les fichiers enregistrés sur un périphérique tel qu'un périphérique USB ou un smartphone.

Sélectionner  ou  pour afficher le menu de photos ou de films. Sélectionner la photo ou le film désiré pour l'afficher l'élément correspondant à l'écran.



Pour une description détaillée :

- Fonctions Image ↗ 123
- Fonctions Vidéo ↗ 124

TÉLÉPHONE

Avant que le portail du téléphone puisse être utilisé, une connexion doit être établie entre l'Infotainment System et le téléphone mobile.

Pour une description détaillée de la préparation et de l'établissement d'une connexion Bluetooth entre l'Infotainment System et un téléphone portable ↗ 129.

Si le téléphone mobile est connecté, sélectionner **TÉLÉPHONE** pour afficher le menu principal du portail du téléphone.



Pour une description détaillée de l'utilisation du téléphone portable via l'Infotainment System ↪ 133.

PROJECTION

Pour afficher des applications spécifiques de l'affichage de votre smartphone sur l'Infotainment System, connecter votre smartphone.

Sélectionner **PROJECTION** pour démarrer la fonction de projection.

Selon le smartphone connecté, un menu principal avec différentes applications sélectionnables s'affiche.

Pour une description détaillée ↪ 126.

NAV

Pour démarrer l'application de navigation BringGo, sélectionner **NAV**.

Pour une description détaillée ↪ 126.

PARAMÈTRES

Sélectionner **PARAMÈTRES** pour ouvrir un menu de différents réglages du système, par ex. pour désactiver **Signal sonore des touches**.



OnStar

Pour afficher un menu avec les réglages Wi-Fi OnStar, sélectionner **OnStar**.

Pour une description détaillée, se reporter au manuel d'utilisation.

Fonctionnement de base

Commandes de base	106
Paramètres de tonalité	108
Paramètres de volume	109
Réglages du système	110

Commandes de base

L'écran de l'Infotainment System est doté d'une surface tactile permettant une interaction directe avec les commandes de menu affichées.

Avertissement

Ne pas utiliser d'objets pointus ou durs comme des stylos à bille, crayons ou tout autre objet sur l'écran tactile.

Bouton d'écran ↵



Dans les menus, appuyer sur ↵ dans le sous-menu correspondant pour revenir au niveau de menu supérieur suivant.

Lorsqu'aucun bouton d'écran ↵ n'est affiché, vous êtes au niveau supérieur du menu correspondant. Appuyer sur ⏪ pour afficher l'écran d'accueil.

Sélection ou activation d'un bouton d'écran ou point de menu



Toucher un bouton d'écran ou un élément du menu.

La fonction du système correspondant est activée, un message est affiché ou un sous-menu avec options supplémentaires est affiché.

Remarque

Dans les chapitres suivants, les étapes de sélection et d'activation d'un bouton d'écran ou d'un élément de menu via l'écran tactile sont décrites par « ...sélectionner <nom de bouton>/<nom d'élément> ».

Déplacement d'éléments sur le menu d'accueil



Toucher et maintenir l'élément à déplacer jusqu'à ce que des cases rouges apparaissent autour des

icônes. Déplacer votre doigt jusqu'à l'emplacement souhaité et relâcher l'élément.

Remarque

Une pression constante doit être appliquée et le doigt doit être déplacé à vitesse constante.

Tous les autres éléments sont réorganisés.

Appuyer sur l'une des touches du panneau de commande pour quitter le mode d'édition.

Remarque

Le mode édition se ferme automatiquement au bout de 30 secondes d'inactivité.

Défilement des listes

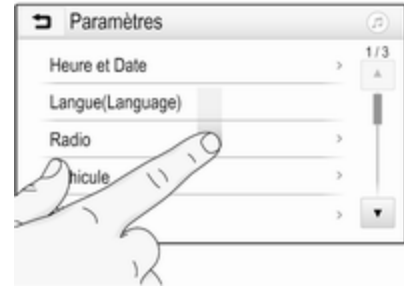

Si plus d'éléments que ceux présentés à l'écran sont disponibles, la liste doit faire l'objet d'un défilement.

Pour faire défiler la liste des points de menu, vous disposez des possibilités suivantes :

- Placer votre doigt n'importe où sur l'écran et le déplacer vers le haut ou vers le bas.

Remarque

Une pression constante doit être appliquée et le doigt doit être déplacé à vitesse constante.

- Toucher ▼ ou ▲ en haut ou en bas de la barre de défilement.
- Déplacer le curseur de la barre de défilement vers le haut et vers le bas avec votre doigt.

Pour revenir au début de la liste, toucher le titre de la liste.

Remarque

Dans les chapitres suivants, les étapes de fonctionnement pour le défilement vers un élément d'une liste via l'écran tactile seront décrites par « ...parcourir jusqu'à <nom d'élément> ».

Défilement des pages



Remarque

Les pages peuvent uniquement faire l'objet d'un défilement si plus d'une page est disponible.

Pour faire défiler d'une page à une autre :

- Placer votre doigt n'importe où sur l'écran et le déplacer vers la gauche pour accéder à la page suivante ou vers la droite pour accéder à la page précédente.

Remarque

Une pression constante doit être appliquée et le doigt doit être déplacé à vitesse constante.

- Toucher > ou < sur l'écran.

Remarque

Dans les chapitres à venir, les étapes de fonctionnement pour le défilement des pages via l'écran tactile seront décrites par la formule « ...faire défiler jusqu'à la page... ».

Paramètres de tonalité

Dans le menu des paramètres de tonalité, il est possible de configurer les caractéristiques de tonalité. Vous pouvez accéder au menu à partir de chaque menu principal audio.

Pour ouvrir le menu des paramètres de tonalité, sélectionner **Menu** dans la ligne inférieure du menu principal audio correspondant. Au besoin, faites défiler la liste des points de menu et sélectionnez **Paramètres de tonalité**. Le menu correspondant s'affiche.



Mode égaliseur

Utilisez ce réglage pour optimiser la tonalité en fonction du style de musique, par exemple **Rock** ou **Classique**.

Sélectionner le style de son désiré dans la barre de sélecteur d'interaction au bas de l'écran. Si vous sélectionnez **Perso.**, vous pouvez régler manuellement les paramètres suivants.

Basses

Utilisez ce paramètre pour améliorer ou atténuer les basses fréquences des sources audio.

Toucher + ou - pour modifier le réglage.

Médianes

Utilisez ce paramètre pour améliorer ou atténuer les fréquences moyennes de la source audio.

Toucher + ou - pour modifier le réglage.

Aigus

Utilisez ce paramètre pour améliorer ou atténuer les hautes fréquences des sources audio.

Toucher + ou - pour modifier le réglage.

Réglage de l'équilibre gauche/droite et avant/arrière

Utilisez l'illustration figurant à droite du menu pour régler l'équilibre gauche/droite et avant/arrière.

Pour définir le point de l'habitacle où le son est au niveau le plus élevé, toucher le point correspondant dans l'illustration. Sinon, vous pouvez également déplacer le marqueur rouge sur le point désiré.

Remarque

Les réglages d'équilibre gauche/droite et avant/arrière sont valables pour toutes les sources audio. Ils ne peuvent être modifiés individuellement pour chaque source audio.

Paramètres de volume

Réglage du volume maximal au démarrage

Appuyer sur , puis sélectionner **Paramètres**.

Sélectionner **Radio**, faire défiler la liste, puis sélectionner **Volume max démarrage**.

Toucher + ou - pour modifier le réglage.

Réglage de la compensation du volume par rapport à la vitesse

Appuyer sur , puis sélectionner **Paramètres**.

Sélectionner **Radio**, faire défiler la liste, puis sélectionner **Volume automatique**.

Pour régler le degré d'adaptation du volume, sélectionner l'une des options de la liste.

Arrêt : pas d'amélioration du volume avec l'augmentation de la vitesse du véhicule.

Élevé : amélioration maximale du volume avec l'augmentation de la vitesse du véhicule.

Activation ou désactivation de la fonction de rétroaction tactile audible

Si la fonction de rétroaction tactile audible est activée, chaque pression sur un bouton d'écran ou un élément du menu est indiquée par un bip.

Appuyer sur , puis sélectionner **Paramètres**.

Sélectionner **Radio**, puis faire défiler la liste jusqu'à **Signal sonore des touches**.



Toucher le bouton d'écran à côté de **Signal sonore des touches** pour activer ou désactiver la fonction.

Volume des infos trafic

Pour régler le volume des informations routières, régler le volume désiré lorsqu'une information routière est donnée par le système. Le réglage correspondant est alors enregistré par le système.

Réglages du système

Les réglages suivants concernent tout le système. Tous les autres réglages sont décrits par thèmes dans les chapitres correspondants de ce manuel.

Réglages de l'heure et de la date

Appuyer sur , puis sélectionner **Paramètres**.

Sélectionner **Heure et Date** pour afficher le sous-menu correspondant.



Régler le format de l'heure

Pour sélectionner le format d'heure souhaité, toucher les boutons d'écran **12 h** ou **24 h**.

Régler le format de la date

Pour sélectionner le format de date désiré, sélectionner **Régler le format de la date** et choisir parmi les options disponibles du sous-menu.

Auto réglage

Pour choisir si la date et l'heure doivent se régler automatiquement ou manuellement, sélectionner **Auto réglage**.

Pour que l'heure et la date se règlent automatiquement, sélectionner **Activé - RDS**.

Pour que l'heure et la date se règlent manuellement, sélectionner **Désactivé - Manuel**. Si **Auto réglage** est réglé sur **Désactivé - Manuel**, les éléments **Régler l'heure** et **Régler la date** du sous-menu sont disponibles.

Régler l'heure et la date

Pour effectuer les réglages de l'heure et de la date, sélectionner **Régler l'heure** ou **Régler la date**.

Toucher **+** et **-** pour effectuer les réglages.

Réglages de la langue

Appuyer sur , puis sélectionner **Paramètres**.

Sélectionnez **Langue(Language)** pour afficher le menu correspondant.

Pour régler la langue des textes des menus : toucher la langue désirée.

Fonction de défilement du texte

Si un long texte est affiché à l'écran, par ex. des titres de chansons ou des noms de stations, le texte peut défiler continuellement ou ne défiler qu'une fois, puis s'afficher sous forme tronquée.

Appuyer sur , puis sélectionner **Paramètres**.

Sélectionnez **Radio**.

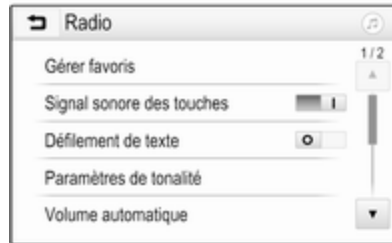

Si vous voulez que le texte défile continuellement, activez **Défilement de texte**.

Si vous désirez que le texte défile par blocs, désactivez le réglage.

Fonction écran noir

Si vous ne souhaitez pas voir l'écran éclairé, par exemple la nuit, vous pouvez éteindre l'écran.

Appuyer sur , puis sélectionner **Paramètres**.

Faire défiler la liste et sélectionner **Éteindre l'écran**. L'écran est éteint, les fonctions audio restent actives.

Pour réactiver l'affichage, toucher l'écran ou appuyer sur un bouton.

Paramètres d'usine par défaut

Appuyer sur , puis sélectionner **Paramètres**.

Faites défiler la liste et sélectionnez **Revenir aux paramètres d'usine**.

Pour rétablir tous les réglages de personnalisation du véhicule, sélectionner **Rétablir les réglages du véhicule**.

Pour supprimer les dispositifs Bluetooth jumelés, la liste des contacts et les numéros de messagerie vocale enregistrés, sélectionner **Effacer toutes les données personnelles**.

Pour réinitialiser les paramètres de tonalité et de volume, supprimer tous les favoris et effacer la sélection de sonnerie, sélectionner **Restaurer les paramètres de radio**.

Dans chaque cas, un message d'avertissement s'affiche. Sélectionner **Continuer** pour réinitialiser les réglages.

Version du système

Appuyer sur , puis sélectionner **Paramètres**.

Faites défiler la liste et sélectionnez **Informations sur les logiciels**.

Si un appareil USB est connecté, vous pouvez sauvegarder les informations du véhicule sur cet appareil USB.

Sélectionnez **Mise à jour du système**, puis **Enregist info véhicule sur USB**.

Pour une mise à jour du système, contactez votre atelier.

Réglages du véhicule

Les **réglages du véhicule** sont décrits dans le Manuel d'utilisation.

Radio

Fonctionnement	113
Recherche de stations	113
Listes de favoris	115
Radio Data System (RDS)	116
Digital Audio Broadcasting	117

Fonctionnement

Activation de la radio

Appuyer sur , puis sélectionner **AUDIO**. Le menu principal Audio sélectionné en dernier lieu est affiché. Sélectionner **Source** sur la ligne inférieure du menu principal de radio active pour ouvrir la barre de sélecteur d'interaction.





Sélectionner la gamme d'ondes souhaitée.

La station reçue est la dernière station écoutée dans la bande de fréquence sélectionnée.



Recherche de stations

Recherche automatique de stations



Toucher ou appuyer brièvement sur  ou  sur le panneau de commande ou sur l'écran pour lire la station précédente ou suivante dans la mémoire des stations.

Recherche manuelle d'émetteurs

Appuyer et maintenir  ou  sur le panneau de commande. Relâcher quand la fréquence requise est presque atteinte.

La prochaine station captable est cherchée et est automatiquement diffusée.

Remarque

Bande de fréquences FM : quand la fonction RDS est activée, seules les stations RDS ⇨ 116 sont recherchées ; quand le service de messages sur la circulation (TP) est activé, seules les stations de service de messages sur la circulation ⇨ 116 sont recherchées.

Syntonisation de station

Toucher \mathbb{R}_{one} sur l'écran. L'écran **Syntonisation directe** s'affiche.



Saisir la fréquence désirée. Utiliser ← pour effacer les chiffres saisis. Si nécessaire, toucher ◀ ou ▶ pour régler l'entrée en conséquence.

Confirmer l'entrée pour lire la station.

Listes de stations

Sélectionner **Menu** sur la ligne inférieure du menu principal de radio active pour ouvrir le sous-menu spécifique de la bande de fréquences correspondant.



Sélectionner **Liste de stations** spécifique de la bande de fréquence. Toutes les stations qu'il est possible

de capter dans la bande de fréquences correspondante et dans la zone de réception actuelle sont affichées. Sélectionner la station souhaitée.

Remarque

La station radio en cours de réception est indiquée par le symbole ▶ figurant à côté du nom de la station.

Listes de catégories

De nombreuses stations radio émettent un code PTY qui spécifie le type d'émission (p.ex. informations). Certaines stations modifient également le code PTY en fonction du contenu en cours de diffusion.

L'Infotainment System enregistre ces stations, triées par types de programme, dans la liste de catégories correspondante.

Remarque

L'élément de liste **Catégories** est uniquement disponible dans les bandes de fréquence FM et DAB.

Pour rechercher un type de programme déterminé par les stations, sélectionner **Catégories**.

Une liste des types de programmes actuellement disponibles est affichée.

Sélectionnez le type d'émission souhaité. Une liste de stations diffusant un programme du type sélectionné s'affiche.

Sélectionner la station souhaitée.

Remarque

La station radio en cours de réception est indiquée par le symbole ► figurant à côté du nom de la station.

Mise à jour des listes de stations

Si les stations enregistrées dans la liste de stations spécifique des bandes d'ondes ne peuvent plus être reçues, les listes de stations AM et DAB doivent être mises à jour.

Remarque

La liste des stations FM est mise à jour automatiquement.

Sélectionner **Menu** dans la ligne inférieure du menu principal de la radio active, puis sélectionner **Mise à jour liste de stations**.

Remarque

Si une liste de stations spécifique à une gamme d'ondes est mise à jour, la liste de catégories correspondante est également mise à jour.

Une recherche de stations est lancée et le message correspondant s'affiche. Lorsque la recherche est terminée, la liste des stations s'affiche.

Remarque

La station radio en cours de réception est indiquée par le symbole ► figurant à côté du nom de la station.

Listes de favoris

Des stations de toutes les bandes de fréquences peuvent être enregistrées manuellement dans les listes de favoris.



Cinq listes de favoris sont disponibles, dans lesquelles cinq stations peuvent être mémorisées.

Remarque

La station actuellement reçue est mise en surbrillance.

Enregistrer une station

Si nécessaire, toucher < ou > pour faire défiler les pages de favoris.

Pour mémoriser la station de radio actuellement active sur un bouton d'écran de présélection : toucher et maintenir enfoncé le bouton d'écran désiré pendant quelques secondes.

La fréquence correspondante ou le nom de la radio est affiché sur le bouton d'écran.

Récupérer des stations

Si nécessaire, toucher < ou > pour faire défiler jusqu'à la page de favoris désirée.

Sélectionnez le bouton d'écran de présélection sur lequel la station désirée est mémorisée.

Définition du nombre de pages de favoris disponibles

Pour définir le nombre de pages de favoris affichées pour la sélection, appuyer sur , puis sélectionner **PARAMÈTRES** sur l'écran.

Sélectionnez **Radio**, puis **Gérer favoris** pour afficher le sous-menu correspondant.

Selon les pages de favoris vous désirez afficher, activez ou désactivez les pages.

Radio Data System (RDS)

Radio Data System (RDS) est un service des stations FM qui facilite considérablement la recherche d'une station donnée et sa bonne réception.

Avantages du RDS

- Sur l'écran, le nom du programme de la station apparaît à la place de sa fréquence.
- Durant une recherche de stations, l'Infotainment System ne syntonise que des stations RDS.
- L'Infotainment System ne se cale que sur les meilleures fréquences de réception de la station désirée grâce à AF (alternative frequency).
- Selon la station reçue, l'Infotainment System affiche du texte pouvant contenir, par exemple, des informations sur le programme en cours.

Configuration du RDS

Toucher **Menu** sur la ligne inférieure du menu principal de radio FM pour ouvrir le sous-menu spécifique de la bande de fréquences correspondant.

Faire défiler jusqu'à **RDS**.

Activer ou désactiver **RDS**.

Informations routières

Les stations de service d'annonces relatives à la circulation sont des stations RDS diffusant des informations sur la circulation. Si le service d'informations routières est activé, la source de lecture audio en cours est interrompue pendant la durée de l'annonce.

Activation de la fonction d'informations routières

Sélectionner **Menu** sur la ligne inférieure du menu principal de radio FM pour ouvrir le sous-menu spécifique de la bande de fréquences correspondant.

Toucher le bouton d'écran à côté de **Informations circulation** pour activer ou désactiver la fonction.

Remarque

Dans la liste des stations, TP s'affiche près des stations fournissant le programme de circulation.

Si le service d'annonces relatives à la circulation est activé, **[TP]** s'affiche sur la ligne supérieure de tous les menus principaux. Si la station actuelle n'est pas une station de service d'annonces relatives à la circulation, TP est grisé et une recherche de la station de service d'annonces relatives à la circulation suivante débute automatiquement. Dès qu'une station de service d'annonces relatives à la circulation est découverte, **TP** est illuminé. Si aucune station de service d'annonces relatives à la circulation n'est découverte, TP reste grisé.

Si une annonce relative à la circulation est émise par la station, un message s'affiche.

Pour interrompre l'annonce et revenir à la fonction précédemment activée, toucher l'écran ou appuyer sur \odot .

Régionalisation

Parfois les stations RDS émettent des programmes différents selon les régions sur des fréquences différentes.

Sélectionner **Menu** sur la ligne inférieure du menu principal de radio FM pour ouvrir le sous-menu spécifique de la bande de fréquences correspondant et faire défiler jusqu'à **Région**.

Activer ou désactiver **Région**.

Si la régionalisation est activée, des fréquences alternatives avec des programmes régionaux identiques sont sélectionnées si nécessaire. Si la régionalisation est désactivée, les fréquences alternatives des stations sont sélectionnées sans prendre en compte les émissions régionales.

Digital Audio Broadcasting

DAB diffuse des stations radio numériquement.

Les stations DAB sont repérées par le nom du programme à la place de la fréquence de diffusion.

Remarques générales

- Avec le DAB, plusieurs programmes (services) radio peuvent être diffusés sur un seul ensemble.
- Outre les services audio numériques de grande qualité, le DAB est également capable de diffuser des données relatives aux programmes et une multitude d'autres services de données, dont des informations sur le voyage et la circulation.
- Tant qu'un récepteur DAB donné peut détecter le signal envoyé par une station de diffusion (même si le signal est très faible), la restitution sonore est assurée.
- En cas de mauvaise réception, le volume est automatiquement réduit pour éviter que des sons désagréables ne soient entendus.

Si le signal DAB est trop faible pour être capté par le récepteur, la réception est totalement interrompue. Cet incident peut être

évité en activant **Liaison DAB-DAB** et/ou **Liaison DAB-FM** sur le menu de DAB (voir ci-dessous).

- Les interférences provoquées par des stations sur des fréquences proches (un phénomène typique de la réception AM et FM) n'existent pas en réception DAB.
- Si le signal DAB est réfléchi par des obstacles naturels ou des bâtiments, la qualité de la réception DAB s'améliore, alors que, dans le même cas, la réception AM ou FM est considérablement altérée.
- Lorsque la réception DAB est activée, le syntoniseur FM de l'Infotainment System reste actif en arrière-plan et recherche en continu les stations FM à la meilleure réception. Si la fonction TP ⇨ 116 est activée, les annonces de circulation de la station FM offrant la meilleure réception sont diffusées. Désactiver la fonction TP si la réception DAB ne doit pas être interrompue par les annonces de trafic FM.

Annonces DAB

Outre leurs programmes musicaux, un grand nombre de stations DAB émettent également des annonces de diverses catégories. Si vous activez certaines ou l'ensemble des catégories, le service DAB actuellement reçu est interrompu lorsqu'une annonce de ces catégories est émise.

Sélectionnez **Menu** sur la ligne inférieure du menu principal de radio DAB pour ouvrir le sous-menu spécifique de la bande de fréquences correspondant.

Faire défiler la liste et sélectionner **Annonces DAB** pour afficher une liste des catégories disponibles.

Activez toutes les catégories d'annonces désirées ou certaines d'entre elles. Différentes catégories d'annonces peuvent être sélectionnées en même temps.

Liaison DAB-DAB

Si cette fonction est activée, l'appareil commute vers le même service (programme) sur un autre ensemble

DAB (si disponible) lorsque le signal DAB est trop faible pour être capté par le récepteur.

Sélectionnez **Menu** sur la ligne inférieure du menu principal de radio DAB pour ouvrir le sous-menu spécifique de la bande de fréquences correspondant.

Faire défiler la liste et activer ou désactiver **Liaison DAB-DAB**.

Liaison DAB-FM

Si cette fonction est activée, l'appareil commute vers une station FM correspondante du service DAB actif (si disponible) lorsque le signal DAB est trop faible pour être capté par le récepteur.

Faire défiler la liste et activer ou désactiver **Liaison DAB-FM**.

Bande L

Avec cette fonction, vous pouvez définir les bandes de fréquences DAB à recevoir par l'Infotainment System.

La bande L (radio terrestre et satellite) est une autre bande radio qui peut être également reçue.

Sélectionnez **Menu** sur la ligne inférieure du menu principal de radio DAB pour ouvrir le sous-menu spécifique de la bande de fréquences correspondant.

Faire défiler la liste et activer ou désactiver **Bande L**.

Intellitext

La fonction **Intellitext** permet la réception d'informations supplémentaires telles que des informations financières, sportives, des actualités, etc.

Remarque

Le contenu disponible dépend de la station et de la région.

Sélectionnez **Menu** sur la ligne inférieure du menu principal de radio DAB pour ouvrir le sous-menu spécifique de la bande de fréquences correspondant.

Faites défiler la liste et sélectionnez **Intellitext**.

Sélectionnez l'une des catégories et choisissez un élément spécifique pour afficher des informations détaillées.

EPG

Le guide du programme électronique fournit des informations sur le programme en cours et à venir de la station DAB correspondante.

Sélectionner **Menu** dans la ligne inférieure du menu principal de la radio DAB, puis sélectionner **Liste de stations**.

Pour afficher le programme de la station désirée, touchez l'icône à côté de la station.

Périphériques

Remarques générales	120
Lecture audio	122
Affichage d'images	123
Lecture de vidéos	124
Utilisation d'applications smartphone	126

Remarques générales

Un port USB pour la connexion des périphériques externes est situé dans la console centrale, derrière le frein de stationnement ou en dessous de l'accoudoir.

Deux ports USB réservés à la charge de périphériques sont situés à l'arrière de la console centrale.

Remarque

Le port USB doit toujours rester propre et sec.

Port USB

Un lecteur MP3, une clé USB, une carte SD (via un connecteur/adaptateur USB) ou un smartphone peuvent être connectés au port USB.

Jusqu'à deux dispositifs USB peuvent être connectés en même temps au Infotainment System.

Remarque

Pour la connexion de deux périphériques USB, un concentrateur USB externe est nécessaire.

Le Infotainment System peut lire des fichiers audio, afficher des fichiers de photos ou lire les fichiers de films contenus dans des périphériques de stockage USB.

L'utilisation des différentes fonctions des appareils mentionnés ci-dessus branchés sur le port USB s'opère via les commandes et menus de l'Infotainment System.

Remarque

Tous les périphériques auxiliaires ne sont pas pris en charge par l'Infotainment System. Vérifier la liste de compatibilité sur notre site Internet.

Connexion/déconnexion d'un appareil

Connecter un des périphériques mentionnées ci-dessus au port USB. Si nécessaire, utiliser le câble de connexion approprié. La fonction Musique démarre automatiquement.

Remarque

Si un appareil USB non lisible est connecté, un message d'erreur correspondant s'affiche et l'Infotainment System se commute automatiquement vers la fonction précédente.

Pour débrancher le périphérique USB, sélectionner une autre fonction et retirer ensuite le périphérique de stockage USB.

Avertissement

Évitez de déconnecter l'appareil en cours de lecture. Ceci peut endommager l'appareil ou l'Infotainment System.

Lancement automatique de l'USB

Par défaut, le menu audio USB est affiché automatiquement dès qu'un périphérique USB est connecté.

Si vous le désirez, cette fonction peut être désactivée.

Appuyer sur , puis sélectionner **Paramètres** pour ouvrir le menu des réglages.

Sélectionner **Radio**, faire défiler jusqu'à **Lancement automatique USB** et toucher le bouton d'écran à côté de la fonction.

Pour réactiver la fonction, toucher à nouveau le bouton d'écran.

Bluetooth

Les périphériques qui prennent en charge les profils de musique Bluetooth A2DP et AVRCP peuvent être connectés sans fil à l'Infotainment System. L'Infotainment System peut lire des fichiers de musique contenus dans ces périphériques.

Connexion d'un appareil

Pour une description détaillée de l'établissement d'une connexion Bluetooth ➔ 130.

Formats de fichiers et dossiers

La capacité maximale d'un appareil pris en charge par l'Infotainment System est de 2 500 fichiers musicaux, 2 500 fichiers d'image, 250 fichiers vidéo, 2 500 dossiers et 10 niveaux d'arborescence de

dossiers. Seuls les appareils formatés dans le système de fichiers FAT16/FAT32 sont pris en charge.

Si des images sont incluses dans les métadonnées audio, ces images s'affichent à l'écran.

Remarque

Certains fichiers peuvent ne pas être lus correctement. Ceci peut être dû à un format d'enregistrement différent ou à l'état du fichier.

Les fichiers provenant de magasins en ligne et soumis à une Gestion numérique des droits (DRM) ne peuvent pas être lus.

L'Infotainment System peut lire les fichiers audio, d'images et vidéo suivants stockés sur des périphériques.

Fichiers audio

Les formats de fichier audio lisibles sont MP3 (MPEG-1 Layer 3, MPEG-2 Layer 3), WMA, AAC, AAC+, ALAC OGG WAF (PCM), AIFF, 3GPP (audio uniquement), Livres audio et LPCM. Les iPod® et iPhone® lisent les formats ALAC, AIFF, Livres audio et LPCM.

En cas de lecture d'un fichier comportant une étiquette ID3, l'Infotainment System peut afficher des informations telles que le titre et l'artiste de la page.

Fichiers d'images

Les formats de fichiers d'image affichables sont JPG, JPEG, BMP, PNG et GIF.

Les fichiers JPG doivent avoir une largeur de 64 à 5 000 pixels et une hauteur de 64 à 5 000 pixels.

Les fichiers BMP, PNG et GIF doivent avoir une largeur de 64 à 1 024 pixels et une hauteur de 64 à 1 024 pixels.

La taille des fichiers d'image ne doivent pas dépasser 1 Mo.

Fichiers vidéo

Les formats de films lisibles sont AVI et MP4.

La résolution maximale est de 1 280 x 720 pixels. La fréquence d'images doit être inférieure à 30 ips.

Le codec utilisable est H.264/MPEG-4 AVC.

Les formats audio lisibles sont MP3, AC3, AAC et WMA.

Le format des sous-titres affichables est SMI.

Lecture audio

Activation de la fonction musique

Si l'appareil n'est pas encore connecté au système d'info-divertissement, connecter l'appareil ↗ 120.

Généralement, le menu principal audio correspondant s'affiche automatiquement.

Si la lecture ne démarre pas automatiquement, par ex. si **Lancement automatique USB** est désactivé ↗ 120, suivre les étapes suivantes :

Appuyer sur , puis sélectionner **AUDIO** pour ouvrir le menu audio principal sélectionné en dernier.

Sélectionner **Source** dans la barre de sélecteur d'interaction, puis sélectionner la source audio désirée pour ouvrir le menu audio principal correspondant.

La lecture des plages audio débute automatiquement.



Boutons de fonctions

Interruption et reprise de la lecture

Toucher **II** pour interrompre la lecture. Le bouton d'écran se transforme en **▶**.

Toucher **▶** pour revenir à la lecture.

Lecture de la plage suivante ou précédente

Toucher **▶▶** pour lire la piste suivante.

Toucher **◀◀** dans les deux premières secondes de lecture de la piste pour revenir à la piste précédente.

Retour au début de la plage actuelle

Toucher ◀◀ après deux secondes de lecture de la piste.

Avance et recul rapides

Toucher et maintenir ◀◀ ou ▶▶. Relâcher pour revenir au mode de lecture normal.

Vous pouvez également déplacer vers la gauche ou vers la droite le curseur indiquant la position actuelle de la piste.

Lecture aléatoire des plages

Toucher ⌘ pour lire les pistes dans un ordre aléatoire. Le bouton d'écran se transforme en ⌘.

Toucher ⌘ à nouveau pour désactiver la fonction de lecture aléatoire et retourner au mode de lecture normal.

Fonction Parcourir la musique

Pour afficher l'écran de navigation, toucher l'écran. Autrement, sélectionner **Menu** dans la ligne du bas de l'écran principal audio pour afficher le menu audio correspondant, puis sélectionner **Parcourir la musique**.

Différentes catégories de tri des plages sont affichées, par exemple **Listes ...**, **Artistes** ou **Albums**.

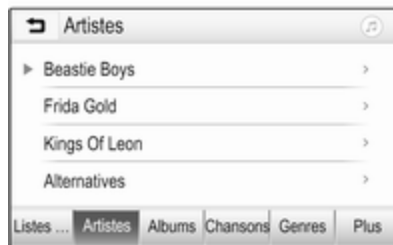

Sélectionnez la catégorie désirée, la sous-catégorie (le cas échéant) puis sélectionnez la plage.

Sélectionnez la plage où démarrer la lecture.

Affichage d'images

Vous pouvez voir des photos à partir d'un dispositif USB connecté au port USB.

Remarque

Pour votre sécurité, certaines fonctionnalités sont désactivées pendant la conduite.

Activation de la fonction photo

Si l'appareil n'est pas encore connecté au système d'info-divertissement, connecter l'appareil ⇨ 120.

Appuyer sur ⌘, puis sélectionner **GALERIE** pour ouvrir le menu principal de média.

Toucher 🖼️ pour ouvrir le menu principal de photos et afficher une liste des éléments enregistrés sur le périphérique USB. Sélectionner la photo souhaitée.



Toucher l'écran pour masquer la barre de menus. Toucher de nouveau l'écran pour afficher la barre de menus.

Boutons de fonctions

Mode plein écran

Sélectionner  pour afficher la photo en mode plein écran. Toucher l'écran pour quitter le mode plein écran.

Affichage de l'image précédente ou suivante

Toucher > ou glisser vers la gauche pour voir la photo suivante.

Toucher < ou glisser vers la droite pour voir la photo précédente.

Rotation d'une image

Sélectionner  pour faire pivoter la photo.

Agrandissement d'une image

Toucher  une ou plusieurs fois pour agrandir une image ou la ramener à sa taille d'origine.

Affichage d'un diaporama

Sélectionner  pour afficher les photos mémorisées sur le périphérique USB sous forme de diaporama.

Toucher l'écran pour mettre fin au diaporama.

Menu images

Sélectionner **Menu** dans la ligne inférieure de l'écran pour afficher le **Menu d'images**.

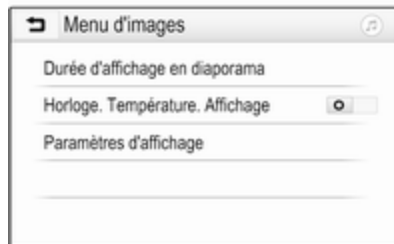

Durée du diaporama

Sélectionner **Durée d'affichage en diaporama** pour afficher une liste des séquences de temps possibles. Acti-

ver la séquence de temps désirée dans laquelle une photo doit s'afficher dans un diaporama.

Affichage de l'horloge et de la température

Pour afficher l'heure et la température en mode plein écran, activer **Horloge. Température. Affichage**.

Réglages d'affichage

Sélectionner **Paramètres d'affichage** pour ouvrir un sous-menu pour le réglage de la luminosité et du contraste.

Toucher + ou - pour modifier les réglages.

Lecture de vidéos

Vous pouvez voir des films à partir d'un dispositif USB connecté au port USB.

Remarque

Pour votre sécurité, la fonction vidéo n'est pas disponible en roulant.

Activation de la fonction film

Si l'appareil n'est pas encore connecté au système d'info-divertissement, connecter l'appareil ➔ 120.

Appuyer sur , puis sélectionner **GALERIE** pour ouvrir le menu principal de média.

Toucher  pour ouvrir le menu principal des films, puis sélectionner le dossier et/ou le film désiré.

Le film s'affiche.





Boutons de fonctions

Plein écran

Sélectionner  pour afficher le film en mode plein écran. Toucher l'écran pour quitter le mode plein écran.

Interruption et reprise de la lecture

Toucher  pour interrompre la lecture. Le bouton d'écran se transforme en .

Toucher  pour revenir à la lecture.

Lecture de la plage suivante ou précédente



Toucher  pour lire le fichier du film suivant.

Toucher  dans les cinq premières secondes de lecture du film pour revenir au fichier du film précédent.

Retour au début de la vidéo actuelle

Toucher  après cinq secondes de lecture du film.

Avance et recul rapides

Toucher et maintenir  ou . Relâcher pour revenir au mode de lecture normal.

Menu film

Sélectionner **Menu** dans la ligne inférieure de l'écran pour afficher le **Menu de film**.



Affichage de l'horloge et de la température

Pour afficher l'heure et la température en mode plein écran, activer **Horloge. Température. Affichage**.

Réglages d'affichage

Sélectionner **Paramètres d'affichage** pour ouvrir un sous-menu pour le réglage de la luminosité et du contraste.

Toucher + et - pour modifier les réglages.

Utilisation d'applications smartphone

Projection de téléphone

Les applications Apple CarPlay™ et Android™ Auto de projection du téléphone affichent des applications sélectionnées de votre smartphone sur l'écran d'info-divertissement et permet leur fonctionnement directement par les commandes d'info-divertissement.

Vérifier avec le fabricant du dispositif si cette fonction est compatible avec votre smartphone et si cette application est disponible dans votre pays.

Préparation du smartphone

Téléphone Android : Télécharger l'application automatique Android sur votre smartphone à partir de Google Play™ Store.

iPhone : S'assurer que Siri® est activé sur votre smartphone.

Activation de la projection de téléphone dans le menu réglages

Appuyer sur  pour afficher l'écran d'accueil, puis sélectionner **PARAMÈTRES**.

Faire défiler la liste jusqu'à **Apple CarPlay** ou **Android Auto**.

S'assurer que l'application correspondante est activée.

Connexion du téléphone mobile

Connecter le smartphone au port USB  120.

Démarrage de la projection du téléphone

Pour démarrer la fonction de projection du téléphone, appuyer sur , puis sélectionner **PROJECTION**.

Remarque

Si l'application est reconnue par l'Infotainment System, l'icône de l'application peut se changer en **Apple CarPlay** ou **Android Auto**.

Pour démarrer la fonction, vous pouvez alternativement appuyer et maintenir  pendant quelques secondes.

L'écran affiché de projection du smartphone dépend de votre smartphone et de la version du logiciel.

Retour à l'écran d'info-divertissement

Appuyer sur .

BringGo

BringGo est une application de navigation qui offre une recherche de localisation, un affichage de carte et un guidage d'itinéraire.

Téléchargement de l'application

Avant que BringGo puisse être géré via les commandes et menus de l'Infotainment System, l'application correspondante doit être installée sur le smartphone.

Télécharger l'application sur App Store® ou Google Play Store.

Activation de la projection de téléphone dans le menu réglages

Appuyer sur  pour afficher l'écran d'accueil, puis sélectionner **PARAMÈTRES**.

Faire défiler la liste jusqu'à **BringGo**.

S'assurer que l'application est activée.

Connexion du téléphone mobile

Connecter le smartphone au port USB ↻ 120.

Démarrage de BringGo

Pour démarrer l'application, appuyer sur  puis sélectionner l'icône de navigation.

Le menu principal de l'application s'affiche sur l'écran de l'Infotainment System.

Pour obtenir des informations complémentaires sur la manière d'utiliser l'application, voir les instructions sur le site internet du fabricant.

Reconnaissance vocale

Informations générales	128
Utilisation	128



Informations générales

L'application d'intercommunication vocale de l'Infotainment System permet d'accéder aux commandes de reconnaissance vocale de votre smartphone. Consulter les instructions d'utilisation du fabricant de votre smartphone pour savoir si ce dernier prend cette fonctionnalité en charge.

Pour utiliser l'application d'intercommunication, le smartphone doit être connecté à l'Infotainment System par un câble USB ↗ 120 ou par Bluetooth ↗ 130.

Utilisation

Activation de la reconnaissance vocale

Appuyer et maintenir  sur le tableau de commande ou  sur le volant pour démarrer une session de reconnaissance vocale. Un message de commande vocale s'affiche à l'écran.



Dès qu'un bip est émis, vous pouvez énoncer une commande. Pour toute information sur les commandes

prises en charge, consulter les instructions d'utilisation de votre smartphone.

Réglage du volume des invites vocales

Tourner  sur le panneau de commande ou appuyer sur + / - du côté droit du volant pour augmenter ou réduire le volume des invites vocales.

Désactivation de la reconnaissance vocale

Appuyer sur   au volant. Le message de commande vocale disparaît, ce qui signifie que la session de reconnaissance vocale est terminée.

Téléphone

Remarques générales	129
Connexion Bluetooth	130
Appel d'urgence	132
Fonctionnement	133
Téléphones mobiles et équipement radio C.B.	137

Remarques générales

Le portail de téléphone vous offre la possibilité d'avoir des conversations téléphoniques via un micro et des haut-parleurs dans le véhicule, ainsi que d'utiliser les fonctions les plus importantes de votre téléphone mobile par l'intermédiaire de l'Infotainment System du véhicule. Pour utiliser le portail Téléphone, le téléphone portable doit être connecté à l'Infotainment System via Bluetooth.

Toutes les fonctions du téléphone ne sont pas acceptées par tous les téléphones mobiles. Les fonctions téléphoniques utilisables dépendent du téléphone portable correspondant et du fournisseur de services. Vous pouvez trouver davantage d'informations sur le sujet dans les instructions d'utilisation de votre téléphone mobile, vous pouvez également vous renseigner auprès de votre fournisseur de services.

Remarques importantes concernant l'utilisation et la sécurité routière

Attention

Les téléphones mobiles ont un effet sur votre environnement. C'est pourquoi des directives et règlements de sécurité ont été édictés. Vous devriez être familiarisé avec les directives applicables avant d'utiliser le téléphone.

Attention

L'utilisation de la fonction mains libres en roulant peut être dangereuse car votre concentration est réduite quand vous êtes au téléphone. Parquez votre véhicule avant d'utiliser la fonction mains libres. Suivez les réglementations du pays dans lequel vous vous trouvez à présent.

N'oubliez pas respecter les réglementations spéciales s'appliquant dans des zones particulières et

éteignez toujours votre téléphone mobile si son utilisation est interdite, si le téléphone mobile provoque des interférences ou si une situation dangereuse peut survenir.

Bluetooth

Le portail de téléphone est certifié par le Groupe d'intérêt spécial (SIG) Bluetooth.

Vous pouvez trouver sur Internet davantage d'informations relatives aux spécifications, à l'adresse <http://www.bluetooth.com>

Connexion Bluetooth

Bluetooth est une norme radio de connexion sans fil utilisée par exemple par les téléphones mobiles, les smartphones ou d'autres appareils.

Le couplage (échange de code PIN entre l'appareil Bluetooth et l'Infotainment System) et la connexion des appareils Bluetooth à l'Infotainment System peuvent être exécutés via le menu **Bluetooth**.

Menu Bluetooth

Appuyer sur , puis sélectionner **PARAMÈTRES**.

Sélectionner **Bluetooth** pour afficher le menu Bluetooth.



Couplage d'un appareil

Remarque

- Jusqu'à dix appareils peuvent être couplés au système.
- Un seul appareil couplé à la fois peut être connecté à l'Infotainment System.

- Le couplage n'a besoin d'être effectué qu'une seule fois, à moins que l'appareil ne soit supprimé de la liste des appareils couplés. Si l'appareil a déjà été connecté, l'Infotainment System établit automatiquement la communication.
- L'utilisation du Bluetooth décharge considérablement la batterie du dispositif. Par conséquent, connecter le périphérique au port USB pour le charger.

Couplage d'un nouvel appareil

1. Activer la fonction Bluetooth du périphérique Bluetooth. Pour de plus amples informations, voir les instructions d'utilisation de l'appareil Bluetooth.
2. Appuyer sur , puis sélectionner **PARAMÈTRES** sur l'affichage d'informations.
Sélectionnez **Bluetooth**, puis **Gestion appareil** pour afficher le menu correspondant.



Remarque



Si aucun téléphone n'est connecté, le menu **Gestion appareil** est également accessible par le menu du téléphone : Appuyer sur , puis sélectionner **TÉLÉPHONE**.

3. Toucher **Recherche appareil**.
Tous les périphériques Bluetooth détectables dans l'environnement sont affichés dans une nouvelle liste de recherche.
4. Toucher le périphérique Bluetooth que vous voulez coupler.
5. Confirmer la procédure de couplage :

- Si le protocole SSP (couplage simplifié) est pris en charge :
Confirmez les messages de l'Infotainment System et de l'appareil Bluetooth.
- Si le protocole SSP (couplage simplifié) n'est pas pris en charge :
Sur l'Infotainment System : un message **Info** est affiché pour vous demander d'entrer un code PIN sur votre appareil Bluetooth.
Sur l'appareil Bluetooth : entrez le code PIN et confirmez.

6. L'Infotainment System et l'appareil sont couplés.

Remarque

Si l'appareil Bluetooth est correctement couplé,  situé près de l'appareil Bluetooth indique que la fonction téléphone est activée et  indique que la fonction musique de Bluetooth est activée.

7. Le répertoire téléphonique est automatiquement téléchargé

dans l'Infotainment System. Selon le téléphone, l'Infotainment System doit pouvoir accéder au répertoire téléphonique. Si nécessaire, confirmer les messages affichés sur le périphérique Bluetooth.

Si cette fonction n'est pas prise en charge par l'appareil Bluetooth, le message correspondant s'affiche.

Modifier le code PIN Bluetooth

Appuyer sur , puis sélectionner **PARAMÈTRES**.

Sélectionnez **Bluetooth**, puis **Modifier PIN de jumelage** pour afficher le sous-menu correspondant. Un clavier s'affiche.

Entrez le code PIN à quatre chiffres désiré.

Pour supprimer un numéro introduit, sélectionner .

Confirmer la saisie en sélectionnant **Saisir**.

Connexion d'un appareil couplé

Appuyer sur , puis sélectionner **PARAMÈTRES**.

Sélectionnez **Bluetooth**, puis **Gestion appareil** pour afficher le menu correspondant.

Sélectionnez l'appareil Bluetooth à connecter. L'appareil est connecté.

Remarque

L'appareil connecté et les options disponibles sont illuminées.

Déconnexion d'un appareil

Appuyer sur , puis sélectionner **PARAMÈTRES**.

Sélectionnez **Bluetooth**, puis **Gestion appareil** pour afficher le menu correspondant.

Sélectionnez l'appareil Bluetooth actuellement connecté. Vous êtes invité par un message.

Sélectionner **Oui** pour débrancher l'appareil.

Suppression d'un appareil

Appuyer sur , puis sélectionner **PARAMÈTRES**.

Sélectionnez **Bluetooth**, puis **Gestion appareil** pour afficher le menu correspondant.

Sélectionner **ANN** à côté de l'appareil Bluetooth. Vous êtes invité par un message.

Sélectionner **Oui** pour supprimer l'appareil.

Informations relatives à l'appareil

Appuyer sur , puis sélectionner **PARAMÈTRES**.

Sélectionnez **Bluetooth**, puis **Informations sur appareil** pour afficher le menu correspondant.

Les informations affichées sont : **Nom de l'appareil**, **Adresse** et **Code PIN**.

Appel d'urgence

Attention

L'établissement de la connexion ne peut pas être garanti dans toutes les situations. Pour cette raison, vous ne devez pas compter exclusivement sur un téléphone mobile pour une communi-

cation d'une importance capitale (par exemple une urgence médicale).

Sur certains réseaux, il peut être nécessaire d'insérer correctement une carte SIM valable dans le téléphone mobile.

Attention

Gardez à l'esprit que vous pouvez effectuer et recevoir des appels avec le téléphone mobile si la zone couverte bénéficie d'un signal suffisamment fort. Dans certains cas, il n'est pas possible d'effectuer des appels d'urgence sur tous les réseaux de téléphonie mobile ; il peut arriver qu'ils ne puissent pas être effectués quand certaines fonctions du réseau et/ou du téléphone sont activées. Votre opérateur local de téléphonie pourra vous renseigner.

Le numéro d'appel d'urgence peut être différent selon la région et le pays. Prière de vous informer au

préalable sur le numéro d'appel d'urgence à utiliser dans la région traversée.

Composition d'un numéro d'appel

Composez le numéro d'appel d'urgence (p. ex. 112).

La connexion téléphonique au centre d'appel d'urgence est établie.

Répondez aux questions du personnel de service à propos de l'urgence.

⚠ Attention

Ne mettez pas fin à la conversation tant que le centre de secours ne vous l'a pas demandé.

Fonctionnement

Une fois qu'une connexion a été établie via Bluetooth entre votre téléphone mobile et l'Infotainment System, vous pouvez utiliser la plupart des fonctions de votre téléphone mobile via l'Infotainment System.

Remarque

En mode mains libres, l'utilisation du téléphone mobile continue à être possible, p.ex. pour prendre un appel ou régler le volume.

Après l'établissement d'une connexion entre le téléphone mobile et l'Infotainment System, les données du téléphone sont transmises à l'Infotainment System. Ceci peut prendre un certain temps en fonction du téléphone mobile et de la quantité de données à transférer. Pendant cette période, les possibilités d'utilisation du téléphone via l'Infotainment System sont limitées.

Remarque

Tous les téléphones mobiles ne sont pas compatibles avec toutes les fonctions du portail de téléphone. Par conséquent, des différences avec la gamme des fonctions décrites ci-dessous est possible.

Menu principal Téléphone

Appuyez sur  puis sélectionnez **TÉLÉPHONE** pour afficher le menu correspondant.



Remarque

Le menu principal **TÉLÉPHONE** est uniquement disponible si un téléphone mobile est connecté à l'Infotainment System via Bluetooth. Pour une description détaillée ↗ 130.

De nombreuses fonctions du téléphone peuvent maintenant être contrôlées via le menu principal du téléphone (et les sous-menus associés) et via les commandes au volant spécifiques du téléphone.



Faire un appel téléphonique

Entrer un numéro de téléphone

Appuyer sur , puis sélectionner **TÉLÉPHONE**.

Entrer un numéro de téléphone à l'aide du clavier dans le menu principal du téléphone.

Pour effacer un ou plusieurs caractères saisis, toucher ou toucher et maintenir .

Toucher  sur l'écran ou appuyer sur  du volant pour composer le numéro.

Utilisation du répertoire téléphonique

Remarque

Lors du couplage d'un téléphone mobile à l'Infotainment System via Bluetooth, le répertoire téléphonique du téléphone est automatiquement téléchargé  130.

Appuyer sur , puis sélectionner **TÉLÉPHONE**.

Sélectionner **Contacts** dans le menu principal du téléphone.



Recherche rapide

1. Sélectionner  pour afficher une liste de tous les contacts.
2. Faire défiler la liste des contacts.
3. Toucher le contact que vous désirez appeler. Un menu avec tous les numéros de téléphone mémorisés pour le contact sélectionné est affiché.
4. Sélectionnez le numéro désiré pour lancer l'appel.

Menu Recherche

Si le répertoire téléphonique contient un nombre élevé d'entrées, vous pouvez rechercher un contact via le menu recherche.

Sélectionnez  dans le menu **Contacts** pour afficher l'onglet Recherche.



Les lettres sont disposées en groupes alphabétiques sur les boutons d'écran : **abc, def, ghi, jkl, mno, pqrs, tuv** et **wxyz**.

Utiliser  pour supprimer un groupe de lettres introduites.

1. Sélectionnez le bouton contenant la première lettre du contact à rechercher.

Par exemple : Si le contact à rechercher débute par un « g », sélectionnez le bouton d'écran **ghi**.

Tous les contacts contenant l'une des lettres de ce bouton, dans l'exemple, « g », « h » et « i » sont affichés.

- Sélectionnez le bouton contenant la deuxième lettre du contact à rechercher.
- Continuez à entrer plus de lettres du contact à rechercher jusqu'à ce que le contact désiré soit affiché.
- Toucher le contact que vous désirez appeler. Un menu avec tous les numéros de téléphone mémorisés pour le contact sélectionné est affiché.
- Sélectionnez le numéro désiré pour lancer l'appel. L'écran suivant s'affiche.



Réglages des contacts

La liste des contacts peut être triée par noms ou par prénoms.

Appuyez sur  puis sélectionnez **PARAMÈTRES** pour afficher le menu correspondant.

Sélectionnez **Bluetooth**, puis **Ordre de tri**. Activez l'option souhaitée.



Utilisation de l'historique des appels

Tous les appels entrants, sortants ou manqués sont enregistrés.

Appuyez sur , puis sélectionnez **TÉLÉPHONE**.

Sélectionnez **Historique des appels** dans le menu principal du téléphone.





Sélectionner  pour les appels sortants,  pour les appels manqués,  pour tous les appels. La liste d'appels correspondante est affichée.

Sélectionnez l'entrée désirée pour lancer l'appel.

Recomposition d'un numéro

Le dernier numéro de téléphone composé peut être recomposé.

Appuyez sur , puis sélectionnez **TÉLÉPHONE**.

Sélectionner  à l'écran ou appuyer sur  sur le volant.

Utilisation des numéros abrégés

Les numéros abrégés mémorisés sur le téléphone peuvent également être composés à l'aide du clavier du menu principal du téléphone.

Appuyer sur , puis sélectionner **TÉLÉPHONE**.

Toucher et maintenir le chiffre correspondant sur le clavier pour commencer un appel.



Appel téléphonique arrivant

Prendre un appel



Si un mode audio, par ex. la radio ou le mode USB, est actif au moment d'un appel entrant, la source audio est mise en sourdine et reste en sourdine jusqu'à ce que l'appel soit terminé.

Un message avec le numéro de téléphone ou le nom de l'appelant (si disponible) est affiché.



Pour répondre à l'appel, sélectionner  dans le message ou appuyer sur  sur le volant.

Rejeter un appel

Pour rejeter l'appel, sélectionner  dans le message ou appuyer sur  sur le volant.

Modification de la sonnerie

Appuyer sur , puis sélectionner **PARAMÈTRES**.

Sélectionnez **Bluetooth**, puis **Sonneries** pour afficher le menu correspondant. Une liste de tous les périphériques couplés s'affiche.

Sélectionner l'appareil souhaité. Une liste de toutes les sonneries disponibles pour ce périphérique s'affiche. Sélectionner une des sonneries.

Fonctions disponibles pendant la conversation

Au cours d'une conversation le menu principal du téléphone est affiché.





Désactivation temporaire du mode mains libres

Pour poursuivre la conversation par le téléphone mobile, activer .

Pour revenir au mode mains libres, désactiver .

Désactivation temporaire du microphone

Pour couper le son du microphone, activer .

Pour réactiver le microphone, désactiver .

Terminer un appel téléphonique

Sélectionner  pour mettre fin à l'appel.

Boîte vocale

Vous pouvez utiliser votre boîte vocale via le Infotainment System.

Numéro de la boîte vocale

Appuyer sur , puis sélectionner **PARAMÈTRES**.

Sélectionnez **Bluetooth**. Faites défiler la liste et sélectionnez **Numéros message vocal**.

Une liste de tous les périphériques couplés s'affiche.

Sélectionner le téléphone correspondant. Un clavier s'affiche.

Saisir le numéro de la boîte vocale pour le téléphone correspondant.

Appel de la boîte vocale

Appuyer sur , puis sélectionner **TÉLÉPHONE**.

Sélectionner  sur l'écran. La boîte vocale est appelée.

Autrement, saisir le numéro de la boîte vocale via le clavier du téléphone.

Téléphones mobiles et équipement radio C.B.

Instructions d'installation et consignes de fonctionnement

Lors du montage et de l'utilisation d'un téléphone mobile, il est impératif de respecter les instructions de montage spécifiques au véhicule ainsi que les instructions d'utilisation du fabricant du téléphone et du dispositif mains libres. Le non-respect de ces instructions invalide l'approbation du type de véhicule (directive EU 95/54/CE).

Recommandations pour un fonctionnement sans problème :

- Antenne extérieure installée professionnellement pour obtenir la portée maximale possible
- Puissance d'émission maximale 10 watts
- Lors du choix de l'endroit d'installation du téléphone, considérer la Remarque correspondante dans le Manuel du propriétaire, chapitre **Système d'airbags**.

Demander conseil sur les endroits de montage prévus pour l'antenne extérieure et le support ainsi que sur l'utilisation d'appareils dont la puissance d'émission est supérieure à 10 watts.

L'utilisation d'un dispositif mains libres sans antenne extérieure pour des téléphones aux standards GSM 900/1800/1900 et UMTS est uniquement permise quand la puissance d'émission maximale du téléphone mobile ne dépasse pas 2 watts pour les GSM 900 et 1 watt pour les autres.

Pour des questions de sécurité, n'utilisez pas le téléphone en cours de conduite. Même l'usage de dispositifs mains-libres peut vous distraire du trafic.

Attention

L'utilisation d'appareils radio et de téléphones mobiles qui ne correspondent pas aux standards de téléphones mobiles mentionnés ci-dessus n'est autorisée qu'avec une antenne appliquée à l'extérieur du véhicule.

Avertissement

Si les instructions mentionnées ci-dessus ne sont pas respectées, les téléphones mobiles et appareils radio peuvent entraîner, en cas de fonctionnement à l'intérieur de l'habitacle sans antenne extérieure, des défaillances de l'électronique du véhicule.

Index alphabétique

- A**
- Activation d'images USB..... 123
 - Activation d'une vidéo USB..... 124
 - Activation de l'audio USB..... 122
 - Activation de la musique
 - Bluetooth..... 122
 - Activation de la radio..... 113
 - Activation du téléphone..... 133
 - Affichage d'images..... 123
 - Appel
 - Appel entrant..... 133
 - Faire un appel téléphonique... 133
 - Fonctions disponibles
 - pendant la conversation..... 133
 - Sonnerie..... 133
 - Appel d'urgence..... 132
- B**
- Bluetooth
 - Connexion Bluetooth..... 130
 - Connexion d'un appareil..... 120
 - Couplage..... 130
 - Menu Musique Bluetooth..... 122
 - Remarques générales..... 120
 - Téléphone..... 133
 - BringGo..... 126
- C**
- Choix de gamme d'ondes..... 113
 - Commandes audio au volant..... 100
 - Commandes de base..... 106
- Connexion Bluetooth..... 130
- Couplage..... 130
- D**
- DAB..... 117
 - Digital Audio Broadcasting..... 117
- E**
- Éléments de commande
 - Infotainment System..... 100
 - Volant..... 100
 - Enregistrer des stations..... 115
- F**
- Fichiers audio..... 120
 - Fichiers d'images..... 120
 - Fichiers vidéo..... 120
 - Fonction antivol 99
 - Fonctionnement..... 103, 113, 133
 - Menu..... 106
 - Périphériques..... 120
 - Radio..... 113
 - Téléphone..... 133
 - Formats de fichiers
 - Fichiers audio..... 120
 - Fichiers d'images..... 120
 - Fichiers vidéo..... 120
- H**
- Historique des appels..... 133

I			
Informations générales.....	128		
Intellitext.....	117		
L			
Lecture audio.....	122		
Lecture de vidéos.....	124		
Listes de favoris.....	115		
Enregistrer des stations.....	115		
Récupérer des stations.....	115		
M			
Menu Accueil.....	106		
Mise en fonction de			
l'Infotainment System.....	103		
Mode silencieux.....	103		
N			
Numéros abrégés.....	133		
P			
Panneau de commande			
Infotainment.....	100		
Paramètres de tonalité.....	108		
Paramètres de volume.....	109		
Présentation des éléments de			
commande.....	100		
Projection de téléphone.....	126		
R			
Radio			
Activation.....	113		
Annonces DAB.....	117		
Choisir la gamme d'ondes.....	113		
Configurer le DAB.....	117		
Configurer le RDS.....	116		
Digital Audio Broadcasting			
(DAB).....	117		
Enregistrer des stations.....	115		
Intellitext.....	117		
Listes de favoris.....	115		
Radio Data System (RDS).....	116		
Recherche de stations.....	113		
Récupérer des stations.....	115		
Régional.....	116		
Régionalisation.....	116		
Syntonisation de station.....	113		
Utilisation.....	113		
Radio Data System (RDS)	116		
RDS.....	116		
Recherche de stations.....	113		
Reconnaissance vocale.....	128		
Récupérer des stations.....	115		
Régional.....	116		
Régionalisation.....	116		
Réglages d'affichage.....	123, 124		
Réglages du système.....	110		
Remarques générales.....	120, 129		
Applications smartphone.....	120		
Bluetooth.....	120		
DAB.....	117		
Infotainment System.....	98		
Téléphone.....	129		
USB.....	120		
Répertoire tél.....	133		
S			
Smartphone.....	120		
Projection de téléphone.....	126		
Sonnerie			
Modification de la sonnerie.....	133		
Volume de sonnerie.....	109		
T			
Téléphone			
Appel entrant.....	133		
Appels d'urgence.....	132		
Bluetooth.....	129		
Connexion Bluetooth.....	130		
Entrer un numéro.....	133		
Fonctions disponibles			
pendant la conversation.....	133		
Historique des appels.....	133		
Menu principal Téléphone.....	133		
Numéro abrégé.....	133		
Remarques générales.....	129		
Répertoire tél.....	133		
Sélection de la sonnerie.....	133		
Téléphones mobiles et			
équipement radio C.B.	137		

U

USB	
Connexion d'un appareil.....	120
Menu Audio USB.....	122
Menu Images USB.....	123
Menu Vidéo USB.....	124
Remarques générales.....	120
Utilisation.....	128
Bluetooth.....	120
Menu.....	106
Radio.....	113
Téléphone.....	133
USB.....	120
Utilisation d'applications	
smartphone.....	126
Utilisation de menu.....	106

V

Volume	
Fonction sourdine.....	103
Limitation du volume à	
température élevée.....	103
Réglage du volume.....	103
Volume automatique.....	109
Volume compensé par rapport	
à la vitesse.....	109
Volume de sonnerie.....	109
Volume du bip tactile.....	109

Volume maximal au	
démarrage.....	109
Volume TP.....	109
Volume automatique.....	109
Volume du bip tactile.....	109
Volume maximal au démarrage.	109
Volume TP.....	109

R300 BT

Introduction	144
Fonctionnement de base	151
Radio	155
Périphériques	160
Reconnaissance vocale	163
Téléphone	164
Index alphabétique	172

Introduction

Remarques générales	144
Fonction antivol	145
Présentation des éléments de commande	146
Fonctionnement	149

Remarques générales

Avec l'Infotainment System, vous disposez d'un infodivertissement de voiture dernier cri.

À l'aide des fonctions de radio FM, AM ou DAB, vous pouvez enregistrer un grand nombre de stations dans différentes pages de favoris.

Vous pouvez connecter des périphériques de stockage de données externes à l'Infotainment System comme sources audio supplémentaires ; soit par câble soit via Bluetooth®.

Le système de traitement numérique du son vous propose plusieurs modes d'égaliseur présélectionnés, afin d'optimiser le son.

En outre, l'Infotainment System est équipé d'un portail de téléphone qui permet une utilisation confortable et en toute sécurité de votre téléphone portable dans le véhicule.

En option, l'Infotainment System peut être actionné à l'aide du panneau de commande ou des commandes au volant, ou - si votre mobile en est équipé - via la reconnaissance vocale.

Remarque

Ce manuel décrit toutes les options et fonctions disponibles des divers Infotainment Systems. Certaines descriptions, y compris celles des fonctions d'affichage et de menus, peuvent ne pas s'appliquer à votre véhicule en raison de la variante du modèle, des spécifications du pays, de l'équipement spécial ou des accessoires.

Remarques importantes concernant l'utilisation et la sécurité routière

Attention

L'Infotainment System doit être utilisé de sorte que le véhicule puisse toujours être conduit sans danger.

En cas de doute, arrêter le véhicule avant d'utiliser l'Infotainment System.

Réception radio

La réception radio peut entraîner des sifflements, des bruits, des distorsions acoustiques ou une absence de réception dus à :

- des variations de distance par rapport à l'émetteur
- une réception multivoie par réflexions
- des effets d'écran

Fonction antivol

L'Infotainment System est équipé d'un système de sécurité électronique servant d'antivol.

Grâce à cette protection, l'Infotainment System fonctionne uniquement dans votre véhicule et n'est d'aucune utilité pour un voleur.

Présentation des éléments de commande

Panneau de commande



1  149

Si arrêté, appui court :
mettre sous tension

Si en marche, appui court :
mise en sourdine ; appui
long : mise hors tension

Tourner : régler le volume

2 RADIO

Activer la radio ou modifier
la bande de fréquences 155

3 MEDIA

Activation de média ou
changement de source
multimédia 161

4  

Radio : pression courte :
passer à la station
précédente ou suivante ;
pression et maintien :
rechercher vers le haut ou
vers le bas 155

Périphériques externes :
pression courte : passer à
la piste précédente ou
suivante ; pression et
maintien : recul ou avance
rapide 161

5 PHONE

Pression courte : ouvrir le
menu du téléphone 164

Pression longue : activer le
reconnaissance vocale 163

6 BACK

Menu : recul d'un niveau 151

Saisie : effacer le dernier
caractère ou l'ensemble
des caractères saisis 151

7 MENU 151

Tourner : sélection des
boutons d'écran ou points
de menu ; réglage des
valeurs numériques

Appui : sélectionner/
activer un bouton d'écran
ou un point de menu
marqué ; confirmer la
valeur définie ; passer à
une option de paramètre
différent ; ouvrir un menu
spécifique à une
application (le cas échéant)

8 Touches programmables

Favoris. Appui :
sélectionner des favoris ;
appui long : enregistrer
des stations radio en tant
que favoris 156

Menu : pression :
sélectionner le bouton
d'écran correspondant 151

9 FAV

Pression : afficher la barre
des favoris 156

Commandes audio au volant

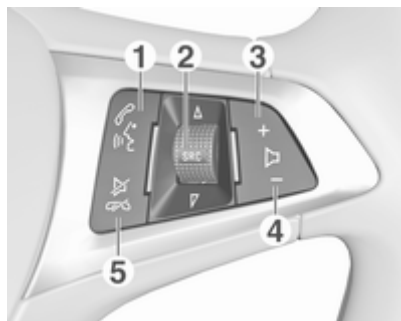

- 1** 
 Pression brève : accepter l'appel téléphonique 164
 ou composer un numéro dans la liste d'appels 167
 Avec le portail du téléphone actif et les appels en attente :
 pression courte : basculer entre les appels 167
 Pression longue : activer la reconnaissance vocale 163

- 2** **SRC** (Source) 149
 Appui : sélectionner la source audio 149
 Avec la radio active :
 tourner vers le haut/vers le bas pour sélectionner la station radio
 présélectionnée suivante/précédente 155
 Avec le portail de téléphone actif et la liste d'appels ouverte : tourner vers le haut/bas pour sélectionner l'entrée précédente/suivante dans la liste d'appels 167
3 +
 Augmenter le volume 149
4 -
 Baisser le volume 149
5 
 Appuyer brièvement :
 refuser/mettre fin à l'appel . . 167
 ou quitter la liste d'appels ... 167

- ou désactiver la reconnaissance vocale 163
 ou activer/désactiver le mode silencieux 149

Fonctionnement

Éléments de commande

L'Infotainment System est commandé via des touches de fonction, un bouton **MENU** et des menus affichés à l'écran.

Les sélections se font au choix via :

- le panneau de commande de l'Infotainment System ↗ 146
- les commandes audio au volant ↗ 146
- la reconnaissance vocale ↗ 163

Allumer/éteindre l'Infotainment System

Appuyer brièvement sur \odot . Lorsque vous allumez l'Infotainment System, la dernière source sélectionnée est activée.

Maintenir à nouveau l'appui sur \odot pour arrêter le système.

Arrêt automatique

Si l'Infotainment System est mis en marche, en appuyant sur \odot alors que le contact est coupé, il s'arrête à nouveau automatiquement après 10 minutes.

Réglage du volume

Tourner \odot ; le réglage actuel est mentionné sur l'affichage.

Lors de la mise en marche de l'Infotainment System, le volume réglé en dernier est utilisé, à condition que le volume soit inférieur au volume maximal de mise en marche ↗ 152.

Volume compensé par rapport à la vitesse

Si le volume Auto est activé ↗ 152, le volume s'adapte automatiquement pour compenser le bruit de la route et du vent lorsque vous conduisez.

Fonction sourdine

Appuyer sur \odot pour mettre les sources audio en sourdine.

Pour annuler la fonction de mise en sourdine : tourner \odot .

Modes de fonctionnement

Radio

Appuyer sur **RADIO** pour ouvrir le menu principal de radio ou pour basculer entre les différentes bandes de fréquences.

Pour une description détaillée des fonctions de la radio, ↗ 155.

Périphériques

Appuyer sur **MEDIA** à plusieurs reprises pour activer le mode de lecture pour un périphérique connecté (par ex. une clé USB, un périphérique Bluetooth).

Pour une description détaillée sur le raccordement et le fonctionnement des périphériques ↗ 160.

Téléphone

Appuyer sur **PHONE** pour établir une connexion Bluetooth entre l'Infotainment System et un téléphone portable.

Si une connexion peut être établie, le menu principal du mode téléphone est affiché.

Pour une description détaillée de l'utilisation du téléphone portable via l'Infotainment System ↪ 167.

Si aucune connexion ne peut être établie, un menu correspondant est affiché. Pour une description détaillée de la préparation et de l'établissement d'une connexion Bluetooth entre l'Infotainment System et un téléphone portable ↪ 165.

Fonctionnement de base

Commandes de base	151
Paramètres de tonalité	152
Paramètres de volume	152
Réglages du système	152

Commandes de base

Panneau de commande

Bouton molette MENU

Le bouton **MENU** est l'un des éléments de commande central du fonctionnement des menus.

Tourner :

- pour sélectionner un bouton d'écran ou un point de menu
- pour défiler la liste des points de menu
- pour changer une valeur de réglage

Appuyer :

- pour activer un bouton d'écran ou un point de menu sélectionné
- pour confirmer une valeur de réglage modifiée
- pour passer à une autre option de réglage
- pour afficher un sous-menu spécifique à l'application

Remarque

Dans les chapitres suivants, les opérations à effectuer pour sélectionner et activer un bouton d'écran ou un point de menu seront indiquées par « ...sélectionnez <nom du bouton>/<nom de l'élément> ».

Bouton BACK

Dans les menus, appuyer sur **BACK** pour revenir au niveau de menu supérieur suivant.

Lors de la saisie de chiffres, appuyer sur **BACK** pour effacer le dernier caractère saisi.

Touches programmables

Appuyer sur l'une des touches programmables pour activer le favori ou le bouton d'écran de fonction affiché juste au-dessus de la touche programmable correspondante.

Remarque

Dans les chapitres suivants, les opérations à effectuer pour sélectionner et activer un bouton d'écran ou un point de menu seront indiquées par « ...sélectionnez <nom du bouton>/<nom de l'élément> ».

Paramètres de tonalité

Dans le menu de paramètres de tonalité, les caractéristiques de tonalité peuvent être réglées différemment pour chaque source audio.

Appuyer sur **MENU**, sélectionner **Paramètres (Settings)** puis **Réglage de tonalité** pour ouvrir le menu des réglages de tonalité.

Réglez les basses, les médiums et les aigus

Faites défiler la liste et sélectionnez **Graves, Médium** ou **Aigus**.

Modifier le réglage et confirmer.

Réglez la distribution de volume entre l'avant et l'arrière

Faites défiler la liste et sélectionnez **Atté.**

Modifier le réglage et confirmer.

Réglez la distribution de volume entre la droite et la gauche

Faites défiler la liste et sélectionnez **Balance**.

Modifier le réglage et confirmer.

Sélection d'un style de tonalité

Faites défiler la liste et sélectionnez **EG** (égaliseur).

Les options d'égalisation (EQ) offrent des préréglages des basses, médiums et aigus optimisés pour le style de musique correspondant.

Tourner **MENU** pour basculer entre les différentes options, puis appuyer sur **MENU** pour confirmer le réglage.

Paramètres de volume

Réglage de la compensation du volume par rapport à la vitesse

Appuyer sur **MENU** pour ouvrir le menu audio correspondant.

Faites défiler la liste et sélectionnez **Paramètres (Settings)**.

Sélectionnez **Contrôle volume automatique**.

La fonction **Volume automatique** peut être désactivée ou le degré d'adaptation du volume peut être sélectionné dans le menu affiché.

Faire défiler la liste et sélectionner l'option désirée.

Réglage du volume maximal au démarrage

Appuyer sur **MENU** pour ouvrir le menu audio correspondant.

Faites défiler la liste et sélectionnez **Paramètres (Settings)**.

Sélectionnez **Volume max. au démarrage**.

Réglez la valeur souhaitée.

Volume des infos trafic

Pour régler le volume des annonces de circulation, définir le volume désiré pendant qu'une annonce de circulation est donnée par le système.

Le réglage correspondant est enregistré par le système.

Réglages du système

Divers réglages et adaptations pour l'Infotainment System peuvent être effectués via le menu de réglages.



Réglages de l'heure et de la date

Appuyer sur **MENU** pour ouvrir le menu audio correspondant.

Sélectionnez **Heure et date**.

Réglage de l'heure

Sélectionner **Régler heure** pour accéder au sous-menu correspondant.

Sélectionner **Régl auto** au bas de l'écran. Activer soit **Marche - RDS**, soit **Arrêt (Manuel)**.

Si **Arrêt (Manuel)** est sélectionné, régler les heures et les minutes.

Sélectionner **12-24 H** au bas de l'écran de manière répétitive pour choisir un mode d'affichage de l'heure.

Si le mode 12 heures est sélectionné, une troisième colonne de sélection de AM et PM s'affiche. Sélectionnez l'option souhaitée.

Régler la date

Sélectionner **Régler date** pour accéder au sous-menu correspondant.

Sélectionner **Régl auto** au bas de l'écran. Activer soit **Marche - RDS**, soit **Arrêt (Manuel)**.

Si **Arrêt (Manuel)** est sélectionné, régler les paramètres de la date.

Langue

Appuyer sur **MENU** pour ouvrir le menu audio correspondant.

Sélectionner **Paramètres (Settings)**, faire défiler la liste, puis sélectionner **Réglages du véhicule (Vehicle Settings)**.

Sélectionnez **Langues (Languages)**. Faire défiler la liste et sélectionner la langue désirée.

Rétablissement des réglages d'usine

Appuyer sur **MENU** pour ouvrir le menu audio correspondant.

Sélectionner **Paramètres (Settings)**, faire défiler la liste, puis sélectionner **Réglages du véhicule (Vehicle Settings)**.

Sélectionner **Restaurer réglages par défaut** pour accéder au sous-menu correspondant.

Sélectionner l'option désirée et confirmer le message.

Informations relatives au logiciel

Le menu **Informations logicielles** contient des informations spécifiques au logiciel.

Appuyer sur **MENU** pour ouvrir le menu audio correspondant.

Sélectionner **Paramètres (Settings)**, faire défiler la liste, puis sélectionner **Réglages du véhicule (Vehicle Settings)**.

Sélectionnez **Informations logicielles**.

Mode valet

Si le mode Valet est activé, tous les écrans du véhicule sont verrouillés et aucune modification ne peut être réalisée dans le système.

Remarque

Les messages en rapport avec le véhicule restent activés.

Verrouillage du système

Appuyer sur **MENU** pour ouvrir le menu audio correspondant.

Sélectionner **Paramètres (Settings)**, faire défiler la liste, puis sélectionner

Réglages du véhicule (Vehicle Settings).

Sélectionnez **Mode voiturier**. Un clavier s'affiche.

Entrez un code à quatre chiffres et sélectionnez **Saisir**. Le clavier numérique s'affiche à nouveau.

Pour confirmer la première saisie, taper à nouveau le code à quatre chiffres et sélectionner **Verr.**. Le système est verrouillé.

Déverrouillage du système

Mettre l'Infotainment System en fonction. Un clavier s'affiche.

Entrez le code à quatre chiffres correspondant et sélectionnez **Déve.**. Le système est déverrouillé.

Code PIN oublié

Pour réinitialiser la valeur par défaut du code PIN, contacter votre atelier.

Radio

Fonctionnement	155
Recherche de stations	155
Listes de favoris	156
Radio Data System (RDS)	157
Digital Audio Broadcasting	158

Fonctionnement



Activation de la fonction de radio

Appuyer sur **RADIO**.

Choisir la gamme d'ondes

Appuyer plusieurs fois sur **RADIO** du panneau de commande pour basculer entre les différentes gammes d'ondes.

Recherche de stations

Recherche automatique de stations

Appuyer sur **◀◀** ou **▶▶** pour lire la station précédente ou suivante.

Recherche manuelle d'émetteurs

Enfoncer et maintenir **◀◀** ou **▶▶**. Relâchez le bouton quand la fréquence requise est presque atteinte.

Syntonisation manuelle

Appuyer sur **MENU** pour afficher le menu de bandes de fréquences, puis sélectionner **Syntonisation manuelle**.

Selon la gamme d'ondes sélectionnée, une liste de toutes les fréquences s'affiche.

Sélectionner la fréquence de votre choix.

Listes de stations

Tourner **MENU** pour afficher la liste de toutes les stations actuellement disponibles en réception.

Faire défiler la liste et sélectionner la station désirée.

Listes de catégories

De nombreuses stations RDS **↻** 157 et DAB **↻** 158 émettent un code PTY qui spécifie le type de

programme transmis (par exemple informations). Certaines stations modifient également le code PTY en fonction du contenu en cours de diffusion.

L'Infotainment System enregistre ces stations, triées par types de programme, dans la liste de catégories correspondante.

Remarque

L'élément de liste **Catégories** est uniquement disponible dans les bandes de fréquence FM et DAB.

Appuyer sur **MENU** pour afficher le menu de bandes de fréquences correspondant et sélectionner **Catégories**.

Une liste des catégories de types de programmes actuellement disponibles est affichée.

Sélectionnez la catégorie de votre choix. Une liste de stations diffusant un programme du type sélectionné s'affiche.

Sélectionner la station souhaitée.

Mise à jour des listes de stations

Appuyer sur **MENU** pour afficher le menu de bandes de fréquences et sélectionner **Mettre à jour la liste de stations**.

La liste des stations correspondante est mise à jour.

Remarque

Si une liste de stations spécifique à une gamme d'ondes est mise à jour, la liste de catégories correspondante est également mise à jour.

Listes de favoris

Des stations de toutes les bandes de fréquences peuvent être enregistrées manuellement dans les listes de favoris.

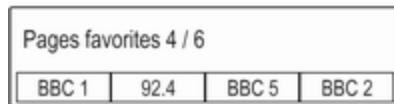

24 emplacements individuels favoris sont disponibles, avec quatre favoris affichés par page de favoris.

Pour afficher la liste des favoris, sélectionner **FAV**.

Enregistrer une station

Réglez la station à enregistrer.

Sélectionner et maintenir l'appui sur le bouton d'écran du favori correspondant jusqu'à ce qu'un bip soit émis et que le nom de la station soit affiché sur le bouton d'écran des favoris correspondant.

La station est enregistrée comme favori.

Récupérer une station

Le cas échéant, appuyer de manière répétée sur **FAV** pour faire défiler jusqu'à la page de favoris correspondante.

Sélectionner le bouton d'écran du favori souhaité. La station radio correspondante est lue.

Remarque

Le favori actif est surligné.

Définition du nombre de favoris affichés

Appuyer sur **MENU**, faire défiler la liste et sélectionner **Définir le nombre de pages favorites**.

Sélectionnez l'option souhaitée.

Remarque

Si le nombre de favoris enregistrés dépasse le nombre de favoris activés dans le menu des réglages, les favoris enregistrés en supplément ne sont pas supprimés, mais simplement masqués de la vue. Pour les réactiver, il suffit d'augmenter le nombre de favoris visualisables.

Radio Data System (RDS)

RDS est un service disponible pour les stations FM qui permet de trouver beaucoup plus facilement la station désirée à sa meilleure fréquence de réception.

Avantages du RDS

- Sur l'écran, le nom du programme de la station apparaît à la place de sa fréquence.
- Durant une recherche de stations, l'Infotainment System ne sintonise que des stations RDS.
- L'Infotainment System ne se cale que sur les meilleures fréquences de réception de la station désirée grâce à AF (alternative frequency).
- Selon la station reçue, l'Infotainment System affiche du texte pouvant contenir, par exemple, des informations sur le programme en cours.

Réglages RDS

Pour configurer les options des paramètres RDS, activer la fonction de radio, puis sélectionner la gamme d'ondes FM. Appuyer sur **MENU** pour afficher le menu de bande de fréquence FM.

RDS

Réglez **RDS** sur **All** ou **Stop**.

Remarque

Si **RDS** est réglé sur **Stop**, les fonctions RDS ne sont pas disponibles.

Informations routières

Les stations de services d'infos circulation sont des stations RDS diffusant des informations concernant la circulation. Si le service d'annonces relatives à la circulation est activé, la fonction actuellement active est interrompue pendant la durée de l'annonce.

Activer ou désactiver **Traffic Program (TP)**.

Si le service d'annonces relatives à la circulation est activé, **[TP]** s'affiche sur la ligne supérieure de tous les menus principaux. Si la station actuelle ou le média lu n'est pas une station de service d'annonces relatives à la circulation, **[]** est affiché et une recherche de la station de service d'annonces relatives à la circulation suivante débute automatiquement. Dès qu'une station de service d'annonces relatives à la circulation est découverte, **[TP]** est illuminé. Si

aucune station de service d'annonces relatives à la circulation n'est découverte, le message [] reste affiché à l'écran.

Si une annonce relative à la circulation est émise par la station de service d'annonces relatives à la circulation, un message s'affiche.

Pour interrompre l'annonce et revenir à la fonction précédemment activée, ignorer l'alerte.

Région

Parfois les stations RDS émettent des programmes différents selon les régions sur des fréquences différentes.

Réglez **Région** sur **All** ou **Stop**.

Si la régionalisation est activée, les fréquences alternatives des programmes régionaux identiques sont sélectionnées si nécessaire.

Si la régionalisation est désactivée, les fréquences alternatives des stations sont sélectionnées sans prendre en compte les émissions régionales.

Digital Audio Broadcasting

DAB diffuse des stations radio numériquement.

Avantages de la DAB

- Les stations DAB sont repérées par le nom du programme à la place de la fréquence de diffusion.
- Avec le système, plusieurs programmes (services) de radio peuvent être diffusés sur une seule fréquence (ensemble).
- Outre les services audio numériques de grande qualité, le DAB est également capable de diffuser des données relatives aux programmes et une multitude d'autres services de données, dont des informations sur le voyage et la circulation.
- Tant qu'un récepteur DAB donné peut détecter le signal envoyé par une station de diffusion (même si le signal est très faible), la restitution sonore est assurée.
- En cas de mauvaise réception, le volume est automatiquement

réduit pour éviter que des sons désagréables ne soient entendus.

Si le signal DAB est trop faible pour être capté par le récepteur, la réception est totalement interrompue. Ceci peut être évité en activant **Liaison DAB - DAB** et/ou **Liaison DAB à FM** dans le menu des options DAB (voir ci-dessous).

- Les interférences provoquées par des stations sur des fréquences proches (un phénomène typique de la réception AM et FM) n'existent pas en réception DAB.
- Si le signal DAB est réfléchi par des obstacles naturels ou des bâtiments, la qualité de la réception DAB s'améliore, alors que, dans le même cas, la réception AM ou FM est considérablement altérée.
- Lorsque la réception DAB est activée, le syntoniseur FM de l'Infotainment System reste actif en arrière-plan et recherche en continu les meilleures stations FM en réception. Si la fonction

TP ⇨ 157 est activée, les annonces de circulation de la station FM offrant la meilleure réception sont diffusées. Désactiver la fonction TP si la réception DAB ne doit pas être interrompue par les annonces de trafic FM.

Réglages DAB

Pour configurer les options des paramètres DAB, activer la fonction de radio, puis sélectionner la gamme d'ondes DAB. Appuyer sur **MENU** pour afficher le menu de bande de fréquence DAB.

Annonces DAB

Outre leurs programmes musicaux, un grand nombre de stations DAB émettent également des annonces de diverses catégories. Si vous activez certaines ou l'ensemble des catégories, le service DAB actuellement reçu est interrompu lorsqu'une annonce de ces catégories est émise.

Sélectionner **Annonces DAB** pour afficher la liste des catégories DAB.

Sélectionner les catégories de votre choix. Les catégories sélectionnées sont marquées par ✓.

Remarque

Les annonces DAB peuvent uniquement être reçues si la gamme d'ondes DAB est activée.

Liaison DAB à DAB

Si cette fonction est activée, l'appareil commute vers le même service (programme) sur un autre ensemble DAB (si disponible) lorsque le signal DAB est trop faible pour être capté par le récepteur.

Réglez **Liaison DAB - DAB** sur **All** ou **Stop**.

Liaison DAB à FM

Si cette fonction est activée, l'appareil commute vers une station FM correspondante du service DAB actif (si disponible) lorsque le signal DAB est trop faible pour être capté par le récepteur.

Réglez **Liaison DAB - FM** sur **All** ou **Stop**.

Gamme L

Si l'option **Gamme L** est activée, l'Infotainment System reçoit une gamme de fréquences supplémentaire (1 452 - 1 492 Mhz).

Réglez **Bande L** sur **All** ou **Stop**.

Intellitext

La fonction **Intellitext** permet la réception d'informations supplémentaires telles que des annonces, des informations générales, financières, sportives, etc.

Sélectionner l'une des catégories et choisir un élément spécifique dans la liste pour afficher des informations détaillées.

Périphériques

Remarques générales 160

Lecture audio 161

Remarques générales

Un port USB pour la connexion des périphériques externes est situé dans la console centrale, derrière le frein de stationnement ou en dessous de l'accoudoir.

Deux ports USB réservés à la charge de périphériques sont situés à l'arrière de la console centrale.

Remarque

Le port USB doit toujours rester propre et sec.

Port USB

Un lecteur MP3, une clé USB ou un smartphone peuvent être connectés au port USB.

Lorsqu'ils sont branchés au port USB, les appareils mentionnés ci-dessus peuvent fonctionner via les commandes et menus de l'Infotainment System.

Remarque

Tous les périphériques auxiliaires ne sont pas pris en charge par l'Infotainment System.

L'Infotainment System peut lire des fichiers de musique contenus dans des périphériques de stockage USB.

Connexion/déconnexion d'un appareil

Connecter le périphérique USB au port USB.

Remarque

Si un appareil USB non lisible est connecté, un message d'erreur correspondant s'affiche et l'Infotainment System se commute automatiquement vers la fonction précédente.

Pour débrancher le périphérique USB, sélectionner une autre fonction et retirer ensuite le périphérique de stockage USB.

Avertissement

Évitez de déconnecter l'appareil en cours de lecture. Ceci peut endommager l'appareil ou l'Infotainment System.

Réglages du périphérique MPT

Pour les périphériques connectés par MTP, des paramètres supplémentaires peuvent être réglés dans le menu des réglages.

Dans une source audio active, appuyer sur **MENU**, faire défiler la liste et sélectionner **Paramètres (Settings)**. Sélectionnez **Connexion du téléphone (MTP uniquement)**.

Si vous désirez seulement que le dispositif soit chargé sur le port USB, activer **Charge uniquement**. Si vous basculez sur la source audio USB lorsque ce paramètre est activé, vous êtes averti par un message de charge.

Si vous désirez lire des fichier de musique enregistrés sur le périphérique, activer **Analyser seulement le dossier musique** ou **Analyse de tous les dossiers**.

Bluetooth

Les sources audio Bluetooth (p.ex. les téléphones-baladeurs, lecteurs MP3 Bluetooth, etc.) respectant les

profils musicaux Bluetooth A2DP et AVRCP peuvent être connectés sans fil à l'Infotainment System.

L'Infotainment System peut lire des fichiers de musique contenus dans des appareils Bluetooth.

Connexion/déconnexion d'un appareil

Pour une description détaillée de la connexion Bluetooth ↪ 165.

Liste des appareils Bluetooth

Pour accéder à la liste des périphériques Bluetooth, activer la source audio Bluetooth, appuyer sur **MENU** puis sélectionner **Gérer les appareils Bluetooth**.

Pour une description détaillée de la liste des périphériques Bluetooth ↪ 165.

Formats de fichiers

Seuls les appareils formatés avec les systèmes de fichiers FAT32, NTFS et HFS+ sont pris en charge.

Remarque

Certains fichiers peuvent ne pas être lus correctement. Ceci peut être dû à un format d'enregistrement différent ou à l'état du fichier.

Les fichiers provenant de magasins en ligne et soumis à une Gestion numérique des droits (DRM) ne peuvent pas être lus.

Les formats de fichiers audio lisibles sont les suivants : MP3, WMA, AAC et AIF.

En cas de lecture d'un fichier comportant une étiquette ID3, l'Infotainment System peut afficher des informations telles que le titre et l'artiste de la page.

Lecture audio

Démarrage de la lecture

Connecter l'appareil ↪ 160.

Appuyer à plusieurs reprises sur **MEDIA** pour activer la source multi-média souhaitée.

Exemple : source USB.



Boutons de fonctions

Passer au fichier précédent ou suivant

Appuyer sur ◀◀ ou ▶▶ pour lire la piste précédente ou suivante.

Si ◀◀ est enfoncé dans les cinq premières secondes de lecture de la chanson, le système passe au début de la piste actuelle.

Avance ou recul rapides

Appuyer et maintenir ◀◀ ou ▶▶ pour avancer ou reculer rapidement.

Ordre de lecture

Appuyer sur **MENU** dans la source audio correspondante et faire défiler la liste jusqu'à **Chansons au hasard**.

Pour écouter les chansons du périphérique dans un ordre aléatoire, régler **Chansons au hasard** sur **All**.

Pour écouter les chansons dans l'ordre normal, régler **Chansons au hasard** sur **Stop**.

Sélection d'une chanson

Selon le périphérique, vous pouvez sélectionner des chansons dans des catégories ou des sous-catégories ou dans une structure de dossier.

Remarque

Pour que cette fonction soit disponible, le processus d'indexation doit être achevé.

Catégories

Pour sélectionner une chanson, appuyer sur **MENU** sur la source audio correspondante, puis sélectionner **Parcourir**.

Naviguer dans la structure de défilement et sélectionner la piste souhaitée.

Dossiers

Pour sélectionner la chanson, appuyer sur **MENU**, puis sélectionner **Vue dossier**. La structure de dossiers de l'appareil correspondant s'affiche.

Naviguer dans la structure de dossier et sélectionner la piste souhaitée.

Reconnaissance vocale

Informations générales	163
Utilisation	163

Informations générales

L'application d'intercommunication vocale de l'Infotainment System permet d'accéder aux commandes de reconnaissance vocale de votre smartphone. Consulter les instructions d'utilisation du fabricant de votre smartphone pour savoir si ce dernier prend cette fonctionnalité en charge.

Pour utiliser l'application d'intercommunication, le smartphone doit être connecté à l'Infotainment System par un câble USB ↗ 160 ou par Bluetooth ↗ 165.

Utilisation

Activation de la reconnaissance vocale

Appuyer et maintenir **PHONE** sur le tableau de commande ou  sur le volant pour démarrer une session de reconnaissance vocale. Un message de commande vocale s'affiche à l'écran.

Dès qu'un bip est émis, vous pouvez énoncer une commande. Pour toute information sur les commandes

prises en charge, consulter les instructions d'utilisation de votre smartphone.

Réglage du volume des invites vocales

Tourner  sur le panneau de commande ou appuyer sur **+ / -** du côté droit du volant pour augmenter ou réduire le volume des invites vocales.

Désactivation de la reconnaissance vocale

Appuyer sur  au volant. Le message de commande vocale disparaît, ce qui signifie que la session de reconnaissance vocale est terminée.

Téléphone

Remarques générales	164
Connexion Bluetooth	165
Appel d'urgence	166
Fonctionnement	167
Textos	169
Téléphones mobiles et équipement radio C.B.	169

Remarques générales

Le portail de téléphone vous offre la possibilité d'avoir des conversations téléphoniques via un micro et des haut-parleurs dans le véhicule, ainsi que d'utiliser les fonctions les plus importantes de votre téléphone mobile par l'intermédiaire de l'Infotainment System du véhicule. Pour utiliser le portail Téléphone, le téléphone portable doit être connecté à l'Infotainment System via Bluetooth.

Toutes les fonctions du téléphone ne sont pas acceptées par tous les téléphones portables. Les fonctions téléphoniques utilisables dépendent du téléphone portable correspondant et du fournisseur de services. Vous trouverez davantage d'informations sur le sujet dans les instructions d'utilisation de votre téléphone portable ; vous pouvez également vous renseigner auprès de votre fournisseur de services.

Remarques importantes concernant l'utilisation et la sécurité routière

Attention

Les téléphones mobiles ont un effet sur votre environnement. C'est pourquoi des directives et règlements de sécurité ont été édictés. Vous devriez être familiarisé avec les directives applicables avant d'utiliser le téléphone.

Attention

L'utilisation de la fonction mains libres en roulant peut être dangereuse car votre concentration est réduite quand vous êtes au téléphone. Parquez votre véhicule avant d'utiliser la fonction mains libres. Suivez les réglementations du pays dans lequel vous vous trouvez à présent.

N'oubliez pas respecter les réglementations spéciales s'appliquant dans des zones particulières et

éteignez toujours votre téléphone mobile si son utilisation est interdite, si le téléphone mobile provoque des interférences ou si une situation dangereuse peut survenir.

Bluetooth

Le portail de téléphone est certifié par le Groupe d'intérêt spécial (SIG) Bluetooth.

Des informations complémentaires sur les spécifications sont disponibles sur l'internet à l'adresse <http://www.bluetooth.com>.

Connexion Bluetooth

Bluetooth est une norme radio de connexion sans fil utilisée par exemple par les téléphones mobiles ou d'autres appareils.

Pour pouvoir configurer une connexion Bluetooth au Infotainment System, la fonction Bluetooth du périphérique Bluetooth doit être activée. Pour de plus amples informations, merci de consulter les instructions d'utilisation de l'appareil Bluetooth.

Via le portail du téléphone, le couplage (échange de code PIN entre l'appareil Bluetooth et l'Infotainment System) et la connexion de périphériques Bluetooth avec l'Infotainment System sont effectués.

Couplage d'un appareil

Remarque

- Jusqu'à cinq appareils peuvent être couplés au système.
- Un seul appareil couplé à la fois peut être connecté à l'Infotainment System.
- Le couplage n'a besoin d'être effectué qu'une seule fois, à moins que l'appareil ne soit supprimé de la liste des appareils couplés. Si l'appareil a déjà été connecté, l'Infotainment System établit automatiquement la communication.
- L'utilisation du Bluetooth décharge considérablement la batterie du dispositif. Par conséquent, connecter le périphérique au port USB pour le charger.

Couplage du premier périphérique

1. Appuyez sur **PHONE** puis sélectionnez **Jumeler**.

Un message s'affiche sur l'Infotainment System pour indiquer le nom et le code PIN de l'Infotainment System.

2. Démarrer la recherche Bluetooth sur l'appareil Bluetooth à coupler.
3. Confirmer le couplage :

- Si le protocole SSP (couplage simplifié) est pris en charge :
Comparer le code PIN (si exigé) et confirmer les messages de l'Infotainment System et de l'appareil Bluetooth.
- Si le protocole SSP (couplage simplifié) n'est pas pris en charge :

Entrer le code PIN de l'Infotainment System sur l'appareil Bluetooth et confirmer votre saisie.

4. L'Infotainment System et l'appareil sont couplés. Le menu du téléphone s'affiche.
5. S'ils sont disponibles sur l'appareil Bluetooth, le répertoire téléphonique et les listes d'appels sont téléchargés sur l'Infotainment System. Le cas échéant, confirmer les messages respectifs sur votre smartphone.

Remarque

Pour que les contacts soient lus par l'Infotainment System, ils doivent être stockés dans la mémoire du téléphone portable.

Couplage d'un autre périphérique

Appuyer sur **PHONE**, faire défiler la liste et sélectionner **Appareils Bluetooth**.

Appuyer sur **Ajou** pour démarrer le processus de couplage d'un autre périphérique.

Commencer à l'étape 2 du « couplage du premier périphérique » (voir ci-dessus).

Connexion d'un appareil couplé

Appuyer sur **PHONE**, faire défiler la liste et sélectionner **Appareils Bluetooth**.

Marquer le périphérique désiré et sélectionner **Connect**.

Si nécessaire, le périphérique actuellement connecté est déconnecté. Le périphérique sélectionné est connecté.

Déconnexion d'un appareil

Appuyer sur **PHONE**, faire défiler la liste et sélectionner **Appareils Bluetooth**.

Marquer le périphérique actuellement connecté et sélectionner **Couper**.

Le périphérique est déconnecté.

Suppression d'un appareil

Appuyer sur **PHONE**, faire défiler la liste et sélectionner **Appareils Bluetooth**.

Marquer le périphérique que vous voulez effacer de la liste des périphériques et sélectionner **Supprimer**.

L'appareil est supprimé.

Appel d'urgence

Attention

L'établissement de la connexion ne peut pas être garanti dans toutes les situations. Pour cette raison, vous ne devez pas compter exclusivement sur un téléphone mobile pour une communication d'une importance capitale (par exemple une urgence médicale).

Sur certains réseaux, il peut être nécessaire d'insérer correctement une carte SIM valable dans le téléphone mobile.

Attention

Gardez à l'esprit que vous pouvez effectuer et recevoir des appels avec le téléphone mobile si la zone couverte bénéficie d'un signal suffisamment fort. Dans certains cas, il n'est pas possible d'effectuer des appels d'urgence sur tous les réseaux de téléphonie

mobile ; il peut arriver qu'ils ne puissent pas être effectués quand certaines fonctions du réseau et/ou du téléphone sont activées. Votre opérateur local de téléphonie pourra vous renseigner.

Le numéro d'appel d'urgence peut être différent selon la région et le pays. Prière de vous informer au préalable sur le numéro d'appel d'urgence à utiliser dans la région traversée.

Composition d'un numéro d'appel

Composez le numéro d'appel d'urgence (p. ex. 112).

La connexion téléphonique au centre d'appel d'urgence est établie.

Répondez aux questions du personnel de service à propos de l'urgence.

⚠ Attention

Ne mettez pas fin à la conversation tant que le centre de secours ne vous l'a pas demandé.

Fonctionnement

Une fois qu'une connexion a été établie via Bluetooth entre votre téléphone mobile et l'Infotainment System, vous pouvez utiliser la plupart des fonctions de votre téléphone mobile via l'Infotainment System.

Remarque

Tous les téléphones mobiles ne sont pas compatibles avec toutes les fonctions du portail de téléphone. Par conséquent, des différences avec la gamme des fonctions décrites ci-dessous est possible.

Faire un appel téléphonique

Clavier numérique

Appuyer sur **PHONE** pour afficher le menu téléphone.



Faites défiler la liste et sélectionnez **Clavier**. Le clavier s'affiche.



Tourner **MENU** pour surligner le chiffre à saisir, puis appuyer sur **MENU** afin de sélectionner ce chiffre. Saisissez le numéro désiré.

Sélectionner ou appuyer sur **BACK** pour supprimer des chiffres.

Sélectionner **Appl** pour lancer l'appel téléphonique.

Contacts

Appuyer sur **PHONE** pour afficher le menu téléphone.

Sélectionnez **Contacts**. La liste des contacts s'affiche.

Faire défiler la liste et sélectionner les contacts désirés. Le contact s'affiche.

Sélectionner l'un des numéros de téléphone enregistrés pour ce contact. Le numéro est composé.

Listes d'appels

Appuyer sur **PHONE** pour afficher le menu téléphone.

Sélectionnez **Appels récents**. La liste des appels récents s'affiche.

Selon l'appel que vous recherchez, sélectionnez **Manqué**, **Reçu** ou **Envoyé**.

Sélectionner l'un des numéros de téléphone enregistrés dans la liste des appels récents. Le numéro est composé.

Appel téléphonique arrivant

Répondre à un appel téléphonique

Si une source radio ou multimédia est activée lorsqu'un appel arrive, la source audio est mise en sourdine et le reste jusqu'à la fin de l'appel.

Un message indiquant le nom ou le numéro de l'appelant s'affiche.



Pour répondre à l'appel, sélectionner **Répondre**.

Refuser un appel téléphonique

Pour rejeter l'appel, sélectionnez **Ignorer** dans le message.

Fonctions disponibles pendant la conversation

Pendant un appel, la vue d'appel s'affiche.



Terminer un appel téléphonique

Sélectionner **Fin** pour mettre fin à l'appel.

Désactivation du microphone

Sélectionner **Muet** pour désactiver temporairement le microphone.

Le bouton d'écran devient **Rét. son**.

Pour réactiver le microphone, sélectionner **Rét. son**.

Désactivation de la fonction mains libres

Pour poursuivre la conversation sur votre téléphone mobile, sélectionnez **Combiné**.

Le bouton d'écran devient **Hands-free**.

Pour réactiver la fonction mains-libres, sélectionner **Hands-free**.

Second appel téléphonique arrivant

Si un deuxième appel téléphonique arrive, un autre message comportant le nom ou le numéro de l'interlocuteur s'affiche.

Pour répondre au deuxième appel et mettre le premier en attente, sélectionner **Changer**.

Pour rejeter l'appel, sélectionnez **Ignorer** dans le message.

Basculement entre les appels téléphoniques

Appuyer sur **PHONE** ou  sur la commande audio au volant pour basculer entre les deux appels.

Les informations sur l'appel en cours sont indiquées à l'écran.

Fin des appels téléphoniques

Vous pouvez mettre fin aux appels l'un après l'autre.

Sélectionnez **Fin**. L'appel en cours est terminé.

Textos

Les textos reçus lorsqu'un téléphone est connecté à l'Infotainment System peuvent être affichés sur son écran.

Préconditions

Les préconditions suivantes doivent être respectées :

- La fonction Bluetooth du téléphone correspondant doit être activée (voir les instructions d'utilisation de votre appareil).
- Selon le téléphone utilisé, il peut être nécessaire de régler l'appareil sur « visible » (voir les instructions d'utilisation de votre appareil).

- Le téléphone respectif doit être apparié et connecté à l'Infotainment System. Pour une description détaillée ↗ 165.
- Le téléphone correspondant doit prendre en charge le Profil d'accès aux messages Bluetooth (BT MAP).

Visionner un message

Remarque

Si le véhicule se déplace à une vitesse supérieure à 8 km/h, le message texte n'est pas affiché à l'écran.

Lorsqu'un nouveau texto est reçu, un message s'affiche.



Sélectionner **Affi.** pour lire le message.

Téléphones mobiles et équipement radio C.B.

Instructions d'installation et consignes de fonctionnement

Lors du montage et de l'utilisation d'un téléphone mobile, il est impératif de respecter les instructions de montage spécifiques au véhicule ainsi que les instructions d'utilisation du fabricant du téléphone et du dispositif mains libres. Le non-respect de ces instructions invalide l'approbation du type de véhicule (directive EU 95/54/CE).

Recommandations pour un fonctionnement sans problème :

- L'antenne extérieure doit être installée par un professionnel pour disposer de la portée maximale possible.
- Puissance d'émission maximale : 10 watts.
- Le téléphone mobile doit être installé à un emplacement adéquat. Étudier la remarque

correspondante dans le Manuel d'utilisation, chapitre **Système d'airbag**.

Demander conseil sur les endroits de montage prévus pour l'antenne extérieure et le support ainsi que sur l'utilisation d'appareils dont la puissance d'émission est supérieure à 10 watts.

L'utilisation d'un dispositif mains libres sans antenne extérieure pour des téléphones aux standards GSM 900/1800/1900 et UMTS est uniquement permise quand la puissance d'émission maximale du téléphone mobile ne dépasse pas 2 watts pour les GSM 900 et 1 watt pour les autres.

Pour des questions de sécurité, n'utilisez pas le téléphone en cours de conduite. Même l'usage de dispositifs mains-libres peut vous distraire du trafic.

Attention

L'utilisation d'appareils radio et de téléphones mobiles qui ne correspondent pas aux standards de téléphones mobiles mentionnés

ci-dessus n'est autorisée qu'avec une antenne appliquée à l'extérieur du véhicule.

Avertissement

Si les instructions mentionnées ci-dessus ne sont pas respectées, les téléphones mobiles et appareils radio peuvent entraîner, en cas de fonctionnement à l'intérieur de l'habitacle sans antenne extérieure, des défaillances de l'électronique du véhicule.

Index alphabétique

A

Activation de l'Infotainment System.....	149
Activation de la musique Bluetooth.....	161
Activation de la radio.....	155
Activation du portail de téléphone.....	167
Activation USB.....	161
Appel d'urgence.....	166
Appel téléphonique	
Décrocher.....	167
Lancer.....	167
Refus.....	167

B

Bouton BACK.....	151
Bouton molette MENU.....	151

C

Choix de gamme d'ondes.....	155
Commandes de base.....	151
Connexion Bluetooth.....	165
Contrôle automatique du volume.....	152
Couplage.....	165

D

DAB.....	158
Digital Audio Broadcasting.....	158

E

Éléments de commande	
Infotainment System.....	146
Volant.....	146
Enregistrer des stations.....	156

F

Fichiers audio.....	160
Fonction antivol	145
Fonctionnement.....	149, 155, 167
Infotainment System.....	149
Menu.....	151
Musique Bluetooth.....	161
Radio.....	155
Téléphone.....	167
USB.....	161

Fonctionnement de base	
Panneau de commande.....	151

Formats de fichiers	
Fichiers audio.....	160

G

Gamme L.....	158
--------------	-----

H

Heure.....	152
------------	-----

I

Informations générales.....	163
Informations routières.....	157
Intellitext.....	158

L		R	
Langue.....	152	Radio	
Lecture audio.....	161	Annonces DAB.....	158
Liaison DAB.....	158	DAB.....	158
Liste de catégories.....	155	Digital audio broadcasting.....	158
Liste des fréquences.....	155	Enregistrer des stations.....	156
Liste des stations.....	155	Gamme d'ondes.....	155
Listes de favoris.....	156	Gamme L.....	158
Enregistrer des stations.....	156	Informations routières.....	157
Récupérer des stations.....	156	Intellitext.....	158
		Liste de catégories.....	155
M		Liste des fréquences.....	155
Mise en fonction de		Liste des stations.....	155
l'Infotainment System.....	149	Listes de favoris.....	156
Mode silencieux.....	149	Menu DAB.....	158
Mode valet		Menu FM.....	157
Déverrouillage.....	152	RDS.....	157
Verrouillage.....	152	Recherche de stations.....	155
Musique Bluetooth.....	160	Récupérer des stations.....	156
		Région.....	157
P		Régionalisation.....	157
Panneau de commande		Système de données radio.....	157
Infotainment.....	146	TP.....	157
Paramètres de tonalité.....	152	Radio Data System (RDS)	157
Paramètres de volume.....	152	Recherche de stations.....	155
Présentation des éléments de		Reconnaissance vocale.....	163
commande.....	146	Récupérer des stations.....	156
		Région.....	157
		Régionalisation.....	157
		Réglage automatique.....	152
		Réglages du système.....	152
		Heure et date.....	152
		Langue.....	152
		Mode valet.....	152
		Restauration des réglages	
		d'usine.....	152
		Remarques générales.....	160, 164
		Infotainment System.....	144
		Musique Bluetooth.....	160
		Radio.....	155
		Téléphone.....	164
		USB.....	160
		Répertoire tél.....	167
		Restauration des réglages	
		d'usine.....	152
		S	
		Sonnerie.....	167
		T	
		Téléphone	
		Appels d'urgence.....	166
		Appels récents.....	167
		Bluetooth.....	164
		Connexion Bluetooth.....	165
		Mode mains libres.....	167
		Remarques générales.....	164
		Répertoire tél.....	167
		Sonnerie.....	167
		Textos.....	169

Téléphones mobiles et équipement radio C.B.	169
Textos.....	169
TP.....	157

U

USB.....	160
Utilisation.....	163
Infotainment System.....	149
Menu.....	151
Musique Bluetooth.....	161
Téléphone.....	167
USB.....	161
Utilisation de menu.....	151

V

Volume

Contrôle automatique du volume.....	152
Fonction sourdine.....	149
Limitation du volume à température élevée.....	149
Réglage du volume.....	149
Volume compensé par rapport à la vitesse.....	152
Volume maximal au démarrage.....	152
Volume maximal au démarrage.	152

Support pour téléphone

Support de téléphone	176
Index alphabétique	180

Support de téléphone

Support du téléphone 176

Support du téléphone

Remarques générales



Le support du téléphone est relié à un connecteur d'alimentation (barre PowerFlex).

D'autres informations concernant le connecteur d'alimentation sont disponibles dans le manuel d'utilisation.

Les smartphones avec les dimensions suivantes peuvent être fixés au support de téléphone :

- hauteur : jusqu'à 158,5 mm
- largeur : de 57 à 78 mm
- profondeur : 6 à 11 mm

⚠ Attention

Les appareils fixés au support de téléphone doivent être utilisés de manière à éviter toute distraction du conducteur et permettre une conduite sûre du véhicule à tout moment. Les lois et réglementations du pays traversé doivent toujours être respectées. Ces lois peuvent différer des informations figurant dans le présent manuel. En cas de doute, arrêtez votre véhicule et manipulez les appareils lorsque le véhicule est immobile.

Avertissement

Pour éviter tout vol, ne pas laisser le téléphone portable dans le support de téléphone lorsque vous quittez le véhicule.

Utilisation

Adaptation du support de téléphone à la taille du smartphone

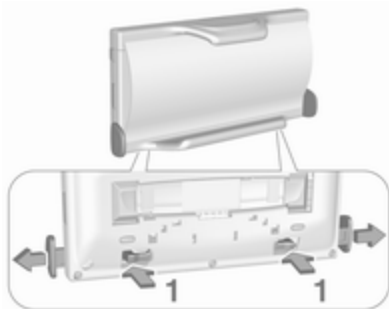

1. Appuyer sur les deux supports (1) à l'arrière pour dégager les leviers pour le réglage de la largeur et les tirer vers l'extérieur.

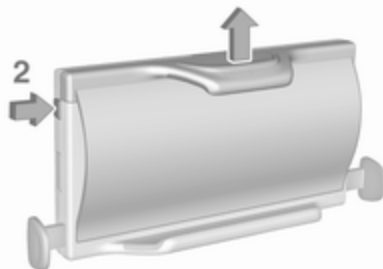

2. Appuyer sur le bouton (2) sur le côté supérieur gauche pour dégager le levier pour le réglage de la hauteur.
3. Insérer le smartphone.

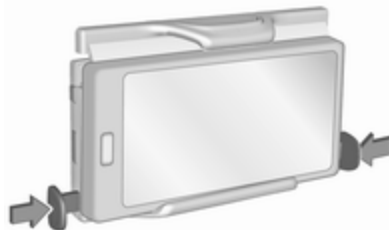

4. Régler la largeur du support de téléphone sur la largeur du téléphone en poussant les leviers ensemble.

Fixation du support de téléphone au connecteur d'alimentation



1. Appuyer sur le bouton de déverrouillage (3) pour dégager les leviers de verrouillage (4).



2. Fixer le support du téléphone aux connecteur d'alimentation et appuyer sur les deux leviers de verrouillage (4) pour verrouiller.

Insertion du téléphone dans le support de téléphone

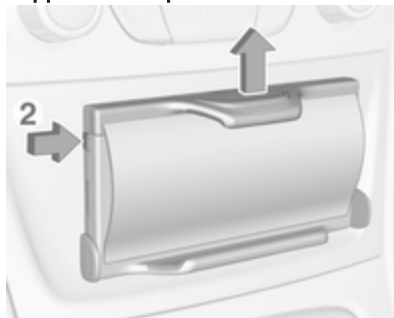

1. Appuyer sur le bouton (2) pour dégager le levier.
2. Insérer le smartphone de façon que l'alimentation électrique du smartphone soit accessible et qu'aucun bouton ne soit enfoncé.

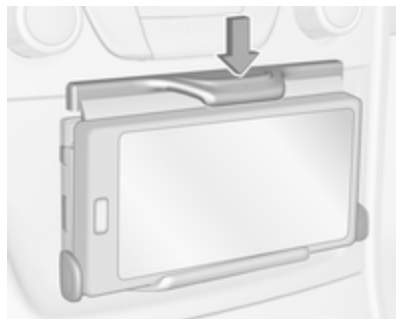

3. Appuyer le levier vers le bas.

Connexion du smartphone avec l'alimentation électrique

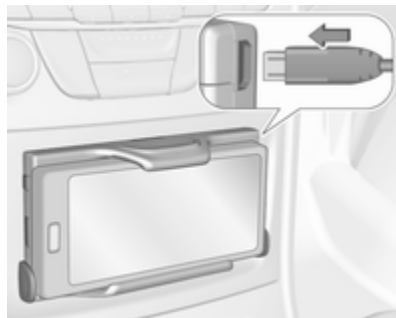

Connecter le smartphone au support de téléphone en utilisant le câble de connexion compatible. Plusieurs versions du câble de connexion sont disponibles en accessoire.

Utilisation du smartphone

Lorsque le smartphone est connecté à l'alimentation électrique, il se charge lorsque le contact est mis.

Pour connecter le smartphone avec l'Infotainment System, une connexion Bluetooth® doit être établie.

Retrait du téléphone de son support

1. Débrancher l'alimentation électrique du téléphone.

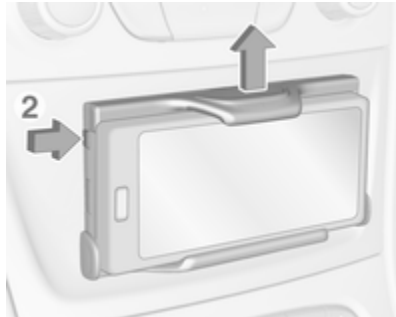

2. Appuyer sur le bouton (2) sur le côté supérieur gauche pour dégager le levier pour le réglage de la hauteur.
3. Retirer le smartphone de son support.

Retrait du support de téléphone du connecteur d'alimentation

1. Appuyer le levier vers le bas pour le réglage de la hauteur.

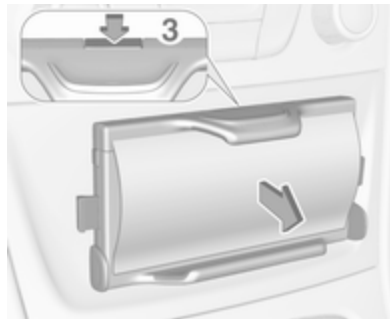

2. Appuyer le bouton de déverrouillage (3) et retirer le support du téléphone.

Index alphabétique

S

Support du téléphone..... 176

www.opel.com

Copyright by ADAM OPEL AG, Rüsselsheim, Germany.

Les données mentionnées dans cette publication correspondent à la situation indiquée. Adam Opel AG se réserve le droit d'apporter des modifications techniques, de l'équipement et de la forme du véhicule par rapport aux indications reprises dans cette publication ainsi que des modifications de cette publication proprement dite.

Situation : janvier 2017, ADAM OPEL AG, Rüsselsheim.

Imprimé sur papier blanchi sans chlore.

ID-OASKILSE1701-fr

