Sommaire

Introduction	2
En bref	6
Clés, portes et vitres	18
Sièges, systèmes de sécurité	28
Rangement	44
Instruments et commandes	51
Éclairage	67
Infotainment System	71
Climatisation	81
Conduite et utilisation	86
Soins du véhicule	100
Service et maintenance	129
Caractéristiques techniques	132
Informations au client	138
Index alphabétique	140

Introduction

Carburants

Désignation

Huile moteur

Qualité

Viscosité

Pression de gonflage des pneus

Monte

avant

arrière

Pneus été

Pneus d'hiver

Poids

Poids total autorisé

- Poids à vide du modèle de base

= Chargement

Caractéristiques spécifiques du véhicule

Veillez inscrire les données de votre véhicule à la page précédente afin de les garder facilement accessibles. Ces informations figurent aux chapitres « Entretien et maintenance » et « Caractéristiques techniques » ainsi que sur la plaquette signalétique.

Introduction

Votre véhicule associe technologie avancée, sécurité, écologie et économie.

Le présent Manuel d'utilisation contient toutes les informations qui vous seront nécessaires pour conduire votre véhicule efficacement et en toute sécurité.

Informez les occupants du véhicule des risques éventuels d'accident et de blessure dus à une mauvaise utilisation.

Vous devez toujours vous plier aux lois et réglementations en vigueur dans le pays dans lequel vous vous

trouvez. Ces lois peuvent différer des informations contenues dans ce Manuel d'utilisation.

Quand il est indiqué de prendre contact avec un atelier, nous vous recommandons de chercher un Réparateur Agréé Opel.

Les Réparateurs Agréés Opel offrent un service de première qualité à des prix raisonnables. Le personnel expérimenté formé par Opel travaille selon les prescriptions spécifiques d'Opel.

La documentation destinée au client doit toujours être conservée à portée de main, dans le véhicule.

Utilisation de ce manuel

■ Le présent manuel décrit toutes les options et fonctions disponibles pour ce modèle. **Certaines descriptions, notamment celles des fonctions de menu et d'affichage, peuvent ne pas s'appliquer à votre véhicule en raison des variantes de modèle, de spécifications propres à votre pays, à des accessoires ou des équipements spéciaux.**

- Vous trouverez un premier aperçu dans le chapitre « En bref ».
- Le sommaire situé au début de ce manuel et à chaque chapitre indique où se trouvent les informations.
- L'index vous permet de rechercher des informations spécifiques.
- Le présent Manuel d'utilisation montre des véhicules avec direction à gauche. L'utilisation de véhicules avec direction à droite est similaire.
- Le Manuel d'utilisation reprend les désignations de moteur utilisées en usine. Les désignations de vente correspondantes se trouvent dans le chapitre « Caractéristiques techniques ».
- Les indications de direction, telles que à gauche, à droite ou vers l'avant et vers l'arrière, sont toujours données par rapport au sens de la marche.

- Il se peut que les informations des écrans de votre véhicule ne s'affichent pas dans votre langue.
- Les messages affichés et l'étiquetage intérieur sont écrits en caractères **gras**.

Danger, attention et avertissement

Danger

Les paragraphes accompagnés de la mention ** Danger** fournissent des informations concernant un risque de blessure mortelle. Ignorer ces informations peut entraîner un danger de mort.



Attention

Les paragraphes accompagnés de la mention ** Attention** fournissent des informations concernant un risque d'accident ou de blessure. Ignorer ces informations peut entraîner des blessures.

Avertissement

Les paragraphes accompagnés de la mention **Avertissement** fournissent des informations concernant un risque de dégradation du véhicule. Ignorer cette information peut entraîner une dégradation du véhicule.

Symboles

Les références à une page sont marquées d'un symbole .  signifie « voir page ».

Bonne route !

Adam Opel AG

En bref

Informations pour un premier déplacement

Déverrouillage du véhicule

Déverrouillage avec la clé

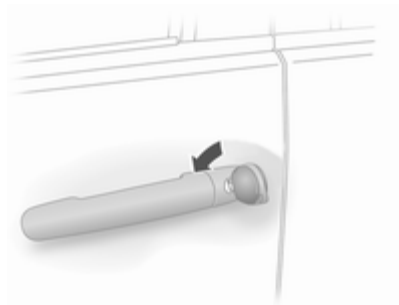



Tourner la clé vers l'avant dans la serrure de la porte du conducteur. Le hayon est déverrouillé quand la porte du conducteur est ouverte.

Déverrouillage avec la télécommande radio



Appuyer sur le bouton  pour déverrouiller les portes et le coffre. Ouvrir les portes en tirant les poignées ; pour ouvrir le hayon, appuyer sur le bouton sous la poignée.

Télécommande radio  18, verrouillage central  19, coffre  22.

Réglage des sièges

Position du siège



Tirer la poignée, déplacer le siège et relâcher la poignée.

Réglage des sièges ⇨ 30, position du siège ⇨ 29.

⚠ Danger

Ne pas s'asseoir à moins de 25 cm du volant afin de permettre un déploiement sûr de l'airbag.

Dossiers de siège



Tirer la manette, régler l'inclinaison et relâcher la manette. Laisser le siège s'encliqueter de manière audible. Ne pas s'appuyer sur le dossier pendant le réglage.

Réglage des sièges ⇨ 30, position du siège ⇨ 29.

Hauteur de siège



Mouvement de pompage du levier vers le haut : = plus haut
vers le bas : = plus bas

Sièges ⇨ 30, position du siège ⇨ 29.

Réglage des appuis-tête



Appuyer sur le bouton de déverrouillage, régler la hauteur, verrouiller.

Appuis-tête ↪ 28.

Ceinture de sécurité



Tirer la ceinture de sécurité et l'enclencher dans la serrure de ceinture. La ceinture de sécurité ne doit pas être vrillée et doit être placée près du corps. Le dossier ne doit pas être incliné trop en arrière (environ 25° maximum).

Pour détacher la ceinture, appuyer sur le bouton rouge de la serrure.

Ceintures de sécurité ↪ 31, système d'airbags ↪ 34, position de siège ↪ 29.

Réglage des rétroviseurs

Rétroviseur intérieur



Tourner la manette sous le rétroviseur pour réduire l'éblouissement.

Rétroviseur intérieur ↪ 25.

Rétroviseurs extérieurs



Basculer le levier dans le sens souhaité.

Rétroviseurs extérieurs ↗ 24.



Sélectionner le rétroviseur extérieur correspondant et le régler.

Réglage électrique ↗ 24, rétroviseurs extérieurs convexes ↗ 24, rabattre les rétroviseurs extérieurs ↗ 25, rétroviseurs extérieurs chauffants ↗ 25.

Réglage du volant

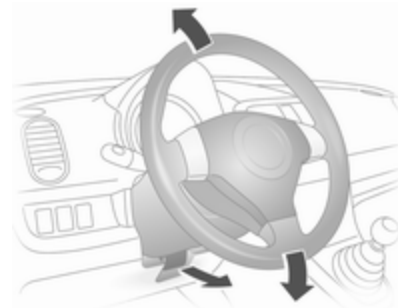

Débloquer le levier, régler le volant puis bloquer le levier et vérifier qu'il est bien verrouillé. Ne régler le volant que lorsque le véhicule est arrêté et la direction débloquée.

Système d'airbags ↗ 34, positions d'allumage ↗ 87.

Vue d'ensemble du tableau de bord

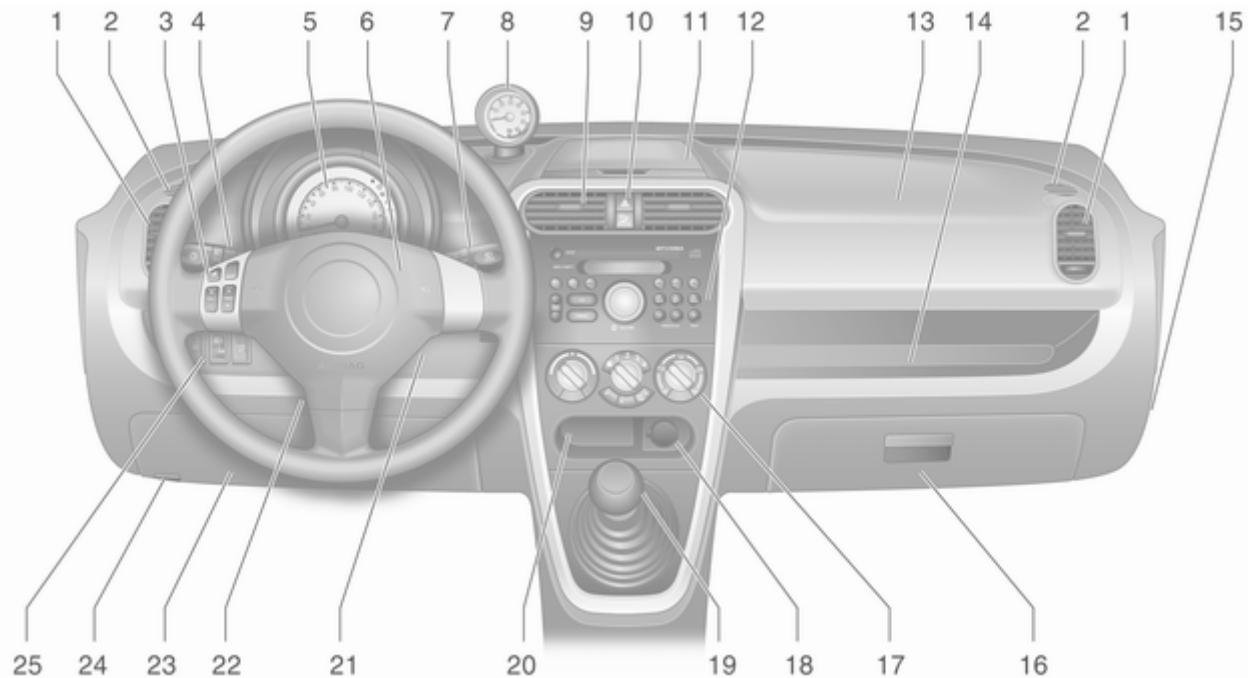

1	Bouches d'aération latérales	83	11	Bac supérieur	44	Système antipatinage	96
2	Bouches d'aération de désembuage des vitres de porte	84	12	Infotainment System	74	Système Stop/Start	88
3	Commande à distance de l'Infotainment System	51	13	Airbag pour passager avant	35		
4	Clignotants, appel de phares, feux de croisement et feux de route .	69	14	Bac de rangement	44		
	Feu antibrouillard arrière	69	15	Désactivation d'airbag	36		
5	Instruments	55	16	Boîte à gants	45		
6	Airbag conducteur	35	17	Climatisation automatique ...	81		
	Avertisseur sonore	52	18	Prise de courant	54		
7	Essuie-glace avant, lave-glace avant	52		Allume-cigares	55		
	Essuie-glace / lave-glace de lunette arrière	53	19	Levier sélecteur, boîte manuelle	94		
8	Compte-tours	57		Boîte automatique	92		
9	Bouches d'aération centrales	83	20	Bac de rangement	44		
10	Feux de détresse	68	21	Serrure de contact avec blocage de la direction	87		
	Témoin de désactivation d'airbag	60	22	Réglage du volant	51		
			23	Boîte à fusibles	112		
			24	Poignée de déverrouillage du capot moteur	102		
			25	Réglage de la portée des phares	68		
				Phares antibrouillard	69		

Éclairage extérieur



Tourner

☞☞ = Feux de position

☞☞☞ = Phares

OFF = Arrêt

Tourner

☞☞☞ = Feu antibrouillard arrière

OFF = Arrêt

Éclairage ☞ 67.

Phares antibrouillard



Actionnement avec le bouton ☞☞☞.

Les phares antibrouillard ne fonctionnent que si les phares ou les feux de position sont allumés.

Appel de phares, feux de route et feux de croisement

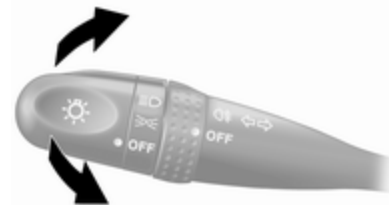

Appel de phares = Tirer la manette

Feux de route = Pousser la manette

Feux de croisement = Tirer la manette

Feux de route ☞ 67, appels de phares ☞ 67.

Clignotants de changement de direction et de file

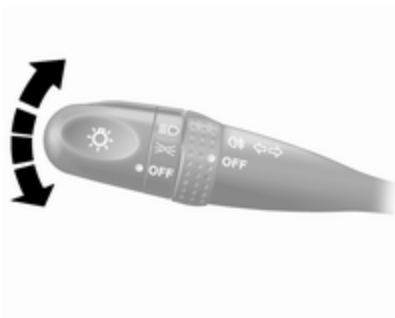

Droite = Manette vers le haut
Gauche = Manette vers le bas

Clignotants de changement de direction et de file ↷ 69.

Feux de détresse



Actionnement avec le bouton .
Feux de détresse ↷ 68.

Avertisseur sonore



Appuyer sur .

Essuie-glace et lave-glace

Essuie-glace avant



- MIST** = position Bruine
OFF = arrêt
INT = fonctionnement intermittent réglable
LO = lent
HI = rapide

Pour un balayage unique, déplacer la manette à partir de la position **OFF**.

Essuie-glace avant ⇨ 52, remplacement des balais ⇨ 105.

Lave-glace avant

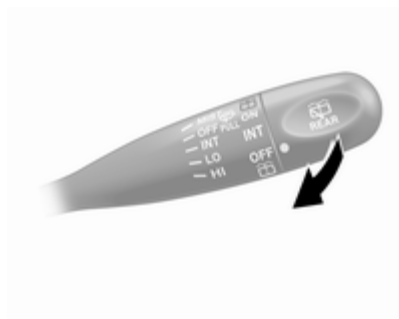



Tirer la manette.

Lave-glace avant ⇨ 52, liquide de nettoyage ⇨ 104.

Essuie-glace et lave-glace de lunette arrière



Tourner

-  = du liquide de lave-glace est projeté sur la lunette arrière
OFF = arrêt
INT = fonctionnement intermittent
ON = fonctionnement permanent
 = du liquide de lave-glace est projeté sur la lunette arrière

Climatisation

Lunette arrière chauffante,
rétroviseurs extérieurs
chauffants

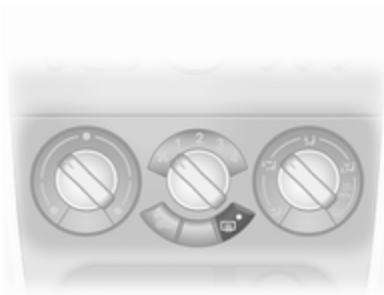

Actionnement avec le bouton .

Lunette arrière chauffante ↗ 27,
rétroviseurs extérieurs chauffants
↗ 25.

Désembuage et dégivrage des vitres



Mode de recyclage d'air  arrêté.

Commutateur de température sur le niveau le plus chaud.

Refroidissement  en marche.

Régler la commande de répartition de l'air sur .

Régler la soufflerie sur 4.

Lunette arrière chauffante  en marche.

Climatisation automatique ↗ 81.

Boîte de vitesses

Boîte manuelle



Marche arrière : le véhicule étant arrêté, attendre 3 secondes après avoir enfoncé la pédale d'embrayage et engager le rapport.

Si le rapport ne s'engage pas, amener le levier au point mort, relâcher la pédale d'embrayage puis débrayer à nouveau ; réessayer de passer la marche arrière.

Boîte manuelle ↗ 94.

Boîte automatique

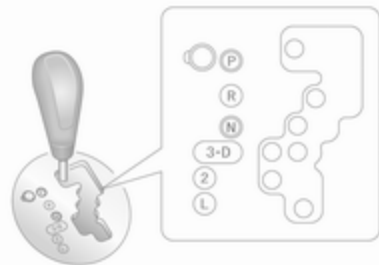

- P** = Stationnement
R = Marche arrière
N = Neutre (point mort)
D = Position de conduite

Le levier sélecteur peut uniquement quitter la position **P** si le contact est mis et que la pédale de frein est enfoncée.

Boîte automatique ↪ 92.

Prendre la route

Contrôles avant de prendre la route

- Pression de gonflage et état des pneus ↪ 115, ↪ 137.
- Niveau d'huile moteur et niveau des liquides ↪ 102.
- Tous les rétroviseurs, les vitres, les éclairages extérieurs et les plaques d'immatriculation doivent être en bon état de marche, propres et débarrassés de toute neige ou glace.
- Position correcte des rétroviseurs, des sièges et des ceintures de sécurité ↪ 24, ↪ 29, ↪ 32.
- Vérifier le fonctionnement du système de freinage à faible vitesse, notamment lorsque les freins sont humides.

Démarrage du moteur



- Tourner la clé en position **ACC**.
- Bouger légèrement le volant pour libérer le blocage de la direction.
- Enfoncer la pédale d'embrayage et la pédale de frein.
- Boîte automatique sur **N** ou **P**.
- Ne pas actionner la pédale d'accélérateur.
- Tourner la clé en position **START** et la relâcher.

Démarrage du moteur ↪ 87.

Système Stop/Start



Lorsque le véhicule est au ralenti ou à l'arrêt et que certaines conditions sont réunies, activer Autostop comme suit :

- Enfoncer la pédale d'embrayage
- placer le levier sélecteur sur **N**,
- relâcher la pédale d'embrayage.

Un Autostop est indiqué lorsque **ENG A-STOP** s'allume en vert sur le combiné d'instruments.

Pour redémarrer le moteur, enfoncer de nouveau la pédale d'embrayage.

Système Stop/Start ⇨ 88.

Stationnement

- Serrer toujours le frein de stationnement sans actionner le bouton de déverrouillage. Dans une pente ou dans une côte, le serrer aussi fort que possible. Pour réduire l'effort d'actionnement, enfoncer en même temps la pédale de frein.
- Couper le moteur et le contact. Pousser la clé dans la serrure d'allumage, la tourner en **LOCK** et l'enlever. Tourner le volant jusqu'à ce que le blocage de la direction s'enclenche (antivol).

Sur les véhicules à boîte automatique, la clé ne s'enlève que lorsque le levier sélecteur est en position **P**.

- Lorsque le véhicule est sur une route plane ou en côte, engager la première ou mettre le levier sélecteur sur **P** avant de couper le contact. Dans une côte, diriger les roues avant à l'opposé de la bordure du trottoir.

Lorsque le véhicule est sur une route plane ou en pente, engager la marche arrière ou mettre le levier

sélecteur sur **P** avant de couper le contact. Diriger les roues avant vers la bordure du trottoir.

- Verrouiller le véhicule avec le bouton  de la télécommande radio. Activer le dispositif antivol ⇨ 23.
- Ne pas stationner le véhicule au-dessus d'un sol facilement inflammable. En effet, le sol pourrait s'enflammer en raison de températures élevées du système d'échappement.
- Fermer les fenêtres.
- Le ventilateur de refroidissement du moteur peut se mettre en marche même si le moteur est arrêté ⇨ 101.

Clés, serrures ⇨ 18, arrêt du véhicule pour une période prolongée ⇨ 100.

Clés, portes et vitres

Clés, serrures	18
Portes	22
Sécurité du véhicule	23
Rétroviseurs extérieurs	24
Rétroviseur intérieur	25
Vitres	26

Clés, serrures

Clés

Clés de rechange

Le numéro de clé est mentionné sur la clé ou sur une étiquette détachable.

Le numéro de clé doit être communiqué lors de la commande des clés de rechange car il s'agit d'un composant du système de blocage du démarrage.

Serrures ⇨ 126.

Télécommande radio

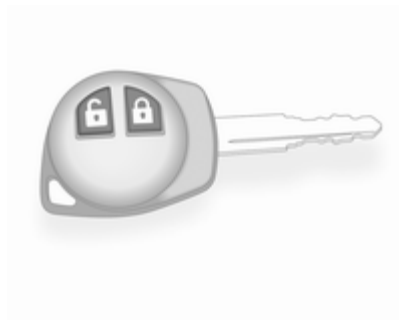

Utilisée pour commander :

- Verrouillage central
- Dispositif antivol

La télécommande radio a une portée de 5 mètres environ. Cette portée peut être réduite selon les conditions environnantes. Les feux de détresse confirment l'activation.

Manipuler la télécommande avec précaution, la protéger de l'humidité et des températures élevées, éviter tout actionnement inutile.

Défaillance

Si un actionnement du verrouillage central n'est pas possible à l'aide de la télécommande radio, cela peut être dû aux causes suivantes :

- Portée dépassée
- Tension de batterie trop faible
- Recouvrement des ondes radio par des installations radioélectriques externes plus puissantes

Ouvrir le véhicule ⇨ 19.

Remplacement de pile de la télécommande radio

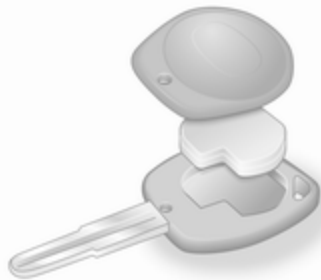

Remplacer la pile dès que la portée commence à se réduire.



Enlever la vis du couvercle de clé et enlever l'émetteur. Séparer les deux moitiés de l'émetteur en faisant levier avec un tournevis adéquat.

Les piles ne doivent pas être jetées avec les ordures ménagères. Elles doivent être recyclées via les centres de collecte appropriés.

Remplacer la pile (type CR 1620) en faisant attention à la position de montage.

Replacer les deux moitiés de l'émetteur et le remonter dans le support en vérifiant qu'il s'engage correctement.

Reposer le couvercle et serrer la vis.

Verrouillage central

Déverrouille et verrouille les portes et le hayon.

Déverrouillage

Verrouillage central avec activation de la clé

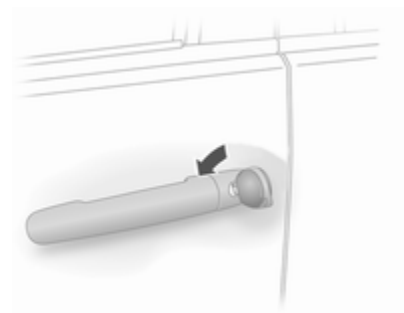



Tourner la clé vers l'avant dans la serrure de la porte du conducteur. Le hayon est déverrouillé quand la porte du conducteur est ouverte.

Tout le véhicule peut être déverrouillé en tournant la clé deux fois dans la serrure de la porte du conducteur.

Verrouillage central avec télécommande radio



Appuyer sur le bouton .

Configurée pour déverrouiller uniquement la porte du conducteur en appuyant une fois sur le bouton  et pour déverrouiller toutes les portes et le hayon en appuyant deux fois sur le bouton .

Si aucune porte n'est ouverte dans les 30 secondes, environ, qui suivent le déverrouillage du véhicule par la télécommande radio, le véhicule se verrouille automatiquement.

Verrouillage

Fermer les portes et le hayon.

Verrouillage central avec activation de la clé

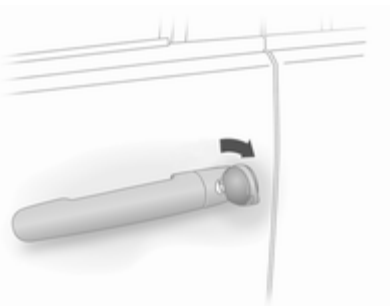

Tourner la clé vers l'arrière dans la serrure de la porte du conducteur.

Verrouillage central avec télécommande radio



Appuyer sur le bouton .

Bouton de verrouillage central

Verrouille ou déverrouille toutes les portes et le hayon.



Appuyer sur le bouton .

avant = verrouiller

arrière = déverrouiller

Verrou intérieur

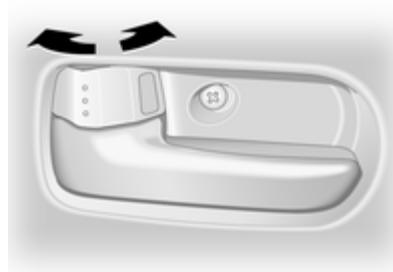

Verrouille ou déverrouille les portes depuis l'intérieur du véhicule.

Pour verrouiller les portes avant depuis l'extérieur du véhicule, appuyer sur le verrou intérieur et garder la poignée de la porte extérieure relevée en fermant la porte.

Sécurité enfants



Attention

Utiliser les sécurités enfants quand les places arrière sont occupées par des enfants.

Pour activer la sécurité enfants, ouvrir la porte et abaisser le levier de sécurité. La porte ne peut alors pas être ouverte depuis l'intérieur.

Pour désactiver la sécurité enfants, relever le levier.

Portes

Coffre

Ouverture



Enfoncer le bouton sous la poignée et soulever le hayon.

⚠ Attention

Ne roulez pas avec le hayon ouvert ou entrouvert, par exemple lorsque vous transportez des objets encombrants, car des gaz d'échappement toxiques pourraient pénétrer dans le véhicule.

Remarque

La pose de certains accessoires lourds sur le hayon peut empêcher qu'il ne reste ouvert.

Si le hayon est ouvert quand le contact est mis, le témoin  s'allume dans le combiné d'instruments.

Verrouillage central  19.

Fermeture



Utiliser la poignée intérieure.

Fermer le hayon en l'abaissant de sorte qu'il se verrouille convenablement. Vérifier que le hayon est parfaitement fermé avant de prendre la route.

Déverrouillage de secours du hayon

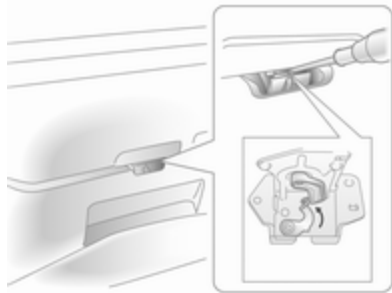

Si un actionnement du verrouillage central n'est pas possible avec la télécommande, le hayon peut être ouvert depuis l'intérieur du véhicule.

Rabattre les sièges arrière vers l'avant pour accéder au hayon ↗ 46 et pousser le levier de secours vers le haut à l'aide d'un tournevis adéquat afin d'ouvrir le hayon.

Sécurité du véhicule

Dispositif antivol

⚠ Attention

Ne pas mettre le dispositif antivol en marche quand des personnes sont dans le véhicule ! Le déverrouillage de l'intérieur est impossible.

Le système condamne toutes les portes. Toutes les portes doivent être fermées pour pouvoir activer le système.

Un déverrouillage du véhicule désactive le dispositif antivol mécanique.

Toutes les portes pourront être déverrouillées lorsque le commutateur d'allumage est tourné sur la position **ON**.

Activation

Dispositif antivol avec clé

Introduire la clé dans la serrure de la porte du conducteur et la tourner vers l'arrière deux fois en 3 secondes.

Dispositif antivol avec télécommande radio

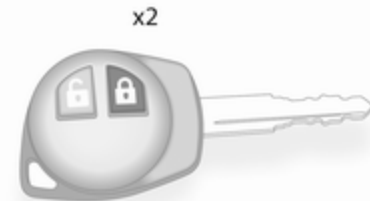

Appuyer sur la touche  de la télécommande radio deux fois en 3 secondes.

Blocage du démarrage

Le système est intégré dans le contact d'allumage et vérifie si le véhicule peut être démarré avec la clé utilisée. Si le transpondeur dans la clé est reconnu, le moteur peut être démarré.

Le blocage du démarrage est automatiquement activé quand la clé est placée en position **LOCK**, puis enlevée du commutateur d'allumage.

Le témoin ● du combiné d'instruments commence à clignoter quand la clé est tournée en position **LOCK** ou **ACC** ou bien enlevée du commutateur d'allumage.

Si le témoin 🚪 clignote avec le contact mis, le système présente une défaillance. Il n'est pas possible de démarrer le moteur. Couper le contact et tourner la clé en position **LOCK**, puis l'enlever. Attendre environ 2 secondes, puis répéter la tentative de démarrage.

Si le témoin continue à clignoter, essayer de démarrer le moteur en utilisant la clé de réserve et prendre contact avec un atelier.

Remarque

Le blocage du démarrage ne verrouille pas les portes. Toujours verrouiller le véhicule après l'avoir quitté ➔ 19.

Témoin 🚪 ➔ 63.

Rétroviseurs extérieurs

Forme convexe

Le rétroviseur extérieur convexe réduit les angles morts. La forme du miroir rend les objets d'apparence plus petite, ce qui rend plus difficile l'estimation des distances.

Réglage manuel



Régler les rétroviseurs en basculant le levier dans le sens souhaité.

Réglage électrique



Sélectionner le rétroviseur extérieur souhaité en tournant la commande vers la gauche (L) ou la droite (R). En position centrale, aucun rétroviseur n'est sélectionné.

Puis pivoter le bouton de commande pour régler le rétroviseur.

Ramener le bouton de commande en position centrale pour éviter tout dérèglement ultérieur.

Rabattement

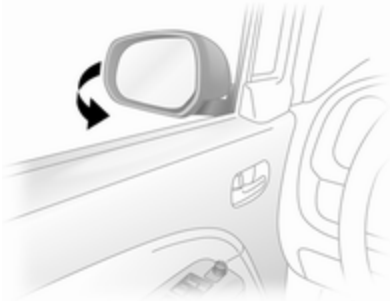

Pour la sécurité des piétons, les rétroviseurs extérieurs se rabattent s'ils sont violemment heurtés. Repositionner le rétroviseur en appuyant légèrement sur son boîtier.

Chauffage



Pour l'enclencher, appuyer sur le bouton .

Le chauffage fonctionne quand le moteur tourne et est automatiquement arrêté au bout d'un certain temps.

Rétroviseur intérieur

Position nuit manuelle

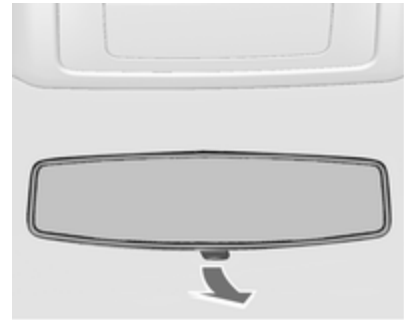

Pour réduire l'éblouissement, ajuster le levier sous le boîtier du rétroviseur.

Vitres

Lève-vitres manuels

Les vitres peuvent être ouvertes ou fermées au moyen de la manivelle.

Lève-vitres électroniques

⚠ Attention

Manipuler les lève-vitres électroniques avec prudence. Risque de blessure, en particulier pour les enfants.

Si un enfant se trouve sur le siège du passager avant, enclencher la sécurité enfants du lève-vitre électronique.

Fermer les vitres en observant bien la zone de fermeture. S'assurer que rien ne puisse être coincé.

Les lève-vitres électroniques peuvent être actionnés avec la clé du commutateur d'allumage en position **ON**.



Manœuvrer le commutateur de la vitre concernée en l'appuyant pour l'ouvrir ou en le relevant pour la fermer.

Pousser ou relever le commutateur brièvement : la vitre descend ou monte tant que le commutateur est actionné.

Pour une ouverture automatique de la vitre de la porte du conducteur, enfoncer le commutateur à fond, puis le relâcher. Relever le commutateur pour mettre fin au mouvement.

En cas de difficultés liées au gel ou autre, relever le commutateur de lève-vitre concerné plus fois jusqu'à ce que la vitre soit fermée.

Système de sécurité pour enfant



Appuyer sur le commutateur  pour désactiver la commande du lève-vitre de porte du passager avant si un enfant occupe cette place.

Pour l'activation, appuyer à nouveau sur .

Lunette arrière chauffante



Pour l'enclencher, appuyer sur le bouton .

Le chauffage fonctionne quand le moteur tourne et est automatiquement arrêté au bout d'un certain temps.

Pare-soleil

Les pare-soleil peuvent être abaissés et pivotés latéralement pour éviter les éblouissements.

Si les pare-soleil sont équipés de miroirs de courtoisie, les caches de ces derniers doivent être fermés en roulant.

Sièges, systèmes de sécurité

Appuis-tête	28
Sièges avant	29
Ceintures de sécurité	31
Système d'airbag	34
Systèmes de sécurité pour enfant	38

Appuis-tête

Position

⚠ Attention

Ne rouler que si l'appui-tête est correctement réglé.

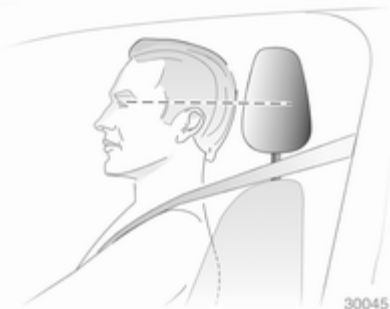

Le milieu de l'appui-tête doit se trouver à hauteur des yeux. Si cela s'avérait impossible pour des personnes de très grande taille, l'appui-tête doit être réglé sur la position la plus haute.

Pour des personnes de très petite taille, régler l'appui-tête sur la position la plus basse.

Réglage

Appuis-tête des sièges avant



Réglage de hauteur

Appuyer sur le bouton, régler la hauteur et encliqueter

Remarque

Des accessoires homologués ne peuvent être attachés à l'appui-tête de passager avant que si le siège n'est pas occupé.

Appuis-tête des sièges arrière

Réglage de hauteur

Tirer l'appui-tête vers le haut ou le pousser vers le bas.

Sièges avant

Position de siège

⚠ Attention

Ne conduire que si le siège est correctement réglé.



- S'asseoir avec les fesses aussi près que possible du dossier. Ajuster la distance entre le siège et les pédales de sorte que vos jambes sont légèrement fléchies en enfonceant les pédales. Reculer au maximum le siège du passager avant.

- S'asseoir avec les épaules aussi près que possible du dossier. L'inclinaison du dossier doit être telle que le volant puisse être atteint avec les bras légèrement fléchis. En tournant le volant, le contact entre les épaules et le dossier doit être maintenu. Ne pas trop incliner le dossier vers l'arrière. Nous conseillons un angle d'inclinaison maximal d'environ 25°.
- Régler le volant ↻ 51.
- Régler la hauteur de siège suffisamment haut que pour disposer d'un champ de vision claire de tous les côtés et de tous les instruments. Respecter un écartement d'au moins une main entre votre tête et le cadre du toit. Les cuisses doivent reposer légèrement sur le siège sans s'y enfoncer.
- Régler les appuie-tête ↻ 28.
- Réglage de la hauteur des ceintures de sécurité ↻ 32.

Réglage de siège

⚠ Attention

Ne jamais régler les sièges en roulant. Ils pourraient se déplacer de manière incontrôlée.

Position du siège



Tirer la poignée, déplacer le siège et relâcher la poignée.

⚠ Danger

Ne pas s'asseoir à moins de 25 cm du volant afin de permettre un déploiement sûr de l'airbag.

Dossiers de siège



Tirer la manette, régler l'inclinaison et relâcher la manette. Laisser le siège s'encliquer de manière audible.

Ne pas s'appuyer sur le dossier pendant le réglage.

Hauteur de siège





Actionner le levier par des mouvements de pompage

vers le haut = relever le siège

vers le bas = abaisser le siège

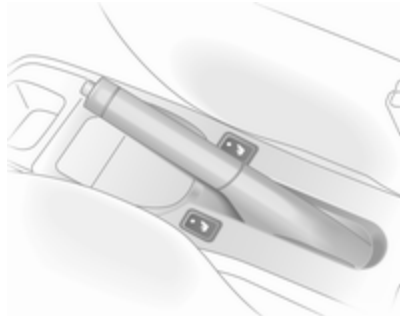
Chauffage



Avec le contact mis, appuyer sur le bouton  du siège concerné. Le témoin s'allume dans le bouton. Appuyer à nouveau sur le bouton  pour arrêter le chauffage. Le témoin s'éteint dans le bouton.

Une utilisation prolongée au réglage maximum n'est pas recommandée pour les personnes à peau sensible.

Ceintures de sécurité



Les ceintures de sécurité sont bloquées lors d'accélération ou de décélération brutales du véhicule, ce qui assure le maintien des occupants à leur place. Le risque de blessure est ainsi sensiblement réduit.

Attention

Boucler la ceinture de sécurité avant chaque déplacement.

Les personnes non attachées mettent en danger tous les occupants du véhicule, en plus d'eux-mêmes.

Rappel de ceinture de sécurité 
⇨ 60.

Chaque ceinture de sécurité ne doit être utilisée que par une seule personne à la fois. Elle n'est pas adaptée aux personnes de moins de 12 ans ou mesurant moins de 150 cm.

Vérifier régulièrement toutes les parties du système de ceinture pour s'assurer qu'elles fonctionnent bien et qu'elles ne sont pas endommagées.

Faire remplacer les pièces endommagées. Après un accident, faire remplacer les ceintures et les rétracteurs de ceinture déclenchés dans un atelier.

Remarque

S'assurer que les ceintures ne sont pas coincées ni endommagées par des chaussures ou des objets tranchants. Empêcher que des saletés ne pénètrent dans les rétracteurs de ceinture.

Limiteurs d'effort

Aux sièges avant, ils réduisent la charge sur le corps grâce à un relâchement progressif de la ceinture pendant une collision.

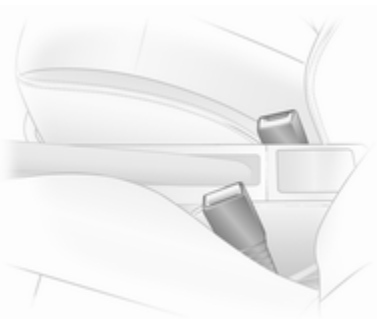
Rétracteurs de ceinture

Les ceintures de sécurité des sièges avant sont tendues en cas de collision avant et arrière d'une certaine gravité.

⚠ Attention

Une manipulation inadéquate (p. ex. la dépose ou la pose des ceintures) peut provoquer le déclenchement des rétracteurs de ceinture.

Le déclenchement des rétracteurs de ceinture est indiqué par un témoin  \varnothing 60 qui est allumé en continu.

Faire remplacer les rétracteurs de ceinture déclenchés par un atelier. Les rétracteurs de ceinture ne se déclenchent qu'une seule fois.

Remarque

Ne pas fixer ou installer d'accessoires ou d'autres objets pouvant entraver le fonctionnement des rétracteurs de ceinture. Ne pas apporter de changement aux composants des rétracteurs de ceinture car cela annulerait l'homologation du véhicule.

Ceinture de sécurité à trois points**Pose**

30052

Tirer la ceinture hors de l'enrouleur, la guider sur le corps sans la vriller et insérer le verrou plat dans la serrure de ceinture. En roulant, tendre régulièrement la sangle abdominale en tirant sur la sangle thoracique.



30053

Le port de vêtements larges ou épais gêne la position tendue de la ceinture. Ne pas placer d'objets, comme un sac à main ou un téléphone portable, entre la ceinture et le corps.

⚠ Attention

Ne pas faire passer la ceinture sur des objets durs ou fragiles dans les poches des vêtements.

Réglage de hauteur

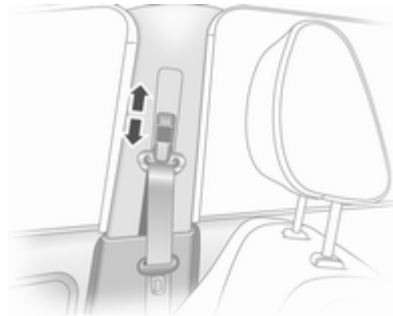

1. Sortir un peu la ceinture.
2. Tirer le bouton de verrouillage.
3. Régler la hauteur et encliqueter.

Régler la hauteur de sorte que la ceinture passe au-dessus de l'épaule. Elle ne doit pas passer sur le cou ou le haut du bras.

Ne pas procéder au réglage en roulant.

Dépose



30054

Pour détacher la ceinture, appuyer sur le bouton rouge de la serrure.

Ceinture de sécurité des sièges arrière

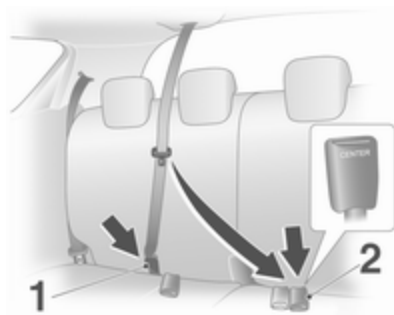

La ceinture de sécurité du siège central a une configuration à double serrure de ceinture. Engager le petit verrou plat (1) dans la serrure adéquate, puis tirer la ceinture de sécurité en la croisant et l'engager de manière audible dans la serrure marquée **CENTER** (2).

Utilisation de la ceinture de sécurité pendant la grossesse



⚠ Attention

La sangle abdominale doit passer le plus bas possible sur le bassin pour éviter la pression sur le bas-ventre.

Système d'airbag

Le système d'airbags se compose de plusieurs éléments.

Une fois déclenché, les airbags se déploient en quelques millisecondes. Il se dégonfle si rapidement que cela passe souvent inaperçu pendant la collision.

⚠ Attention

En cas de manipulation non conforme, les systèmes d'airbags peuvent se déclencher en explosant.

Remarque

Dans la zone de la console centrale se trouve l'électronique de commande du système d'airbags et de rétracteurs de ceinture. Ne ranger aucun objet magnétique à cet endroit.

Ne pas coller d'autocollant sur les recouvrements des airbags et ne pas les recouvrir d'autres matériaux.

Chaque airbag ne peut être déclenché qu'une seule fois. Faire remplacer les airbags par un atelier.

Ne pas apporter de changement au système d'airbag car cela annulerait l'homologation du véhicule.

En cas de déploiement d'airbag, faire effectuer la dépose du volant, du tableau de bord, de toutes les pièces d'habillage, des joints de portes, des poignées de maintien et des sièges par un atelier.

Quand les airbags se gonflent, des gaz brûlants s'échappent et peuvent provoquer des brûlures.

Témoin  des systèmes d'airbags
↳ 60.

Système d'airbag frontal

Le système d'airbag frontal se compose de deux airbags, un dans le volant et un autre dans le tableau de bord du côté du passager avant. Ils sont reconnaissables à l'inscription **SRS AIRBAG**.



Par ailleurs, un autocollant d'avertissement se trouve sur le côté du tableau de bord, visible quand la porte du passager avant est ouverte.

Le système d'airbag frontal se déclenche en cas d'un accident d'une certaine gravité. Le contact doit être mis.

Le mouvement vers l'avant des occupants avant est décéléré, ce qui réduit considérablement le risque de blessure de la tête et de la partie supérieure du corps.

⚠ Attention

Une protection optimale n'est assurée que si le siège est en position correcte ↳ 29.

Ne placer aucune partie du corps ni objet dans la zone de déploiement de l'airbag.

Poser la ceinture de sécurité de la manière correcte et la boucler de manière sûre. C'est indispensable pour que la protection de l'airbag soit efficace.

Système d'airbag latéral



Le système d'airbags rideaux se compose d'un airbag dans chaque dossier de siège avant. Ils sont reconnaissables à l'inscription **SRS AIRBAG**.

Le système d'airbag latéral se déclenche en cas d'un accident d'une certaine gravité. Le contact doit être mis.

Le risque de blessures au bassin et à la partie supérieure du corps est considérablement réduit en cas de collision latérale.

⚠ Attention

Ne placer aucune partie du corps ni objet dans la zone de déploiement de l'airbag.

Remarque

N'utiliser que des housses de protection de siège qui sont homologuées pour le véhicule. Ne pas couvrir les airbags.

Système d'airbag rideau

Le système d'airbags rideaux se compose d'un airbag de cadre de toit, de chaque côté du véhicule. Ceci est reconnaissable aux inscriptions **SRS Airbag** sur les montants de toit.

Le système d'airbag rideau se déclenche en cas d'un accident d'une certaine gravité. Le contact doit être mis.

Le risque d'accident à la tête est fortement réduit en cas d'impact latéral.

⚠ Attention

Ne placer aucune partie du corps ni objet dans la zone de déploiement de l'airbag.

Les crochets dans les poignées de cadre de toit peuvent uniquement servir à suspendre des vêtements légers, sans cintre. Ne pas garder d'objets dans ces vêtements.





Désactivation d'airbag

Les systèmes d'airbags frontal et latéral du siège de passager avant doivent être désactivés si un système de sécurité pour enfant doit être installé sur ce siège. Le système d'airbag rideau, les rétracteurs de ceinture et tous les systèmes d'airbags du conducteur restent actifs.



Le système d'airbags de passager avant peut être désactivé à l'aide d'une serrure située sur le côté du tableau de bord, visible quand la porte passager est ouverte.

Utiliser la clé de contact pour choisir la position :

-  = les airbags de passager avant sont désactivés et ne se déploieront pas en cas de collision. Le témoin  s'allume en permanence. Un système de sécurité pour enfant peut être installé en conformité avec le tableau  40.
-  = les airbags de passager avant sont activés. Aucun système de sécurité pour enfant ne peut être installé.

Danger

Risque de blessure mortelle pour un enfant placé dans un système de sécurité pour enfant quand le l'airbag pour passager avant est activé.

Risque de blessure mortelle pour un adulte quand le l'airbag pour passager avant est désactivé.



Tant que le témoin  n'est pas allumé, les systèmes d'airbags du siège de passager avant se gonfleront en cas de collision.

Ne changer de mode que si le véhicule est à l'arrêt avec le contact coupé.

Cette situation subsiste jusqu'à la prochaine modification.

Témoin de désactivation d'airbag  60.

Systèmes de sécurité pour enfant

Nous vous recommandons l'utilisation du système de sécurité pour enfants Opel car il a été spécialement conçu pour votre véhicule.

Quand un système de sécurité pour enfant est employé, faire attention aux instructions de montage et d'utilisation qui suivent ainsi qu'à celles fournies avec le système de sécurité pour enfant.

Toujours se plier aux réglementations locales ou nationales. Dans certains pays, l'utilisation de systèmes de sécurité pour enfant est interdite sur certains sièges.

⚠ Attention

Lors de l'utilisation d'un système de sécurité pour enfant sur le siège du passager avant, les systèmes d'airbags du siège de passager avant doivent être désactivés ; si ce n'est pas le cas, le déclenchement des airbags entraîne un risque de blessure mortelle pour l'enfant.

Ceci est particulièrement vrai si un système de sécurité pour enfant dos à la route est utilisé sur le siège du passager avant.

Désactivation d'airbag ⇨ 36.

Sélection du système adéquat

Les enfants devraient voyager aussi longtemps que possible avec le dos à la route. En cas d'accident, ceci assure que moins de contraintes sollicitent la colonne vertébrale de l'enfant, toujours très fragile.

Il est recommandé de changer de système quand la tête de l'enfant n'est plus correctement soutenue à la hauteur des yeux.

Ne transporter les enfants de moins de 12 ans ou faisant moins de 150 cm que dans un système de sécurité pour enfant correspondant.

Comme une position correcte de la ceinture de sécurité est rarement possible pour un enfant de taille inférieure à 150 cm, nous recommandons vivement l'utilisation d'un système de sécurité adéquat pour enfant, même si cela n'est plus légalement obligatoire en raison de l'âge de l'enfant.

Ne jamais transporter un enfant assis sur vos jambes. Le poids de l'enfant deviendra impossible à retenir en cas de collision.

Lors du transport d'enfants, utiliser des systèmes de sécurité pour enfant adaptés à leur poids.

S'assurer que le système de sécurité pour enfant à installer est compatible avec le type de véhicule.

S'assurer que la position de montage du système de sécurité pour enfant dans le véhicule est correcte.

Ne laisser les enfants monter et descendre du véhicule que du côté opposé au trafic.

Quand le système de sécurité pour enfant n'est pas employé, attacher le siège avec une ceinture de sécurité ou l'enlever du véhicule.

Remarque

Ne pas coller d'objets sur les systèmes de sécurité pour enfant et ne pas les recouvrir d'autres matériaux.

Il faut remplacer les systèmes de sécurité pour enfant qui ont subi des contraintes dans un accident.

Emplacements de montage de systèmes de sécurité pour enfant

Possibilités autorisées de fixation de système de sécurité pour enfant

Catégorie de poids et classe d'âge	Sur le siège du passager avant		Sur les sièges arrière extérieurs	Sur le siège arrière central
	airbag activé	airbag désactivé		
Groupe 0 : jusqu'à 10 kg ou environ 10 mois	X	U ¹	U ²	X
Groupe 0+ : jusqu'à 13 kg ou environ 2 ans	X	U ¹	U ²	X
Groupe I : de 9 à 18 kg ou environ de 8 mois à 4 ans	X	U ¹	U ²	X
Groupe II : de 15 à 25 kg ou environ de 3 à 7 ans	X	X	U	X
Groupe III : de 22 à 36 kg ou environ de 6 à 12 ans	X	X	U	X

¹ = Uniquement si les systèmes d'airbags de passager avant sont désactivés. Régler le siège à sa hauteur maximale. Pour les groupes 0 et 0+, le siège du passager avant doit être reculé au maximum. Pour le groupe I, s'assurer que la ceinture de sécurité du véhicule se dirige vers l'avant à partir de son point d'ancrage supérieur.

² = Siège disponible avec étriers de montage ISOFIX et Top-Tether.

U = Valable universellement en combinaison avec ceinture de sécurité à trois points.

X = Pas de système de sécurité pour enfant autorisé dans cette catégorie de poids.

Possibilités autorisées de fixation d'un système de sécurité pour enfant ISOFIX

Catégorie de poids	Catégorie de taille	Fixation	Sur le siège du passager avant	Sur les sièges arrière extérieurs	Sur le siège arrière central
Groupe 0 : jusqu'à 10 kg	E	ISO/R1	X	IL	X
Groupe 0+ : jusqu'à 13 kg	E	ISO/R1	X	IL	X
	D	ISO/R2	X	IL	X
	C	ISO/R3	X	IL	X
Groupe I : de 9 à 18 kg	D	ISO/R2	X	IL	X
	C	ISO/R3	X	IL	X
	B	ISO/F2	X	IL, IUF ¹	X
	B1	ISO/F2X	X	IL, IUF ²	X
	A	ISO/F3	X	IL, IUF ¹	X

¹ = L'appui-tête doit être dans sa position de verrouillage la plus haute ou bien être enlevé et convenablement rangé dans le coffre.

² = L'appui-tête doit être enlevé et convenablement rangé dans le coffre.

IL = Convient pour les systèmes de sécurité ISOFIX des catégories « Spécifique au véhicule », « Usage restreint » ou « Semi-universel ». Le système de sécurité pour enfant ISOFIX doit être homologué pour le type de véhicule spécifique.

IUF = Convient aux systèmes de sécurité ISOFIX pour enfant face à la route de la catégorie universelle homologuée pour une utilisation dans cette catégorie de poids.

X = Pas de système de sécurité ISOFIX pour enfant homologué dans cette catégorie de poids.

Catégorie de taille ISOFIX et siège pour info

- A - ISO/F3 = Système de sécurité pour enfant face à la route pour des enfants de taille maximale dans la catégorie de poids de 9 à 18 kg.
- B - ISO/F2 = Système de sécurité pour enfant face à la route pour des enfants plus petits dans la catégorie de poids de 9 à 18 kg.
- B1 - ISO/F2X = Système de sécurité pour enfant face à la route pour des enfants plus petits dans la catégorie de poids de 9 à 18 kg.
- C - ISO/R3 = Système de sécurité pour enfant dos à la route pour des enfants de taille maximale dans la catégorie de poids jusqu'à 13 kg.
- D - ISO/R2 = Système de sécurité pour enfant dos à la route pour des enfants plus petits dans la catégorie de poids jusqu'à 13 kg.
- E - ISO/R1 = Système de sécurité pour enfant dos à la route pour de jeunes enfants dans la catégorie de poids jusqu'à 13 kg.

Systèmes de sécurité pour enfants ISOFIX

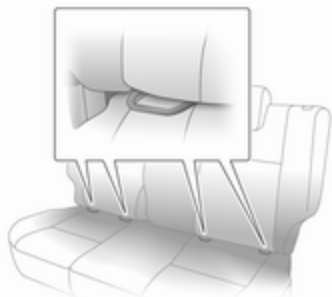

Fixer les systèmes de sécurité pour enfant ISOFIX homologués pour le véhicule aux étriers de fixation.

Des systèmes de sécurité pour enfants ISOFIX homologués universellement peuvent être utilisés quand les étriers de fixation ISOFIX sont employés.

Systèmes de sécurité pour enfant Top-Tether

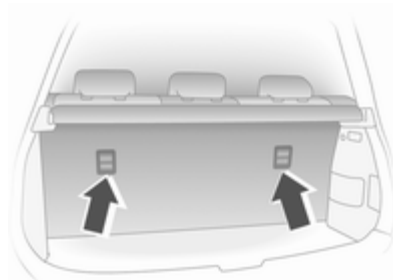

En plus de la fixation ISOFIX, attacher la sangle Top-Tether aux anneaux de fixation Top-Tether. La sangle doit alors passer entre les deux tiges de guidage de l'appui-tête.

Seuls des systèmes de sécurité pour enfant Top-Tether homologués universellement peuvent être utilisés pour une fixation Top-Tether.

Rangement

Espaces de rangement	44
Coffre	46
Galerie de toit	49
Informations sur le chargement ...	49

Espaces de rangement

Rangement dans le tableau de bord

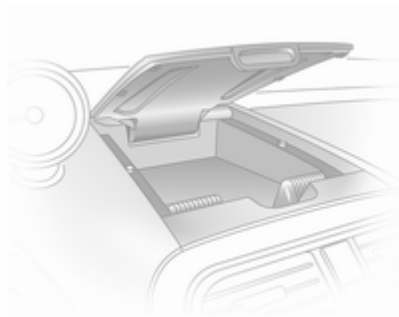

Pour ouvrir le bac de rangement supérieur dans le tableau de bord, soulever le bord avant du couvercle.

Pour refermer, abaisser le couvercle jusqu'à ce qu'il se verrouille en position.

Avertissement

Ne pas laisser de lunettes, de CD, de boîtiers de CD ou d'autres éléments inflammables, p. ex. un briquet, dans le bac de rangement quand le véhicule est stationné en plein soleil ou par temps très chaud. En effet, le bac peut devenir brûlant.



Un espace de rangement supplémentaire est disposé au-dessus de la boîte à gants.

Boîte à gants

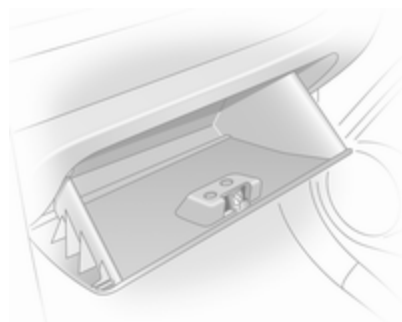

En roulant, la boîte à gants doit rester fermée.

Porte-gobelets

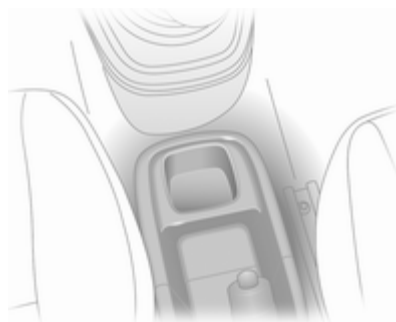

Un porte-gobelet est disposé à l'avant de la console centrale.



Un porte-gobelet supplémentaire est disposé à l'arrière de la console.

Rangement pour lunette de soleil

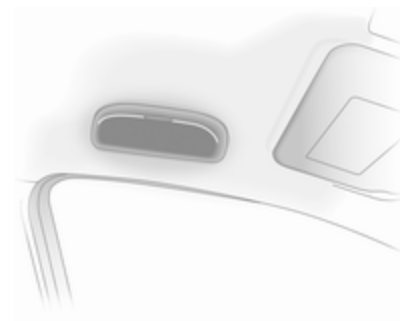

Pour l'ouvrir, le faire basculer vers le bas.

Ne pas y ranger d'objets lourds.

Coffre

Rabattre les dossiers arrière

Si nécessaire, enlever le cache-bagages.

Abaisser les appuis-tête en enfonçant le loquet.

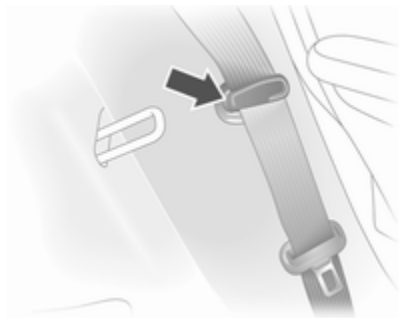

Placer les ceintures de sécurité des sièges extérieurs dans les guides de ceinture.

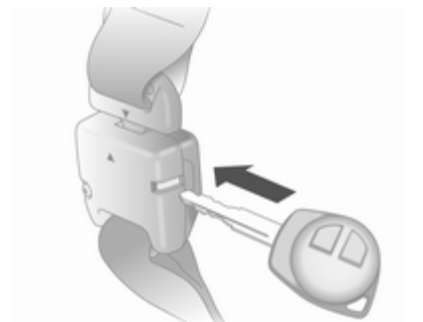

Déverrouiller le connecteur détachable de la ceinture de sécurité centrale en introduisant la clé de contact dans la fente. Laisser la ceinture s'enrouler complètement.

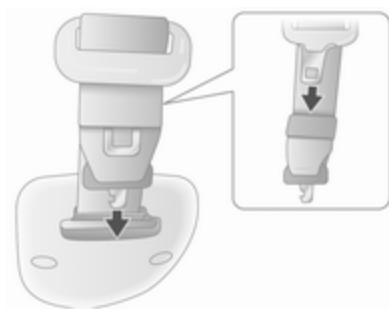

Insérer le verrou plat dans la fente de la sangle de ceinture et insérer le verrou plat du connecteur détaché dans la gorge du support de toit.

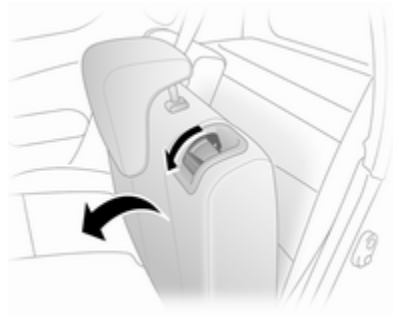

Tirer la poignée de déverrouillage d'un côté, ou des deux, et rabattre les dossiers sur l'assise.



Sur le dossier en une pièce, tirer les deux poignées de déverrouillage et rabattre le dossier sur l'assise du siège.

Pour relever les dossiers, les soulever et les guider jusqu'en position verticale jusqu'à ce qu'ils se verrouillent de manière audible.



Tirer le verrou plat de connecteur de ceinture de sécurité centrale hors de la gorge du support de toit. L'introduire dans le connecteur, avec les flèches alignées, jusqu'à ce qu'il se verrouille de manière audible.

Cache-bagages

Ne pas poser d'objets sur le cache-bagages.

Dépose

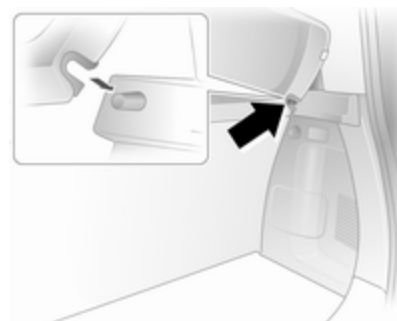

Tirer le cache-bagages hors des guides latéraux.

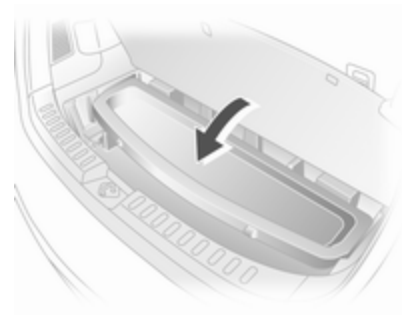

Le cache-bagages peut être rangé dans le compartiment de rangement dans le plancher arrière.

Pose

Engager le cache-bagages dans les guides latéraux.

Couvercle du rangement dans le plancher arrière



Pour accéder au compartiment de rangement dans le plancher arrière, soulever le recouvrement de sol en

utilisant la sangle centrale se trouvant près de la gâche de hayon et accrocher la boucle au crochet présent.

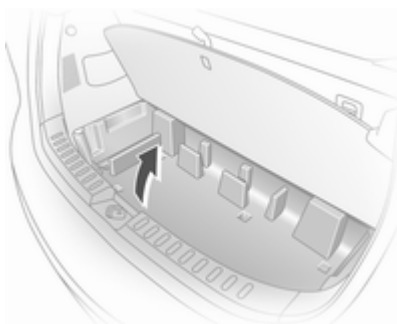

Le compartiment de rangement dans le plancher arrière est amovible. Pour la dépose, soulever à l'aide de la poignée située près de la gâche de hayon.

Pour la pose, placer le compartiment dans les consoles derrière les dossiers de siège arrière extérieurs, puis l'abaisser dans les attaches des deux côtés du coffre.

Triangle de présignalisation

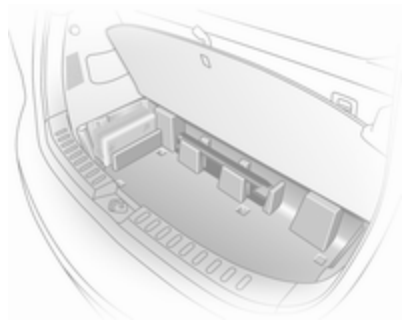

Ranger le triangle de présignalisation dans le compartiment de rangement dans le plancher arrière, à l'emplacement prévu derrière le siège arrière.

Trousse de secours

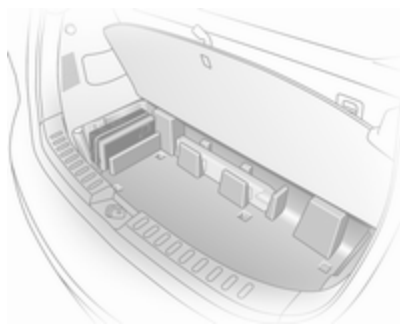

Ranger la boîte de secours dans l'espace prévu sur le côté gauche du compartiment de rangement dans le plancher arrière.

Galerie de toit

Pour des raisons de sécurité et pour éviter d'endommager le toit, nous vous recommandons d'utiliser le système de galerie de toit homologué pour votre véhicule.

Respecter les instructions de montage et ôter la galerie de toit si elle n'est pas utilisée.

Informations sur le chargement



- Placer les objets lourds dans le coffre contre les dossiers. S'assurer que les dossiers sont correctement encliquetés. Dans le cas d'objets empilés, placer les plus lourds en bas.
- Arrimer les objets dans le coffre pour éviter qu'ils ne glissent.
- En cas de transport d'objets dans le coffre, les dossiers des sièges arrière ne peuvent pas être inclinés vers l'avant.

- Le chargement ne doit pas dépasser le bord supérieur des dossiers.
- Ne placer aucun objet sur le cache-bagages, ni sur le tableau de bord. Ne pas recouvrir le capteur sur le haut du tableau de bord.
- Le chargement ne doit pas gêner l'utilisation des pédales, du frein de stationnement et du levier de vitesses et ne doit pas gêner le conducteur dans ses mouvements. Ne pas laisser des objets non arrimés dans l'habitacle.
- Ne pas conduire avec le coffre ouvert.
- La charge utile est la différence entre le poids total autorisé en charge (voir plaquette signalétique ⇨ 132) et le poids à vide selon norme CE.
Pour calculer le poids à vide selon la norme CE, saisir les données indiquées dans le tableau des poids au début du présent manuel.
Le poids à vide selon CE inclut le poids du conducteur (68 kg), des bagages (7 kg) et tous les liquides (réservoir rempli à 90 %).

Les équipements et accessoires en option augmentent le poids à vide.

- La charge sur le toit augmente la sensibilité au vent latéral du véhicule et altère la tenue de route du fait de l'élévation du centre de gravité du véhicule. Répartir la charge de manière uniforme et l'arrimer fermement avec des sangles afin qu'elle ne glisse pas. Adapter la pression des pneus et la vitesse du véhicule à l'état de charge. Contrôler régulièrement les fixations et les resserrer.

La charge admissible sur le toit est de 35 kg. La masse sur le toit est la somme des masses de la galerie de toit et de la charge.

Instruments et commandes

Commandes	51
Témoins et cadrans	55
Messages du véhicule	65
Ordinateur de bord	65

Commandes

Réglage du volant

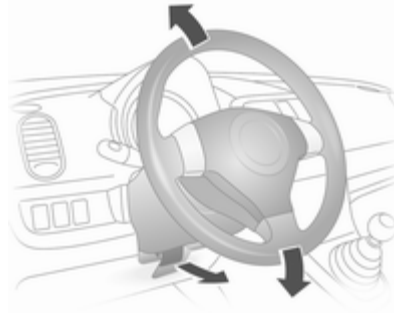

Débloquer le levier, régler le volant puis bloquer le levier et vérifier qu'il est bien verrouillé.

Ne régler le volant que lorsque le véhicule est arrêté et la direction débloquée.

Commandes au volant



L'Infotainment System peut être commandé à partir du volant.

Infotainment System ↗ 72.

Avertisseur sonore



Appuyer sur .

Essuie-glace / lave-glace avant

Essuie-glace avant



- MIST** = fonction Bruine
- OFF** = arrêt
- INT** = fonctionnement intermittent réglable
- LO** = lent
- HI** = rapide

Pour un balayage unique, déplacer la manette vers le haut à partir de la position **OFF**.

Ne pas mettre en marche lorsque les vitres sont gelées.

Ne pas enclencher les essuie-glace ou les lave-glaces dans les stations de lavage de voiture.

Intervalle de balayage réglable



Placer la manette en position **INT**.
Tourner la molette pour régler l'intervalle de balayage :

- intervalle court = tourner la molette vers le haut
- intervalle long = tourner la molette vers le bas

Lave-glace avant

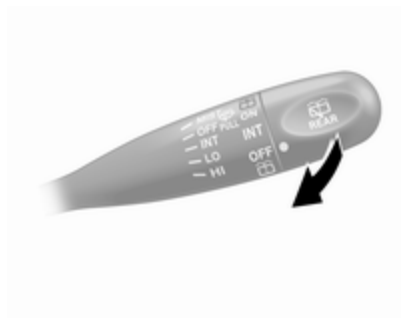



Tirer la manette. Du liquide de lave-glace est projeté sur le pare-brise.

Sur les véhicules avec position de fonctionnement intermittent **INT**, l'essuie-glace s'enclenche automatiquement à basse vitesse s'il n'est pas encore activé.

Essuie-glace / lave-glace de lunette arrière



Tourner:

-  = du liquide de lave-glace est projeté sur la lunette arrière
- OFF** = arrêt
- INT** = fonctionnement intermittent
- ON** = fonctionnement permanent
-  = du liquide de lave-glace est projeté sur la lunette arrière

Température extérieure



La température extérieure apparaît dans l'affichage du compteur kilométrique quand le contact est mis.

Si la température extérieure chute aux environs du point de gel (0 °C), le symbole ❄ s'allume dans l'affichage du compteur kilométrique pour signaler un risque de chaussée verglacée.

⚠ Attention

Lorsque l'affichage indique une température de quelques degrés au-dessus de 0 °C, il se peut que la chaussée soit déjà verglacée.

Horloge

L'heure est indiquée dans l'afficheur du compteur kilométrique quand le contact est mis.

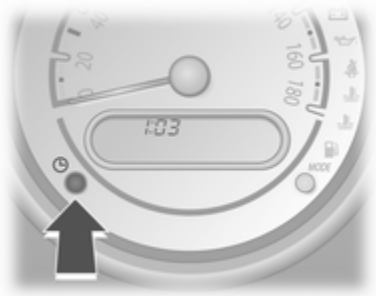
Réglage de l'heure

Enfoncer et maintenir le bouton  pendant environ 2 secondes ; l'affichage de l'horloge est maintenant en mode de réglage.

L'affichage des minutes clignote.

Appuyer sur  pour régler les minutes.

Relâcher le bouton  pendant environ 5 secondes pour régler l'affichage des minutes.

L'affichage des heures clignote.

Appuyer sur  pour régler les heures.

Relâcher le bouton  pendant environ 5 secondes pour régler l'affichage des heures.

Prises de courant

Une prise pour accessoires 12 V est disposée dans la console centrale et est fonctionnelle quand le commutateur d'allumage est en position **ACC** ou **ON**.

La puissance maximale absorbée ne doit pas dépasser 120 watts.

Les accessoires électriques branchés doivent répondre à la norme DIN VDE 40 839 en matière de compatibilité électromagnétique.

Ne pas y raccorder d'accessoires fournissant du courant, tels que chargeurs ou batteries.

Avertissement

Ne pas endommager la prise en utilisant des fiches inadaptées.

Allume-cigares

Fonctionne avec le commutateur d'allumage en position **ACC** ou **ON**.

Appuyer sur l'allume-cigares. Il s'éteint automatiquement lorsque la résistance est incandescente. Retirer l'allume-cigares.

Cendriers**Avertissement**

Uniquement destiné aux cendres, pas aux déchets combustibles.

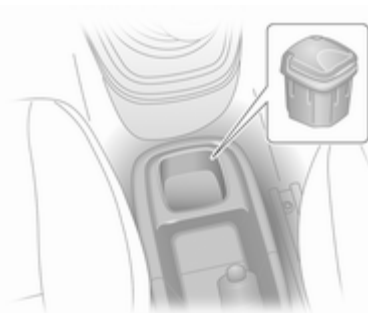

Le cendrier amovible peut être monté dans le porte-gobelet avant ou arrière de la console centrale.

Témoins et cadrans**Compteur de vitesse**

Affiche la vitesse du véhicule.

Compteur kilométrique



Affiche la distance parcourue.

Brillance de l'affichage du compteur kilométrique



Pour modifier le niveau de brillance, allumer les phares et appuyer plusieurs fois sur le bouton **MODE** jusqu'à ce que les carrés indiquant le niveau de brillance apparaissent dans l'affichage du compteur kilométrique.

- = brillance maximale
- = brillance minimale

Enfoncer et maintenir le bouton **MODE** pour parcourir les niveaux de brillance.

Compteur kilométrique journalier

Affiche la distance parcourue depuis la dernière remise à zéro.

Il y a deux compteurs kilométriques journaliers qui indiquent la distance parcourue par le véhicule depuis leur dernière remise à zéro.

Appuyer plusieurs fois sur le bouton **MODE** jusqu'à ce que **A** ou **B** apparaisse à gauche de l'affichage.

Pour réinitialiser un compteur kilométrique journalier, enfoncer et maintenir le bouton **MODE** pendant environ 2 secondes alors que le compteur kilométrique journalier est affiché.

Compte-tours



Affiche le régime du moteur.

Si possible, conduire dans la plage de régime inférieure sur chaque rapport.

Avertissement

Le régime maximal autorisé est dépassé si l'aiguille atteint la zone d'avertissement rouge. Danger pour le moteur.

Jauge à carburant

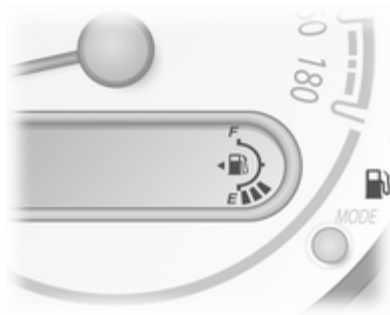

Indique le niveau de carburant dans le réservoir (**F** signifie Rempli, **E** signifie Vide).

Si le niveau est bas dans le réservoir, le témoin  s'allume. Reprendre immédiatement du carburant ↪ 98.

Ne jamais rouler jusqu'à ce que le réservoir soit vide.

En raison du reste de carburant présent dans le réservoir, la quantité ajoutée peut être inférieure à la capacité nominale indiquée pour le réservoir de carburant.

Affichage de service

Dans le cas de véhicules avec intervalles fixes d'entretien et de vidange d'huile moteur, **InSP** apparaît sur l'affichage du compteur kilométrique si le contact est mis quand l'entretien doit être effectué : faire exécuter l'entretien dans un délai d'une semaine ou dans les prochains 500 km. Prendre contact avec un atelier

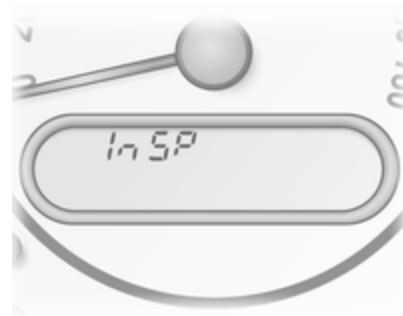

Une fois l'entretien effectué, faire réinitialiser l'affichage. Prendre contact avec un atelier

Affichage de la transmission

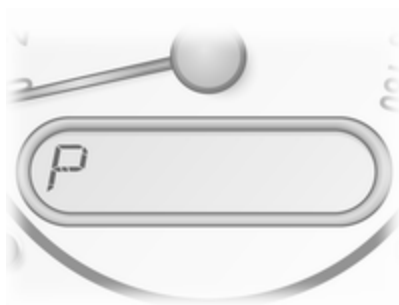

Le mode ou rapport sélectionné est indiqué sur l'affichage de transmission.

- P** = Position de stationnement de boîte automatique
- R** = Marche arrière
- N** = Neutre (point mort)
- D** = Position de conduite
- L, 2, 3** = Rapport engagé, boîte automatique

Témoins

Les témoins décrits ne se retrouvent pas sur tous les véhicules. La description s'applique à toutes les versions d'instruments. Lors de la mise du contact, la plupart des témoins s'allument brièvement pour effectuer un test de fonctionnement.

Signification des couleurs des témoins :

- rouge = Danger, rappel important
- jaune = Avertissement, instruction, défaillance
- vert = Confirmation de mise en marche
- bleu = Confirmation de mise en marche

Témoins du combiné d'instruments



Clignotant

↔ clignote en vert.

Clignote lorsque les clignotants ou les feux de détresse sont allumés.

Clignotement rapide : défaillance d'une ampoule de clignotant ou d'un fusible associé.

Remplacement des ampoules
↔ 106.

Fusibles ↔ 110.

Clignotants ↔ 69.

Rappel de ceinture de sécurité

🚗 du siège conducteur s'allume ou clignote en rouge.

Allumé

Après avoir mis le contact, jusqu'à ce que la ceinture soit bouclée.

Clignotement

Si la vitesse du véhicule dépasse 15 km/h et que la ceinture de sécurité du conducteur n'est pas bouclée, le

témoin 🚗 clignote pendant environ 90 secondes et un signal sonore retentit.

🚗 s'allume alors jusqu'à ce la ceinture de sécurité du conducteur soit bouclée.

⚠ Attention

Boucler la ceinture de sécurité avant chaque déplacement.

Les personnes non attachées mettent en danger tous les occupants du véhicule, en plus d'eux-mêmes.

Attacher la ceinture de sécurité ↔ 32.

Airbags et rétracteurs de ceinture

🚗 s'allume en rouge.

Le contact étant mis, 🚗 clignote plusieurs fois. S'il ne clignote pas quand le contact est mis, s'il reste allumé ou s'il s'allume ou clignote en roulant, le système de rétracteurs de ceinture ou d'airbags présente une défaillance.

Les airbags et les rétracteurs de ceinture peuvent ne pas se déclencher en cas d'accident.

Des rétracteurs de ceinture ou airbags déclenchés sont signalés par le témoin 🚗 qui reste allumé.

⚠ Attention

Faire immédiatement remédier à la cause de la défaillance par un atelier.

Rétracteurs de ceinture, systèmes d'airbags ↔ 31, ↔ 34.

Désactivation d'airbag

Le témoin 🚗 d'airbag pour passager avant s'allume ou clignote en jaune.

Allumé

Les systèmes d'airbags avant et latéral pour le siège du passager avant ont été désactivés.

Clignotement

Le contact est mis.

⚠ Danger

Risque de blessure mortelle pour un enfant placé dans un système de sécurité pour enfant quand le l'airbag pour passager avant est activé.

Risque de blessure mortelle pour un adulte quand le l'airbag pour passager avant est désactivé.

Système d'airbags ⇨ 34, rétracteurs de ceinture ⇨ 31.

Circuit de charge

 s'allume en rouge.

Il s'allume lorsque le contact est mis. Il s'éteint peu après la mise en marche du moteur.

S'il s'allume lorsque le moteur tourne

S'arrêter, couper le moteur. La batterie ne se charge pas. Le refroidissement du moteur peut être interrompu. Il est possible que l'alimentation de l'unité de servofrein soit coupée. Prendre contact avec un atelier

Témoin de dysfonctionnement

 s'allume en jaune.

Il s'allume lorsque le contact est mis. Il s'éteint peu après la mise en marche du moteur.

S'il s'allume lorsque le moteur tourne

Défaillance dans le système d'épuration des gaz d'échappement. Les valeurs des gaz d'échappement autorisées peuvent être dépassées. Prendre immédiatement contact avec un atelier.

Système de freinage

 s'allume en rouge.

S'allume quand le frein de stationnement est serré si le niveau de liquide de frein est trop bas ⇨ 105.

⚠ Attention

S'arrêter. Interrompre immédiatement le trajet. Prendre contact avec un atelier.

Il s'allume après avoir mis le contact, lorsque le frein de stationnement est serré ⇨ 95.



Antiblocage de sécurité (ABS)

 s'allume en jaune.

S'allume brièvement après que le contact soit mis. Le système est opérationnel dès que le témoin  s'éteint.

Si le témoin  ne s'éteint pas au bout de quelques secondes ou s'il s'allume en cours de route, l'ABS présente un

défaut. Le dispositif de freinage continue à fonctionner mais sans régulation ABS.

Si, en roulant, le témoin  s'allume en conjonction avec , le système de freinage présente un défaut grave. Prendre immédiatement contact avec un atelier

Antiblocage de sécurité ⇨ 95.

Direction assistée

 s'allume en jaune.

Si le  ne s'allume pas quand le contact est mis, s'il reste allumé ou s'il s'allume en roulant, le système de direction assistée présente une défaillance. Le véhicule peut toujours être dirigé mais en exerçant des efforts beaucoup plus importants. Prendre contact avec un atelier.

Electronic Stability Program

 s'allume ou clignote en jaune.

Allumé

Le système présente une défaillance. Il est possible de poursuivre la route. La stabilité de conduite peut toutefois être dégradée suivant l'état de la chaussée.

Faire remédier à la cause du problème par un atelier.

Clignotement

Le système est engagé activement. La puissance du moteur peut être réduite et le véhicule peut être légèrement freiné automatiquement.

Si la batterie du véhicule a été débranchée, puis rebranchée, le système est désactivé et le témoin  clignote une fois par seconde. Réactiver le système en roulant brièvement en ligne droite à plus de 15 km/h jusqu'à ce que le clignotement cesse.

Défaillance de l'Electronic Stability Program

ESP s'allume en jaune.

S'il s'allume en roulant, l'ESP[®] présente une défaillance. Le système de freinage du véhicule reste fonctionnel sans régulation ESP[®]. Prendre contact avec un atelier

Electronic Stability Program ⇨ 97.

Système antipatinage désactivé

TCSS OFF s'allume en jaune.

S'allume en permanence quand le système est désactivé.

Système antipatinage TCSS ⇨ 96.

Température de liquide de refroidissement du moteur

 s'allume ou clignote en rouge.

S'allume ou clignote quand le moteur tourne si la température du liquide de refroidissement est trop élevée.

Avertissement

Si la température de liquide de refroidissement du moteur est trop élevée, arrêter le véhicule, couper le moteur. Danger pour le moteur. Vérifier le niveau de liquide de refroidissement.

Niveau de liquide de refroidissement
 ⇨ 103.

S'il y a suffisamment de liquide de refroidissement, prendre contact avec un atelier.

Pression d'huile moteur

 s'allume en rouge.

Il s'allume lorsque le contact est mis. Il s'éteint peu après la mise en marche du moteur.

S'il s'allume lorsque le moteur tourne

Avertissement

La lubrification du moteur peut être interrompue. Cela peut entraîner des dégâts au moteur et/ou un blocage des roues motrices.

1. Quitter le trafic le plus rapidement possible sans gêner les autres véhicules.
2. Appuyer sur l'embrayage.
3. Mettre la boîte au point mort, placer le levier sélecteur sur **N**.
4. Couper le contact.

Attention

Quand le moteur est arrêté, il faut exercer des efforts plus importants pour freiner et manœuvrer le volant.

Ne pas enlever la clé tant que le véhicule n'est pas à l'arrêt ; sinon, le verrouillage du volant pourrait s'engager de manière inattendue.

Vérifier le niveau d'huile avant de prendre contact avec un atelier
 ⇨ 102.

Niveau bas de carburant

 s'allume en jaune.

S'allume quand le niveau de carburant dans le réservoir est trop bas. Catalyseur ⇨ 91.

Blocage de démarrage

 s'allume ou clignote en jaune.

Allumé

 s'allume lorsque le contact est mis. Il s'éteint peu après la mise en marche du moteur.

Clignotement

Après avoir mis le contact, le système de blocage du démarrage peut présenter une défaillance. Le moteur ne peut pas être démarré.

Système Stop/Start

ENG A-STOP s'allume ou clignote en jaune / vert.

Allumé

S'allume en vert lors d'un Autostop.

L'éclairage en jaune de **ENG A-STOP** indique une défaillance dans le système Stop-Start (arrêt-marche). Prendre contact avec un atelier.

Clignotement

Clignote en vert lors du redémarrage automatique.

Système Stop/Start ⇨ 88.

Feux de route

☰D s'allume en bleu.

Il s'allume quand les feux de route sont allumés ou en cas d'appel de phares ⇨ 67.

Système de réglage de portée des phares

Le témoin ☰D s'allume en roulant pour signaler une défaillance nécessitant une réaction immédiate. Prendre contact avec un atelier dès que possible.

Réglage de la portée des phares ⇨ 68.

Feu antibrouillard

☰D s'allume en vert.

Il s'allume lorsque les phares antibrouillard sont allumés ⇨ 69.

Feu antibrouillard arrière

Q☰ s'allume en jaune.

Allumé quand le feu antibrouillard arrière est allumé ⇨ 69.

Porte ouverte

☰ s'allume en rouge.

Il s'allume si une des portes ou le hayon est ouvert.

Messages du véhicule

Signaux sonores

Lors du démarrage du moteur ou en roulant

- Si la ceinture de sécurité du conducteur n'est pas bouclée et que la vitesse du véhicule dépasse 15 km/h environ.
- En actionnant les clignotants.

Pendant Autostop

- Si la ceinture de sécurité du conducteur est détachée et que la portière conducteur est ouverte.
- La détection d'un dysfonctionnement du système empêche le redémarrage automatique.
- Le capot est ouvert.
- Le levier sélecteur de vitesses est déplacé dans une position autre que neutre sans appuyer sur la pédale de débrayage.

Quand le véhicule est à l'arrêt et/ou que la porte du conducteur est ouverte

- Si la clé de contact est dans la serrure de contact.
- Quand les feux extérieurs sont allumés (et que la clé de contact est enlevée).

Rappel de ceinture de sécurité ⇨ 60.

Ordinateur de bord

Les fonctions peuvent être sélectionnées en appuyant plusieurs fois sur le bouton **MODE** du combiné d'instruments.

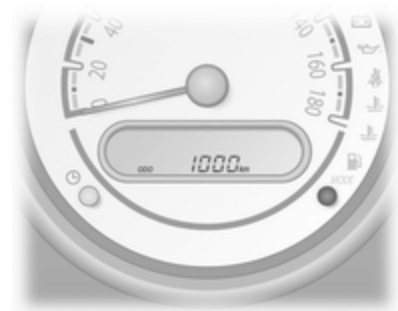

Appuyer sur le bouton **MODE** pour sélectionner une des fonctions :

- Autonomie
- Consommation moyenne
- Consommation instantanée

Autonomie

L'autonomie est calculée à partir du contenu du réservoir et de la consommation actuelle. L'affichage donne des valeurs moyennes.

Après avoir rajouté du carburant, l'autonomie est automatiquement mise à jour après un bref instant.

Si le niveau de carburant dans le réservoir est bas, --.- apparaît sur l'affichage du compteur kilométrique.

En plus, le témoin  s'allume dans le combiné d'instruments.

Consommation moyenne

Affichage de la consommation moyenne. La mesure peut être redémarrée à tout moment.

Pour réinitialiser, enfoncez le bouton **MODE** pendant quelques secondes alors que la consommation moyenne est affichée.

L'affichage indique brièvement --.-, puis le chiffre de la consommation moyenne est mis à jour après quelques instants.

Consommation instantanée

Affichage de la consommation instantanée. --.- est affiché jusqu'à ce que le véhicule roule.

Réglage des unités de mesure

Vous pouvez choisir les unités de mesure à utiliser pour les chiffres de la consommation de carburant.

Avec le véhicule à l'arrêt et la consommation instantanée affichée, enfoncez et maintenez le bouton **MODE** pendant quelques secondes pour basculer entre L/100 km et km/L.

Coupure de courant

Si l'alimentation en courant a été coupée ou si la tension de la batterie est descendue trop bas, les valeurs mémorisées dans l'ordinateur de bord seront perdues.

Éclairage

Feux extérieurs	67
Éclairage intérieur	70

Feux extérieurs

Commutateur d'éclairage



Tourner le commutateur d'éclairage :

- = Phares.
- = Feux de position
- OFF** = Arrêt

Témoin de feux de route ⇨ 64.

Feux de route

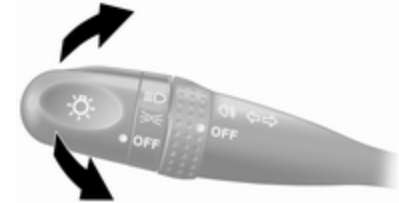

Passage des feux de croisement aux feux de route : pousser la manette vers l'avant.

Retour aux feux de croisement : pousser de nouveau la manette vers l'avant ou la tirer vers le volant.

Appel de phares

Actionner l'appel de phares : tirer la manette vers le volant.

Réglage de la portée des phares

Réglage manuel de la portée des phares



Pour adapter la portée des phares en fonction du chargement du véhicule afin d'éviter l'éblouissement : tourner la roue moletée dans la position désirée.

- 0 = Sièges avant occupés
- 1 = Tous les sièges occupés

- 2 = Tous les sièges occupés et coffre chargé¹⁾
- 2 = Siège du conducteur occupé et coffre chargé

Phares pour conduite à l'étranger

Les phares asymétriques assurent une meilleure vue du bord de la route du côté passager.

Dans les pays où le sens de circulation n'est pas le même, il est nécessaire de régler correctement les phares pour ne pas éblouir les véhicules roulant en sens inverse.

Faire régler les phares par un atelier.

Feux de jour

Les feux de jour augmentent la visibilité du véhicule pendant la journée.

Les feux s'allument automatiquement lors que le contact est mis.

Feux de détresse



Actionnement avec le bouton .

¹⁾ Véhicules à boîte de vitesses automatique : régler en position 1.

Clignotants de changement de direction et de file



Manette = Clignotants à droite vers le haut
 Manette = Clignotants à gauche vers le bas

En actionnant la manette au-delà de la résistance, le clignotant reste enclenché en permanence. Le clignotant s'éteint automatiquement en redressant le volant.

Arrêter manuellement les clignotants en ramenant la manette dans sa position de départ.

Phares antibrouillard



Actionnement avec le bouton .

Les phares antibrouillard ne fonctionnent que si les phares ou les feux de position sont allumés.

Feux antibrouillard



Tourner le commutateur intérieur sur .

Le feu antibrouillard arrière ne fonctionnera que si les phares sont allumés.

Feux de recul

Les feux de recul s'allument lorsque le contact est mis et que la marche arrière est engagée.

Lentilles de feu embuées

L'intérieur des couvre-phares peut s'embuer brièvement si le temps est humide, s'il pleut fortement ou après un lavage de voiture. La buée disparaît rapidement ; pour accélérer le processus, allumer les phares.

Éclairage intérieur

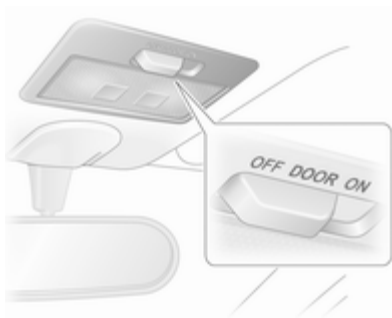

L'éclairage s'allume automatiquement en montant et descendant du véhicule et s'éteint au bout d'un certain temps.

Actionner le commutateur :

- OFF** = toujours éteint
- DOOR** = allumage et extinction automatiques
- ON** = toujours allumé

Avertissement

Pour éviter la décharge de la batterie, ne pas laisser l'éclairage d'habitacle allumé en position ON en quittant le véhicule.

Éclairage du coffre

L'éclairage s'allume quand le coffre est ouvert.

Infotainment System

Introduction	72
Autoradio	75
Lecteurs audio	78
Téléphone	80

Introduction

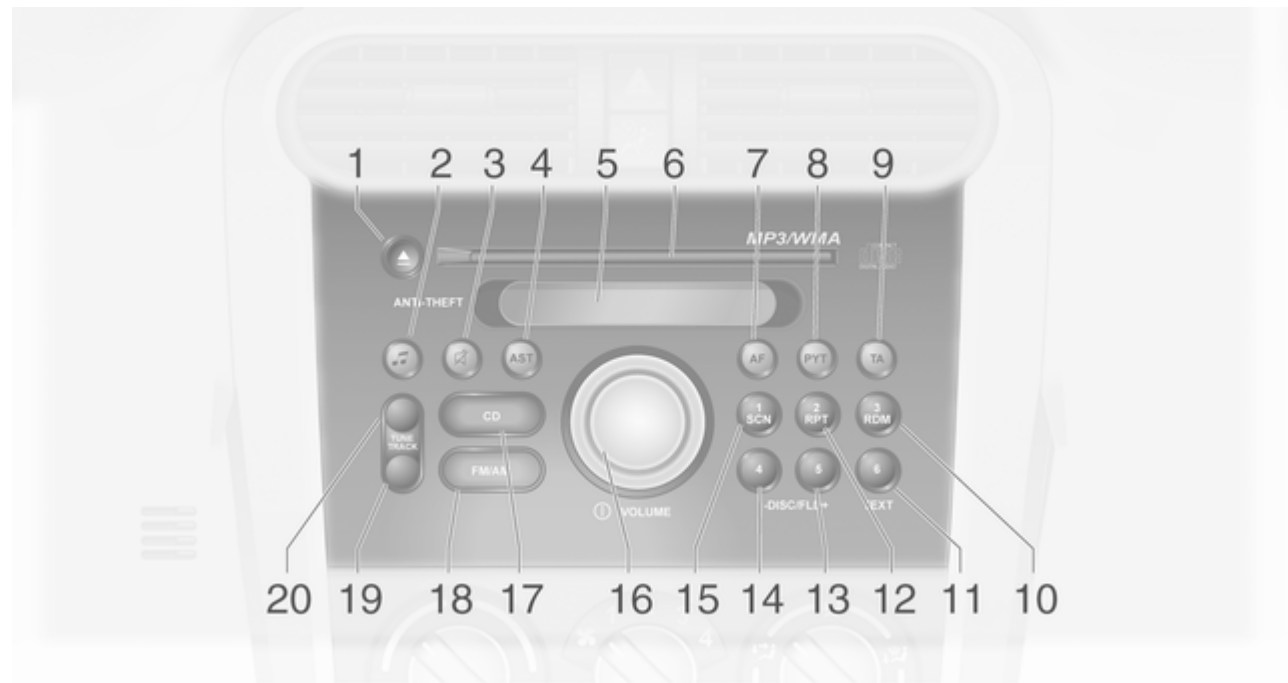

1. ▲ : Éjection de CD
2. ⏮ : Réglages du son
3. 🔊 : Activer/ désactiver la sourdine
4. **AST** : recherche automatique
5. Affichage
6. Fente pour CD
7. **AF** : fréquence alternative
8. **PTY** : type de programme
9. **TA** : annonces sur le trafic
10. **3, RDM** : station radio pré-réglée 3, Lecture aléatoire CD / MP3
11. **6, TEXT** : station radio pré-réglée 6, Affichage de texte MP3
12. **2, RPT** : station radio pré-réglée 2, répétition d'une plage CD/MP3
13. **5, DISC/FLD+** : station radio pré-réglée 5, passage au dossier suivant d'un CD MP3
14. **4, -DISC/FLD** : station radio pré-réglée 4, passage au dossier précédent d'un CD MP3
15. **1, SCN** : station radio pré-réglée 1, balayage des plages d'un CD
16. Ⓛ **VOLUME** : enfoncer pour allumer et éteindre, tourner pour régler le volume
17. **CD** : mode de lecture de CD
18. **FM/AM** : bascule entre les gammes d'onde FM et AM
19. ∇ : recherche de stations vers le bas, recul sur CD/MP3
20. ▲ : recherche de stations vers le haut, avance sur CD/MP3

Télécommandes au volant

+ ou - : volume

🔊 : Activer/ désactiver la sourdine

MODE : change de mode et active le système

∇ : recherche de stations vers le bas, recul sur CD/MP3

▲ : recherche de stations vers le haut, avance sur CD/MP3

Protection antivol

Le code de sécurité électronique rend l'unité inopérable si elle est enlevée ou si la batterie du véhicule est déconnectée, sauf si le code correct à 4 chiffres est saisi. Le code par défaut à la livraison est 0000.

Réglage d'un nouveau code de sécurité à 4 chiffres

1. Appuyer sur la commande Ⓛ **VOLUME** pour éteindre l'appareil.
2. Enfoncer et maintenir simultanément les boutons 3 et 4 et appuyer sur la commande Ⓛ **VOLUME**. SEC apparaît sur l'affichage.
3. Appuyer simultanément sur le bouton ▲ et sur le bouton numéro 1. - - - - apparaît sur l'affichage.
4. Appuyer plusieurs fois sur le bouton numéro 1 pour augmenter la valeur du premier chiffre du code d'utilisateur. De même, les boutons portant les numéros 2, 3 et 4 correspondent au deuxième,

troisième et quatrième chiffre. Régler chaque chiffre en appuyant plusieurs fois sur le bouton correspondant jusqu'à ce que le code de sécurité choisi soit complet.

5. Enfoncer et maintenir le bouton **PTY** pendant 2 secondes environ afin de saisir le code de sécurité choisi. SEC apparaît à nouveau sur l'affichage et l'unité s'éteint automatiquement.

Saisie du code de sécurité à 4 chiffres

Après avoir réinstallé l'Infotainment System ou avoir rebranché la batterie du véhicule, le code de sécurité à 4 chiffres doit être saisi. SEC apparaît sur l'affichage quand le système est allumé.

Cela ne se produit pas si le système est éteint, puis rallumé dans les 20 secondes.

Pour saisir le code de sécurité :

1. Appuyer simultanément sur le bouton **^** et sur le bouton numéro 1. - - - - apparaît sur l'affichage.

2. Appuyer plusieurs fois sur les boutons numérotés 1, 2, 3 et 4 qui correspondent aux chiffres du code de sécurité, jusqu'à ce que le code de sécurité mémorisé soit affiché.

3. Enfoncer et maintenir le bouton **PTY** pendant environ 2 secondes. L'unité s'éteint automatiquement.

Remettre l'unité en marche ; le système démarre en mode radio. Si un code de sécurité erroné est saisi 10 fois, HELP apparaît sur l'affichage et le système ne fonctionnera plus. Prendre contact avec un atelier. De même, si le code de sécurité est oublié, prendre contact avec un atelier.

Effacement du code de sécurité à 4 chiffres

Le code de sécurité mémorisé peut être effacé et remplacé par un nouveau code à tout moment.

Pour effacer le code de sécurité existant, répéter les étapes 1 à 3 du paragraphe « Réglage d'un nouveau code de sécurité à 4 chiffres », puis :

1. Appuyer plusieurs fois sur les boutons numérotés 1, 2, 3 et 4 qui correspondent aux chiffres du code de sécurité, jusqu'à ce que le code de sécurité mémorisé soit affiché.

2. Enfoncer et maintenir le bouton **PTY** pendant environ 2 secondes. - - - - apparaît sur l'affichage et l'unité s'éteint automatiquement.

Régler un nouveau code de sécurité comme décrit au paragraphe « Réglage d'un nouveau code de sécurité à 4 chiffres ».

Utilisation

Mise en marche / à l'arrêt

Appuyer sur le bouton de commande **① VOLUME**.

Réglage du volume

Tourner le bouton de commande **① VOLUME**.

Fonction sourdine

Appuyer sur le bouton . En mode CD, la lecture est suspendue. Appuyer sur n'importe quel bouton pour annuler la fonction sourdine.

Réglages du son

Appuyer sur le bouton  pour accéder au menu de réglage du son. Quand ce bouton est enfoncé plusieurs fois, les réglages apparaissent dans l'ordre suivant :

- **BAS** : graves
- **TRE** : aigus
- **BAL** : balance
- **FAD** : fader (avant/arrière)
- **AVC** : contrôle automatique du volume

Pour ajuster le réglage du son affiché, appuyer sur le bouton  ou .

Appuyer sur le bouton  pour quitter.

Contrôle automatique du volume

La fonction AVC ajuste automatiquement le volume en fonction de la vitesse du véhicule afin de compenser le bruit de roulement. Dans le menu

Réglages du son, il est possible de sélectionner trois niveaux ou de désactiver la fonction.

Autoradio



Autoradio AM-FM

Il est possible les gammes d'ondes AM (ondes longues et ondes moyennes) et FM (fréquence modulée). Des possibilités de mémorisation manuelle et automatique sont disponibles pour chacune des gammes d'ondes afin de mémoriser des stations qui peuvent être rappelées en utilisant les boutons de préréglage 1-6.

Mode Radio

Appuyer sur le bouton **FM/AM**. Les gammes d'onde apparaissent dans l'ordre suivant quand le bouton est enfoncé plusieurs fois : FM1, FM2, LW, MW1, MW2.

Recherche automatique

Enfoncer et maintenir le bouton  ou  pendant environ 1 seconde. La station suivante pouvant être reçue dans la gamme d'ondes sélectionnée sera recherchée. Si AF a été précédemment activé, seules les stations RDS seront trouvées.

Mémoire des stations

Dans chaque gamme d'ondes, il est possible de mémoriser 6 stations dans les emplacements de mémoire de station préréglée 1-6.

Mémorisation manuelle des stations

Régler la gamme d'ondes et la station souhaitées. Enfoncer et maintenir, pendant environ 2 secondes, le bouton de station préréglée (1-6) où la station sélectionnée doit être mémorisée. Les stations précédemment mémorisées seront supprimées et remplacées.

Mémorisation automatique des stations

Régler la gamme d'ondes souhaitée. Enfoncer et maintenir le bouton **AST** pendant environ 2 secondes. Six stations au signal puissant sont automatiquement mémorisées dans les emplacements de mémoire de station préréglée 1-6. Les stations précédemment mémorisées seront supprimées et remplacées. Si AF est activé, seules les stations RDS seront trouvées.

Si moins de 6 stations avec des signaux forts peuvent être reçues, le nombre de stations préréglées peut être inférieur à 6.

Si aucune station avec un signal puissant ne peut être reçue, les stations précédemment mémorisées sont conservées.

Pour quitter la mémorisation automatique quand le processus est en cours, appuyer à nouveau sur le bouton **AST**. Les stations précédemment mémorisées ne seront pas remplacées.

Sélection de stations mémorisées

Sélectionner la gamme d'ondes souhaitée et appuyer sur le bouton de station préréglée correspondant.

Si aucune station n'est mémorisée sur le bouton sélectionné, - - - apparaît sur l'affichage.

Radio data system (RDS)

RDS est un service qui aide à trouver la station FM souhaitée.

Les stations RDS fournissent des informations qui sont directement analysées par une radio RDS. Dans certaines zones, d'autres fonctions associées au RDS sont disponibles, p. ex. REG : émissions régionales et TA : annonces relatives au trafic.

AF - fréquence alternative

Un programme RDS est diffusé simultanément sur plusieurs fréquences. Quand le témoin AF est allumé, le système cherche automatiquement la meilleure fréquence de réception.

REG - émissions régionales

Certaines stations RDS diffusent des émissions spécifiques à certaines régions sur des fréquences distinctes et à des moments particuliers. Avec REG activé, lors de la recherche de la meilleure fréquence de réception d'une émission de radio à l'aide de AF, l'autoradio reste toujours réglé sur l'émission régionale sélectionnée. Avec REG désactivé, lors de la recherche de la meilleure fréquence de réception d'une émission de radio à l'aide de AF, l'autoradio ne tient pas compte des émissions régionales.

Activation et désactivation des fonctions AF et REG

Les réglages apparaissent dans l'ordre suivant quand le bouton **AF** est enfoncé plusieurs fois :

- AF activé / REG désactivé
- AF activé / REG activé
- AF désactivé / REG désactivé

AF et/ou REG apparaît/ apparaissent sur l'affichage si activé(s).

PTY - type de programme

De nombreuses stations RDS envoient un code PTY qui indique le type de programme actuellement diffusé, p. ex. informations ou sport. Le code PTY permet de sélectionner la station en fonction du type de programme.

Recherche de stations par type de programme

Appuyer sur le bouton **PTY** pour sélectionner le mode PTY. Tourner le bouton de commande du volume  pour sélectionner le type de programme souhaité. Appuyer sur le bouton \wedge ou \vee pour lancer la recherche. Si aucune station avec le code PTY sélectionné n'est reçue, NOTHING apparaît sur l'affichage, suivi de PTY. Sélectionner un autre code PTY comme décrit plus haut.

TA - annonces sur le trafic

Les stations avec informations sur le trafic sont des stations RDS qui diffusent des annonces relatives à la circulation routière. Avec **TA** activé, le système recherche des stations diffu-

sant des émissions sur le trafic TP et se règle de préférence sur ce type de stations.

Quand TA est activé et qu'une émission sur le trafic (TP) est actuellement reçue, la diffusion est interrompue pendant l'annonce d'infos trafic puis reprend quand l'annonce est terminée.

Activation et désactivation de la fonction TA

Appuyer sur le bouton **TA** pour activer les annonces d'infos trafic. TA apparaît sur l'affichage. Quand une annonce d'infos trafic est en cours de réception, TP apparaît également sur l'affichage. Appuyer à nouveau sur le bouton pour désactiver la fonction.

Pour rechercher une station TP - TP SEEK, alors que TA est activé, appuyer sur le bouton \wedge ou \vee .

Si des données TP ne sont pas reçues dans les 20 secondes suivant l'activation de TA, TP SEEK ne s'effectue automatiquement qu'une

seule fois. Si aucune station TP n'est reçue, NOTHING apparaît sur l'affichage.

PS - nom du programme

Affichage du nom du programme au lieu de la fréquence de la station.

EON - Activation d'autres réseaux

Avec EON activé, les annonces d'infos trafic seront reçues même si la station réglée ne diffuse pas ses propres informations routières. Quand une annonce d'infos trafic est effectuée, l'unité bascule sur une station avec informations routières associée à EON. Quand EON est activé, EON apparaît sur l'affichage.

Réception radio

La réception radio peut entraîner des sifflements, des bruits, des distorsions acoustiques ou une absence de réception dus à :

- des variations de distance par rapport à l'émetteur ;
- une réception multivoie par réflexions ;
- des effets d'écran.

Lecteurs audio

Lecteur CD

Le lecteur CD peut lire des CD audio et, éventuellement, des CD MP3. Le type de CD est détecté automatiquement.

Avertissement
Ne pas insérer de DVD, de CD « singles » de petit diamètre et des CD de forme irrégulière dans l'unité. Ils peuvent être coincés ou endommager le mécanisme.

Le système peut ne pas être en mesure de lire des CD-R ou de les lire de manière incorrecte. Les CD-RW ne peuvent pas être lus.

Lecture CD / MP3

Quand un CD est déjà inséré, appuyer sur le bouton **CD**.

Pour insérer un CD, placer le CD audio dans la fente avec la face imprimée vers le haut jusqu'à ce qu'il soit

automatiquement avalé. La lecture du CD commence et CD IN apparaît sur l'affichage.

Sélection de la plage suivante ou précédente

Appuyer sur le bouton **^** pour passer à la plage suivante et sur le bouton **v** pour passer à la plage précédente.

Recherche rapide en avant / arrière

Appuyer sur le bouton **^** pour avancer rapidement et sur le bouton **v** pour reculer rapidement dans la plage actuelle.

Lecture répétée

Appuyer sur le bouton **RPT** pour lire la plage actuelle de manière répétée. RPT apparaît sur l'affichage. Appuyer à nouveau sur le bouton pour désactiver la fonction.

Lecture aléatoire

Appuyer sur le bouton **RDM** pour lire les plages du disque dans un ordre aléatoire. RDM apparaît sur l'affichage. Appuyer à nouveau sur le bouton pour désactiver la fonction.

Balayage du CD

Appuyer sur le bouton **SCN** pour lire les premières secondes de chaque plage du disque. SCN apparaît sur l'affichage. Appuyer à nouveau sur le bouton pour désactiver la fonction.

Sélection du dossier MP3 suivant ou précédent

Si le CD MP3 est composé de plusieurs dossier, appuyer sur le bouton **DISC/FLD+** pour passer au dossier suivant ou sur le bouton **-DISC/FLD** pour passer au dossier précédent.

Affichage du texte MP3

Des types de texte MP3 apparaissent quand le bouton **TEXT** est enfoncé plusieurs fois :

- temps écoulé ;
- nom du dossier ;
- nom du fichier.

Appuyer sur le bouton **TEXT** pendant 2 secondes environ pour autoriser le défilement du texte.

Éjection du CD

Appuyer sur le bouton **▲**. Le CD s'éjecte.

Soins et entretien

- Si ERROR 1 apparaît sur l'affichage, le disque ne peut pas être lu.
- Si ERROR 3 apparaît sur l'affichage, le lecteur a rencontré une erreur non identifiée. Il se peut que le disque inséré ne s'éjecte pas. Prendre contact avec un atelier

Téléphone

Téléphones mobiles et équipements radio CB

Instructions de montage et d'utilisation

Lors du montage et de l'utilisation d'un téléphone mobile, il est impératif de respecter les instructions de montage spécifiques au véhicule ainsi que les instructions d'utilisation du fabricant du téléphone et du dispositif mains libres. Sinon, l'homologation du véhicule peut être annulée (directive européenne 95/54/CE).

Recommandations pour un fonctionnement sans problèmes :

- Antenne extérieure montée correctement, ce qui assure une portée maximale ;
- Puissance d'émission maximale de 10 watts ;
- Montage du téléphone à un endroit approprié, tenir compte des remarques correspondantes ↪ 34.

Demander conseil sur les endroits de montage prévus pour l'antenne extérieure et le support ainsi que sur l'utilisation d'appareils dont la puissance d'émission est supérieure à 10 watts.

L'utilisation d'un dispositif mains libres sans antenne extérieure pour des téléphones aux standards GSM 900/1800/1900 et UMTS est uniquement permise quand la puissance d'émission maximale du téléphone mobile ne dépasse pas 2 watts pour les GSM 900 et 1 watt pour les autres.

Pour des raisons de sécurité, nous vous recommandons de ne pas téléphoner en conduisant. Même l'usage de dispositifs mains-libres peut vous distraire du trafic.

Attention

L'utilisation d'appareils radio et de téléphones mobiles qui ne correspondent pas aux standards de téléphones mobiles mentionnés ci-dessus n'est autorisée qu'avec une antenne appliquée à l'extérieur du véhicule.

Avertissement

Si les instructions mentionnées ci-dessus ne sont pas respectées, les téléphones mobiles et appareils radio peuvent entraîner, en cas de fonctionnement à l'intérieur de l'habitacle sans antenne extérieure, des défaillances de l'électronique du véhicule.

Climatisation

Systèmes de climatisation	81
Bouches d'aération	83
Maintenance	84

Systèmes de climatisation

Chauffage et ventilation



Commandes pour :

- Température
- Répartition de l'air
- Vitesse de soufflerie





Lunette arrière chauffante  ↗ 27.

Température

rouge = chaud
bleu = froid

Le chauffage n'est vraiment efficace que lorsque le moteur a atteint sa température normale de fonctionnement.

Répartition de l'air

-  = vers la tête via les bouches d'aération réglables
-  = vers la tête via les bouches d'aération centrales et latérales et vers les pieds
-  = vers les pieds
-  = vers le pare-brise, les vitres latérales avant, les bouches d'aération latérales et vers les pieds
-  = vers le pare-brise, les vitres latérales avant et les bouches d'aération latérales

Des positions intermédiaires sont possibles.

Vitesse de soufflerie

Régler le débit d'air en sélectionnant la vitesse de soufflerie souhaitée.

Climatisation



Refroidissement

Activé avec le bouton , uniquement lorsque le moteur et la soufflerie tournent.

Le système de climatisation refroidit et déshumidifie l'air quand la température extérieure est légèrement supérieure au point de gel. Il peut alors se former de la condensation qui se traduit par un écoulement sous le véhicule.

Si aucun refroidissement ni aucune déshumidification ne sont souhaités, éteindre le refroidissement pour économiser le carburant.

Remarque

Régler le système de climatisation sur le refroidissement maximum à températures ambiantes élevées peut inhiber un Autostop jusqu'à ce que la température souhaitée dans l'habitacle soit atteinte.

Régler le système de climatisation sur le refroidissement maximum pendant que le moteur est en Autostop peut faire redémarrer le moteur automatiquement.

Système Stop/Start .

Recyclage d'air

Actionnement avec le bouton .



Attention

Le système de recyclage d'air réduit le renouvellement de l'air intérieur. En utilisation sans refroidissement, l'humidité de l'air augmente et les vitres peuvent se recouvrir de buée. On observe une baisse de la qualité de l'air, ce qui peut se traduire par des signes de fatigue chez les passagers.

Refroidissement maximal





Ouvrir brièvement les vitres pour évacuer rapidement l'air chaud.

- Refroidissement ☼ en marche.
- Recyclage d'air  enclenché.
- Régler la commande de répartition de l'air sur .
- Placer le commutateur de température sur le niveau le plus froid.
- Régler la vitesse de soufflerie au maximum.
- Ouvrir toutes les bouches.

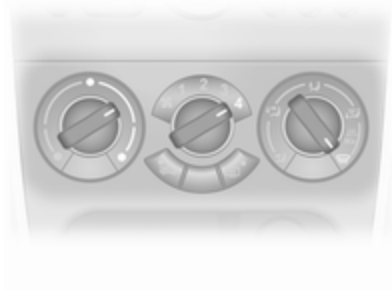
Désembuage et dégivrage des vitres



- Régler la commande de répartition de l'air sur .
- Commutateur de température sur le niveau le plus chaud.
- Régler la vitesse de soufflerie au maximum.
- Activer la lunette arrière chauffante .
- Ouvrir les bouches d'aération latérales selon les besoins et les diriger vers les vitres latérales.

Bouches d'aération

Bouches d'aération réglables

Le refroidissement d'air étant allumé, au moins une bouche d'aération doit être ouverte pour éviter que l'évaporateur ne givre par manque de circulation d'air.

Bouches d'aération centrales

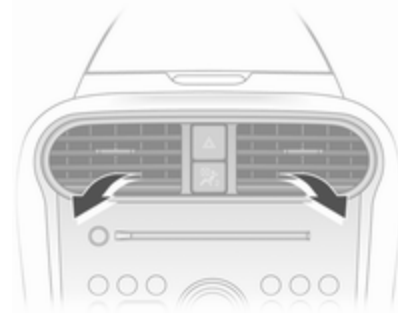

Le débit d'air peut être dirigé comme désiré en basculant les lamelles vers le haut et le bas et en utilisant la roue moletée centrale pour l'orientation latérale.

Bouches d'aération latérales

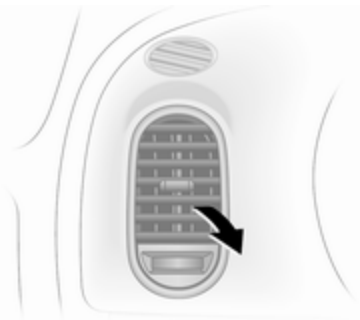

Diriger le débit d'air en basculant les lamelles et en tournant la roue moletée à gauche ou à droite.

Pour ouvrir ou fermer la bouche d'aération, tourner la roue moletée vers la gauche ou la droite.

Bouches d'aération fixes

D'autres bouches d'aération se trouvent sous le pare-brise et les vitres latérales ainsi que dans les espaces pour les pieds.

Maintenance

Prise d'air

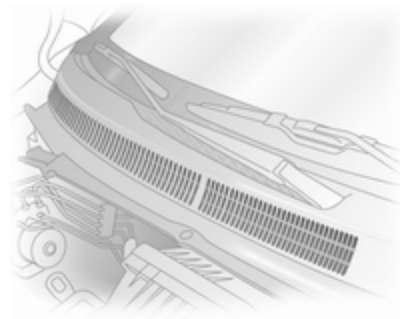

La prise d'air dans le compartiment moteur, à l'extérieur devant le pare-brise, ne doit pas être encombrée. Le cas échéant, enlever les feuilles, les saletés ou la neige.

Filtre à pollens

Le filtre à pollen nettoie l'air provenant de l'extérieur des poussières et des particules telles que pollens et spores.

Fonctionnement normal de la climatisation

Pour assurer un fonctionnement parfait et constant, faire fonctionner le système de refroidissement une fois par mois pendant quelques minutes, quel que soit le temps ou la saison. Le refroidissement n'est pas possible quand la température extérieure est trop basse.

Entretien

Pour une performance optimale du refroidissement, il est recommandé de vérifier annuellement le système de climatisation, à partir de la troisième année de mise en circulation du véhicule, en ce compris :

- Test de fonctionnement et de pression.
- Fonctionnement du chauffage.
- Vérification de l'étanchéité.
- Contrôle de la courroie d'entraînement.

- Nettoyage du condenseur et de la purge d'évaporateur.
- Contrôle des performances.

Conduite et utilisation

Conseils de conduite	86
Démarrage et utilisation	86
Gaz d'échappement	91
Boîte automatique	92
Boîte manuelle	94
Freins	95
Systèmes de contrôle de conduite	96
Carburant	97

Conseils de conduite

Contrôle du véhicule

Ne jamais rouler avec le moteur arrêté

De nombreux systèmes ne fonctionneront plus dans ce cas (p. ex. le servofrein, la direction assistée). Conduire de cette façon constitue un danger pour vous et pour les autres.

Pédales

Afin d'empêcher le blocage de la pédale, la zone sous les pédales ne doit pas être recouverte d'un tapis.

Démarrage et utilisation

Rodage d'un véhicule neuf

Pendant les premiers déplacements, ne pas effectuer de freinage d'urgence inutile.

Au cours du premier trajet, de la fumée peut se former en raison de la cire et de l'huile qui s'évaporent du système d'échappement. Stationner le véhicule à l'air libre un moment après le premier trajet et éviter de respirer les vapeurs.

Pour optimiser la performance du moteur, Autostop peut être bloqué pendant la conduite initiale.

La consommation d'huile moteur et de carburant peut se révéler plus élevée pendant la période de rodage.

Positions de la serrure de contact



- LOCK** = Contact coupé
ACC = Blocage de direction déverrouillé, contact coupé
ON = Contact mis
START = Démarrer

Démarrage du moteur



Boîte manuelle : actionner l'embrayage ;

Boîte automatique : actionner le frein et déplacer le levier sélecteur en **P** ou **N** ;

Ne pas accélérer ;

Tourner la clé en position **START** et la relâcher.

Les tentatives de démarrage ne doivent pas durer plus de 15 secondes. Si le moteur ne démarre pas, attendre 15 secondes avant de répéter la procédure de démarrage. Si nécessaire,

enfoncer la pédale d'accélérateur avant de répéter la procédure de démarrage.

Avant de redémarrer ou pour arrêter le moteur, ramener la clé de contact en position **LOCK**.

Coupage d'alimentation en décélération

L'alimentation en carburant est automatiquement coupée en décélération, c'est-à-dire quand le véhicule roule et qu'un rapport est engagé, mais que la pédale d'accélérateur est relâchée.

Système d'arrêt-démarrage

Le système Stop/Start permet d'économiser du carburant et de réduire les émissions à l'échappement. Lorsque les conditions le permettent, il coupe le moteur dès que le véhicule est à l'arrêt, par exemple, devant un feu rouge ou dans un bouchon. Il redémarre automatiquement le moteur dès que le conducteur actionne la pédale d'embrayage. Grâce à un capteur de batterie, la fonction Autostop n'est exécutée que si la batterie est suffisamment chargée pour assurer le redémarrage.

Activation

Le système Stop/Start est disponible dès que le moteur démarre, le véhicule prend la route et que les conditions décrites dans cette section sont remplies.

Désactivation



Désactiver le système stop-start (arrêt-démarrage) manuellement en appuyant sur le bouton **ENG A-STOP OFF**. La DEL dans le bouton s'allume lorsque le système est désactivé.

Autostop

Lorsque le véhicule est au ralenti ou à l'arrêt, activer Autostop comme suit :

- Enfoncer la pédale d'embrayage
- placer le levier sélecteur sur **N**,
- relâcher la pédale d'embrayage.

Le moteur est coupé alors que le contact reste allumé si les conditions requises sont remplies.



Un Autostop est indiqué lorsque **ENG A-STOP** s'allume en vert sur le combiné d'instruments.

Lors d'un Autostop, les performances de freinage sont conservées.

Conditions pour un Autostop

Le système Stop/Start vérifie que chacune des conditions suivantes soit remplie, sinon il empêche l'Autostop.

- Le système Stop/Start n'est pas désactivé manuellement,
- le capot est complètement fermé,
- la porte du conducteur est fermée ou la ceinture de sécurité du conducteur est bouclée,
- la batterie est suffisamment chargée et en bon état,
- le moteur est chaud,
- la température de liquide de refroidissement du moteur n'est pas trop élevée,
- la température ambiante n'est pas trop basse,
- la fonction de dégivrage n'est pas activée,
- le système de climatisation n'empêche pas un Autostop,
- la dépression de frein est suffisante,
- le véhicule s'est déplacé depuis le dernier Autostop.

La fonction Autostop peut être moins efficace à une température ambiante avoisinant le point de gel.

Certains réglages du système de climatisation peuvent empêcher un Autostop. Se reporter au chapitre sur la climatisation pour obtenir des informations plus détaillées.

La fonction Autostop peut être interrompue immédiatement après la conduite sur une autoroute.

Autostop peut également être bloqué temporairement si la batterie a été rechargée par une source externe.

Rodage d'un véhicule neuf ↪ 86.

Protection contre le déchargement de la batterie

Pour assurer le redémarrage fiable du moteur, le système Stop/Start intègre plusieurs fonctions de protection contre la décharge de la batterie.

Redémarrage du moteur par le conducteur

Enfoncer la pédale d'embrayage pour redémarrer le moteur. Si le levier sélecteur n'est pas en position **N** ou que d'autres conditions ne sont pas remplies, démarrer avec la clé de contact.

ENG A-STOP s'éteint sur le combiné d'instruments quand le moteur redémarre.

Si le levier sélecteur n'est pas en position **N** avant d'appuyer sur l'embrayage, le redémarrage ne s'effectuera pas.

Redémarrage du moteur par le système Stop/Start

Le levier sélecteur doit être en position **N** pour qu'un redémarrage automatique soit possible.

Si l'une des conditions suivantes se produit lors d'un Autostop, le moteur sera automatiquement redémarré par le système Stop/Start. **ENG A-STOP** clignote en vert sur le combiné d'instruments quand le moteur redémarre automatiquement.

- Le système Stop/Start est désactivé manuellement,
- la température du moteur est trop basse,
- la batterie est déchargée,
- la dépression de frein est insuffisante,

- le véhicule commence à démarrer lentement,
- la fonction de dégivrage est activée,
- le système de climatisation demande le démarrage du moteur,
- le temps prévu a été dépassé.

Si un accessoire électrique, un lecteur CD portable par exemple, est branché sur la prise de courant, une brève chute de tension au redémarrage peut être perçue.

Si l'infotainment système est en cours de fonctionnement, le son peut être momentanément réduit ou interrompu pendant le redémarrage.

Signaux sonores ⇨ 65.

Stationnement

- Ne pas stationner le véhicule au-dessus d'un sol facilement inflammable. En effet, le sol pourrait s'enflammer en raison de températures élevées du système d'échappement.

- Serrer toujours le frein de stationnement sans actionner le bouton de déverrouillage. Dans une pente ou dans une côte, le serrer aussi fort que possible. Enfoncer la pédale de frein en même temps pour réduire l'effort d'actionnement.

- Couper le moteur et le contact. Pousser la clé dans le commutateur d'allumage avant de la tourner en position **LOCK** et de l'enlever (sur les véhicules avec boîte automatique : enfoncer la pédale de frein et passer en position P). Tourner le volant jusqu'à ce que le blocage de la direction s'enclenche (antivol).

- Lorsque le véhicule est sur une route plane ou en côte, engager la première ou mettre le levier sélecteur sur **P** avant de couper le contact. Dans une côte, diriger les roues avant à l'opposé de la bordure du trottoir.

Lorsque le véhicule est stationné dans une descente, engager la marche arrière ou mettre le levier sélecteur sur **P** avant de couper le

contact. Diriger les roues avant vers la bordure du trottoir.

- Verrouiller le véhicule et activer le dispositif antivol mécanique.

Gaz d'échappement

Danger

Les gaz d'échappement contiennent du monoxyde de carbone incolore et inodore mais néanmoins nocif. Danger de mort en cas d'inhalation.

Si des gaz d'échappement pénètrent dans l'habitacle, ouvrir les vitres. Faire remédier à la cause de la défaillance par un atelier.

Éviter de rouler avec le coffre ouvert car des gaz d'échappement pourraient pénétrer dans le véhicule.

Catalyseur

Le catalyseur réduit la quantité de substances nocives dans les gaz d'échappement.

Avertissement

Des qualités de carburant autres que celles mentionnées aux pages ↗ 97, ↗ 134 pourraient endommager le catalyseur ou les composants électroniques.

L'essence non brûlée surchauffe et endommage le catalyseur. Il faut donc éviter d'utiliser excessivement le démarreur, de rouler jusqu'à ce que le réservoir soit vide et de démarrer le moteur en poussant le véhicule ou en le remorquant.

En cas de ratés, de fonctionnement irrégulier du moteur, de réduction des performances du moteur ou d'autres problèmes inhabituels, faire remédier à la cause de la défaillance dès que possible. En cas d'urgence, il est possible de continuer à rouler pendant une brève période, à faible régime et à vitesse réduite.

Si le témoin  s'allume en roulant, les limites d'émission autorisées peuvent être dépassées. Prendre immédiatement contact avec un atelier

Témoin de dysfonctionnement 
↗ 61.

Boîte automatique

Boîte de vitesses automatique

La boîte de vitesses automatique permet un passage automatique des vitesses.

Affichage de la transmission

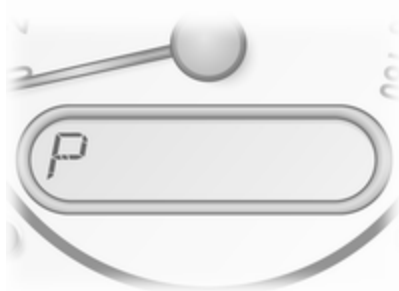

Le mode ou rapport sélectionné est indiqué sur l'affichage de transmission.

Levier sélecteur

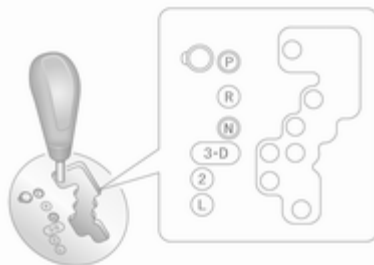

- P** = position de stationnement, les roues sont bloquées, à n'engager que si le véhicule est à l'arrêt et que le frein de stationnement est serré
- R** = marche arrière, à n'engager que si le véhicule est à l'arrêt
- N** = neutre (point mort)
- D** = mode automatique avec tous les rapports

Le levier sélecteur est verrouillé en **P** et peut uniquement être déplacé quand le contact est mis et que la pédale de frein est enfoncée.

Pour engager la position **P** ou **R**, appuyer sur le bouton de déverrouillage du levier sélecteur.

Le moteur ne peut démarrer que si le levier est en position **P** ou **N**. Quand la position **N** est sélectionnée, enfoncer la pédale de frein ou serrer le frein de stationnement avant de démarrer.

Ne pas accélérer pendant le changement de vitesse. Ne jamais actionner en même temps la pédale d'accélérateur et la pédale de frein.

Lorsqu'un rapport est sélectionné, le véhicule démarre lentement quand le frein est desserré.

Positions de conduite 3, 2, L

3, 2, L = La boîte de vitesses ne passe pas au-delà du rapport sélectionné.

Pour sélectionner **3** ou **L**, appuyer sur le bouton situé sur le levier sélecteur.

Sélectionner uniquement **3, 2** ou **L** pour éviter un passage automatique au rapport supérieur ou pour renforcer l'effet du frein moteur.

Frein moteur

Pour utiliser l'effet du frein moteur, rétrograder à temps en cas de conduite en pente.

Désenlèvement du véhicule

L'alternance marche avant / marche arrière est uniquement autorisée si le véhicule est enlisé dans du sable, de la boue ou de la neige. Déplacer le levier sélecteur entre les positions **D** et **R** de manière répétée. Ne pas emballer le moteur et éviter toute accélération brusque.

Stationnement

Serrer le frein de stationnement et engager le levier sur **P**.

La clé de contact ne peut être retirée que lorsque le levier sélecteur est en position **P**.

Programmes de conduite électronique

- Après un démarrage à froid, le programme de température de fonctionnement amène rapidement le

catalyseur à la température nécessaire en augmentant le régime moteur.

- Dans des conditions de froid extrême, le passage automatique au 4^e rapport peut être suspendu pour un temps afin d'augmenter la température de fonctionnement de la boîte de vitesses.

Kickdown

En enfonçant la pédale d'accélérateur au-delà du point de résistance, un rapport inférieur est sélectionné en fonction du régime moteur.

Défaillance

En cas de défaillance, la transmission ne s'effectue plus automatiquement.

Faire remédier à la cause du problème par un atelier.

Coupure de courant

En cas de coupure de courant, le levier sélecteur ne peut pas être déplacé hors de la position **P**.

Si la batterie est déchargée, effectuer le démarrage par câble ↗ 123.

Si la batterie n'est pas la cause du défaut, déverrouiller le levier sélecteur :

1. Serrer le frein de stationnement.

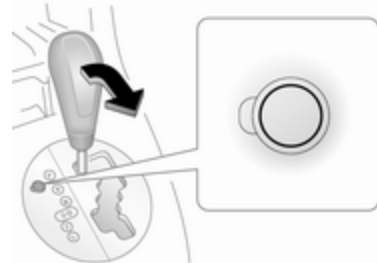

2. Déposer le cache recouvrant le bouton de déverrouillage.
3. Pousser le bouton vers l'avant à l'aide d'un tournevis et sortir le levier sélecteur de la position **P**. Si la position **P** est à nouveau engagée, le levier sélecteur sera à nouveau verrouillé dans cette position.

Sur les variantes avec bouton **SHIFT LOCK**, appuyer sur le bouton et déplacer le levier sélecteur.

Faire corriger la cause de la coupure de courant par un atelier.

4. Reposer le cache du bouton de déverrouillage.

Boîte manuelle



Marche arrière : avec le véhicule à l'arrêt, attendre 3 secondes après avoir débrayé avant d'engager le rapport.

Si le rapport ne s'engage pas, amener le levier au point mort, relâcher la pédale d'embrayage puis débrayer à nouveau ; réessayer de passer la marche arrière.

Ne pas laisser patiner l'embrayage inutilement.

Lors de la manœuvre, enfoncer la pédale d'embrayage à fond. Ne pas utiliser la pédale comme repose-pied.

Avertissement

Il n'est pas recommandé de conduire en gardant la main sur le levier sélecteur.

Freins

Le système de freinage possède deux circuits indépendants l'un de l'autre.

Si un circuit de freinage est défaillant, le véhicule peut toujours être freiné grâce à l'autre circuit de freinage. Toutefois, l'efficacité de freinage n'est obtenue qu'avec la pédale de frein fermement enfoncée. Il est donc nécessaire d'exercer un effort nettement plus important. La distance de freinage est plus longue qu'habituellement. Prendre contact avec un atelier avant de poursuivre votre déplacement.

Quand le moteur ne tourne pas, l'assistance du servofrein disparaît une fois que la pédale de frein a été actionnée une ou deux fois. Le freinage n'est pas réduit, mais il nécessite une force beaucoup plus grande. Il est particulièrement important de garder cela à l'esprit quand le véhicule est remorqué.

Témoin  ↪ 61.

Antiblocage de sécurité

L'antiblocage de sécurité (ABS) empêche que les roues ne se bloquent.

Dès qu'une roue a tendance à bloquer, l'ABS module la pression de freinage de la roue incriminée. Le véhicule puisse toujours être dirigé, même en cas de freinage d'urgence.

La régulation ABS est identifiable à la pulsation de la pédale de frein et au bruit du processus de régulation.

Afin d'obtenir un freinage optimal, enfoncer la pédale de frein à fond pendant toute la durée du freinage malgré la pulsation de la pédale de frein. Ne pas réduire la pression sur la pédale.

Témoin  ↪ 61.

Défaillance

Attention

En cas de défaillance de l'ABS, les roues peuvent avoir tendance à se bloquer en cas de freinage brutal. Les avantages de l'ABS ne sont plus disponibles. Lors d'un freinage brutal, le véhicule ne peut plus être dirigé et peut déraiper.

Faire remédier à la cause du problème par un atelier.

Frein de stationnement

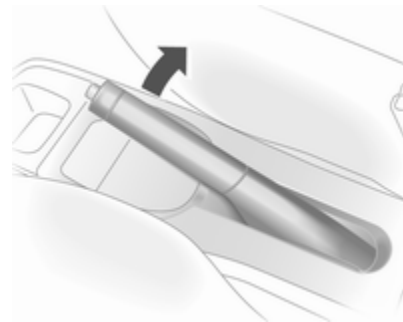

Serrer toujours le frein de stationnement sans actionner le bouton de déverrouillage. Dans une pente ou dans une côte, le serrer aussi fort que possible.

Pour desserrer le frein de stationnement, soulever un peu le levier, appuyer sur le bouton de déverrouillage et abaisser complètement le levier.

Pour réduire les efforts d'actionnement du frein de stationnement, enfoncer en même temps la pédale de frein.

Témoin  ↗ 61.

Assistance au freinage

Lors d'un enfoncement rapide et puissant de la pédale de frein, la force de freinage maximale (freinage d'urgence) est sollicitée automatiquement.

Maintenir une pression constante sur la pédale de frein aussi longtemps qu'un freinage maximal est nécessaire. La force de freinage maximale est automatiquement réduite quand la pédale de frein est relâchée.

Systèmes de contrôle de conduite

Système antipatinage

Le système antipatinage (TC) est un composant de l'Electronic Stability Program (ESP®) qui améliore la stabilité de conduite lorsque c'est nécessaire, quels que soient le type de revêtement ou l'adhérence des pneus, empêchant ainsi les roues motrices de patiner.

Dès que les roues motrices commencent à patiner, la puissance délivrée par le moteur est réduite et la roue qui patine le plus est freinée individuellement. Ainsi, même sur chaussée glissante, la stabilité du véhicule est considérablement améliorée.

Le TC est fonctionnel dès que le témoin  s'éteint.

Quand le TC est actif,  clignote.

Attention

Ce dispositif de sécurité particulier ne doit pas vous pousser à adopter un style de conduite dangereux.

Adapter la vitesse aux conditions de circulation.

Témoin  ↗ 62.

Désactivation



Le TC peut être désactivé quand le patinage des roues est requis : appuyer sur le bouton **TCSS OFF**.

Le témoin **TCSS OFF** s'allume.

Le TC est réactivé en appuyant à nouveau sur le bouton **TCSS OFF**.

Témoin **TCSS OFF** ⇨ 62.

Electronic Stability Program

L'Electronic Stability Program (ESP®) améliore la stabilité de la conduite lorsque c'est nécessaire, quel que soit le type de surface de revêtement ou l'adhérence des pneus. Il comprend également une fonction antipatinage.

Dès que le véhicule menace de déraiper (sous-virage, survirage), la puissance du moteur est réduite et les roues sont freinées individuellement. Ainsi, même sur chaussée glissante, la stabilité du véhicule est considérablement améliorée.

L'ESP® est opérationnel dès que les témoins **ESP** et **TCSS OFF** s'éteignent.

La régulation de l'ESP® est signalée par le clignotement de **ESP**.

⚠ Attention

Ce dispositif de sécurité particulier ne doit pas vous pousser à adopter un style de conduite dangereux.

Adapter la vitesse aux conditions de circulation.

Témoin **ESP** ⇨ 62.

Carburant

Carburant pour moteurs à essence

N'utiliser que des carburants sans plomb selon EN 228.

Il est possible d'utiliser des carburants normalisés équivalents avec un taux d'éthanol de max. 10 % en volume. Dans ce cas, utiliser uniquement du carburant qui satisfait à la norme E DIN 51626-1.

Utiliser du carburant avec l'indice d'octane recommandé ⇨ 134. L'utilisation de carburant avec un indice d'octane trop bas peut réduire le couple et la puissance du moteur et augmenter légèrement la consommation de carburant.

Si l'étiquette RON 95 est apposée sur la trappe à carburant, il faut utiliser du carburant sans plomb avec un indice d'octane de 95 ou plus.

Avertissement

L'utilisation de carburant ne se conformant pas à EN 228 ou toute autre spécification identique peut conduire à des dépôts, une usure plus importante ou des dommages sur le moteur et une perte de la garantie.

Faire le plein**⚠ Danger**

Avant de faire le plein, arrêter le moteur et les chauffages auxiliaires avec chambres de combustion (reconnaissables à l'autocollant sur la trappe à carburant). Éteindre les téléphones portables.

Lors du remplissage du réservoir, respecter les prescriptions d'utilisation et de sécurité de la station-service.

⚠ Danger

Le carburant est inflammable et explosif. Ne pas fumer. Pas de flamme nue ou de formation d'étincelles.

Si une odeur de carburant se dégage dans le véhicule, faire immédiatement remédier au problème par un atelier.

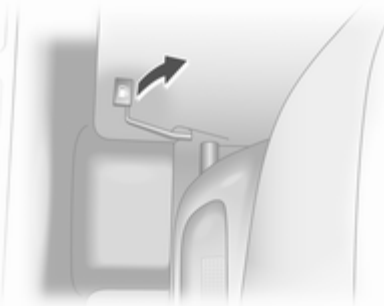

La trappe à carburant est ouverte en tirant le levier de déverrouillage situé sur le côté extérieur du siège du conducteur.

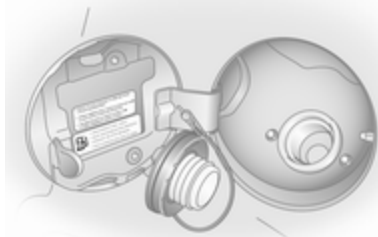

Pour ouvrir le bouchon de remplissage de carburant : le tourner dans le sens antihoraire.

Avertissement

Nettoyer aussitôt le carburant qui a débordé.

Bouchon de remplissage

Seul un bouchon de remplissage d'origine garantit un fonctionnement parfait.

Consommation de carburant - émissions de CO₂

La détermination de la consommation de carburant est précisée par la directive européenne 80/1268/CEE (dernière édition 2004/3/CE).

La directive est basée sur les habitudes courantes de conduite : on estime la conduite urbaine à environ $\frac{1}{3}$ et la conduite extra-urbaine à environ $\frac{2}{3}$.

Les démarrages à froid et les phases d'accélération sont également pris en compte.

Un autre élément de la directive est l'indication de l'émission de CO₂.

Les indications ne doivent pas être comprises comme une garantie quant à la consommation de carburant réelle du véhicule. La consommation de carburant dépend dans une large mesure du style de conduite ainsi que des conditions routières et du trafic.

Toutes les valeurs se rapportent au modèle de base européen avec équipement de série.

Le calcul de la consommation de carburant tient compte du poids à vide du véhicule, déterminé selon la réglementation. La présence d'équipements optionnels peut entraîner une légère augmentation de la consommation de carburant et des niveaux d'émission de CO₂ ainsi qu'une vitesse maximale un peu plus basse.

Consommation de carburant, émissions de CO₂ ⇨ 135.

Soins du véhicule

Informations générales	100
Contrôles du véhicule	101
Remplacement des ampoules ...	106
Circuit électrique	110
Outillage du véhicule	114
Jantes et pneus	114
Démarrage par câbles auxiliaires	123
Remorquage	125
Soins extérieurs et intérieurs	126

Informations générales

Accessoires et modifications du véhicule

Nous vous recommandons d'utiliser les pièces et accessoires d'origine et les pièces homologuées par l'usine correspondant spécifiquement à votre type de véhicule. Nous ne pouvons porter aucun jugement sur la fiabilité d'autres pièces, même s'ils disposent d'un agrément officiel ou autre devait exister, et nous ne pouvons pas non plus en répondre.

N'apporter aucune modification à l'équipement électrique, par exemple des modifications de la gestion électronique (Chip-Tuning).

Stockage du véhicule

Stockage pendant une période prolongée

Si le véhicule doit être stocké pendant plusieurs mois :

- Laver et lustrer le véhicule.
- Faire vérifier la protection à la cire dans le compartiment moteur et sur le soubassement.
- Nettoyer et protéger les joints d'étanchéité en caoutchouc.
- Remplacer l'huile moteur.
- Vider le réservoir de liquide de lave-glace.
- Vérifier la protection antigel et anti-corrosion du liquide de refroidissement.
- Régler la pression de gonflage des pneus à la valeur pour la pleine charge.
- Garer le véhicule dans un local sec et bien ventilé. Engager la 1ère ou la marche arrière ou placer le levier

sélecteur sur **P**. Empêcher tout déplacement du véhicule grâce à des cales.

- Ne pas serrer le frein de stationnement.
- Ouvrir le capot, fermer toutes les portes et verrouiller le véhicule.
- Débrancher la cosse de la borne négative de la batterie du véhicule. Ne pas oublier que l'ensemble des systèmes ne fonctionne plus.

Remise en service

Quand le véhicule est remis en circulation :

- Rebrancher la borne négative de la batterie. Activer l'électronique des lève-vitres.
- Vérifier la pression des pneus.
- Remplir le réservoir de lave-glace.
- Vérifier le niveau d'huile du moteur.
- Contrôler le niveau de liquide de refroidissement.
- Le cas échéant, poser la plaque d'immatriculation.

Reprise des véhicules hors d'usage

Vous trouverez des informations sur la reprise des véhicules hors d'usage et leur recyclage sur notre site. Ne confier ce travail qu'à un centre de recyclage agréé.

Contrôles du véhicule

Exécution du travail

Attention

N'effectuer des contrôles dans le compartiment moteur que lorsque le contact est coupé.

Le ventilateur de refroidissement peut également fonctionner lorsque le contact est coupé.

Danger

Le système d'allumage une tension extrêmement élevée. Ne pas toucher.

Afin de les repérer plus facilement, les bouchons de remplissage d'huile moteur, de liquide de refroidissement, de liquide de lave-glaces ainsi que la poignée de jauge d'huile sont de couleur jaune.

Capot

Ouverture

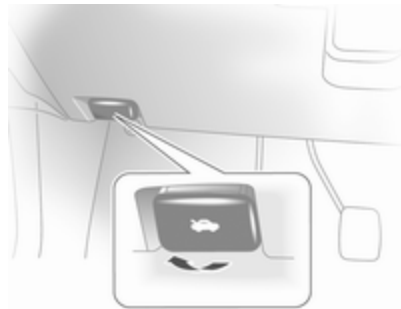

Tirer le levier de déverrouillage et le ramener dans sa position de départ.

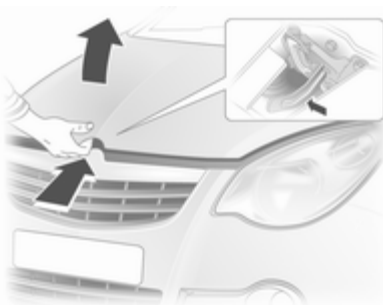

Localiser le verrou de sécurité situé sur la face inférieure du capot, pousser le verrou vers la gauche et soulever le capot.

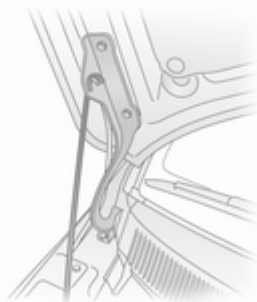

Attacher la béquille du capot.

Fermeture

Avant de refermer le capot, enfoncer la béquille dans son support.

Abaisser le capot, le laisser tomber dans le verrou. Vérifier le verrouillage.

Huile moteur

Vérifier manuellement le niveau d'huile moteur à intervalle régulier afin d'éviter d'endommager le moteur.

S'assurer que l'huile utilisée répond aux spécifications. Fluides et lubrifiants recommandés ⇨ 130.

Contrôle à effectuer uniquement lorsque le véhicule est à l'horizontale. Le moteur doit avoir atteint sa température de fonctionnement et être arrêté depuis au moins 5 minutes.

Sortir la jauge d'huile, l'essuyer, l'introduire dans le tube jusqu'à la butée sur la poignée, la ressortir et relever le niveau d'huile moteur.

Avertissement

Il incombe à l'utilisateur de choisir une huile de qualité adéquate et de la maintenir à un niveau correct dans le moteur.

Introduire la jauge à fond contre la poignée.

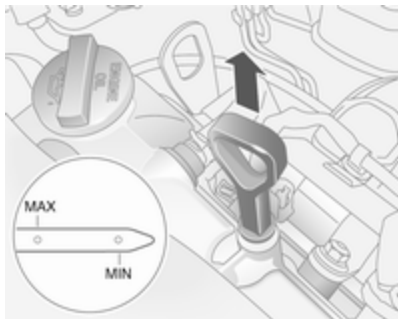

Lorsque le niveau d'huile moteur est descendu sous le repère **MIN**, faire l'appoint d'huile moteur.

Avertissement

Ne pas laisser le niveau d'huile moteur descendre sous le niveau minimum !

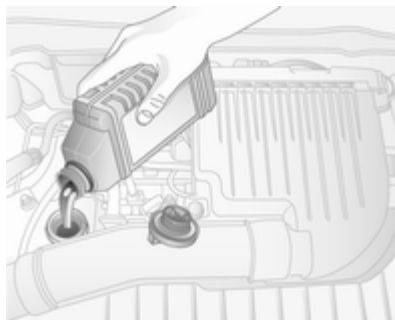

Nous vous recommandons d'utiliser le même type d'huile moteur que celle utilisée à la dernière vidange.

Le niveau d'huile moteur ne doit pas dépasser le repère **MAX** de la jauge.

Avertissement

Un excès d'huile moteur doit être vidangé ou aspiré.

Une stabilisation de la consommation de l'huile moteur ne pourra avoir lieu qu'après avoir parcouru plusieurs milliers de kilomètres. Ce n'est qu'alors que le niveau réel de consommation peut être déterminé.

Capacités de remplissage ⇨ 137.

Remettre le bouchon droit et le serrer.

Liquide de refroidissement du moteur

Le liquide de refroidissement offre une protection contre le gel allant jusqu'à environ -28 °C.

Avertissement

N'employer que du produit antigel homologué.

Niveau de liquide de refroidissement

Avertissement

Un niveau insuffisant de liquide de refroidissement peut provoquer des dommages au moteur.



Si le système de refroidissement est froid, le niveau de liquide de refroidissement doit se trouver entre les repères **FULL/LOW**. Faire l'appoint si le niveau est bas.

⚠ Attention

Laisser refroidir le moteur avant d'ouvrir le bouchon. Ouvrir le bouchon avec précaution, en laissant la pression s'évacuer lentement.

Faire l'appoint avec de l'antigel. S'il n'y a pas d'antigel disponible, utiliser de l'eau de distribution propre ou de l'eau distillée. Serrer fermement le bouchon. Faire contrôler la concentration de produit antigel et faire remédier à la cause de la perte de liquide de refroidissement par un atelier.

Liquide de lave-glace

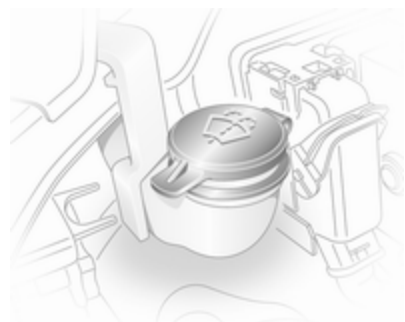

Remplir avec de l'eau propre mélangée d'une quantité adéquate de produit de lave-glace contenant de l'antigel.

Freins

Un bruit de grincement indique que la garniture de frein a atteint son épaisseur minimale. On peut poursuivre sa route, mais il faut faire remplacer les garnitures de frein dès que possible.

Une fois que des garnitures de frein neuves ont été montées, ne pas effectuer de freinage d'urgence inutile pendant les premiers déplacements.

Liquide de frein

⚠ Attention

Le liquide de frein est nocif et corrosif. Éviter les contacts avec les yeux, la peau, les tissus et les surfaces peintes.

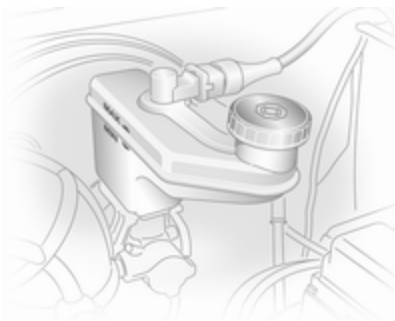

Le niveau de liquide de frein doit se situer entre les repères **MIN** et **MAX**.

Lors de l'appoint, veiller à la plus grande propreté car la présence d'impuretés dans le liquide de frein peut entraîner des défaillances du dispositif de freinage. Faire corriger la cause de la fuite de liquide de frein par un atelier.

N'utiliser que du liquide de frein hautes performances homologué pour votre véhicule.

Liquide de frein et d'embrayage
↗ 130.

Batterie

La batterie du véhicule ne nécessite aucun entretien.

Les piles ne doivent pas être jetées avec les ordures ménagères. Elles doivent être recyclées via les centres de collecte appropriés.

Ne pas utiliser le véhicule pendant plus de 4 semaines peut conduire à une décharge de la batterie. Débrancher la cosse de la borne négative de la batterie du véhicule.

Ne brancher et débrancher la batterie que quand le contact est coupé.

Le témoin  s'allume dans le combiné d'instruments, puis s'éteint après le démarrage du moteur quand le système du corps de papillon électrique a été étalonné correctement.

Remplacement des balais d'essuie-glace

Balais d'essuie-glace avant

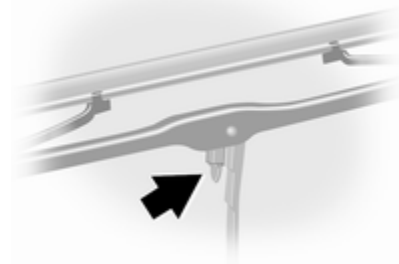

Soulever le bras d'essuie-glace, enfoncer l'attache de fixation vers le bras d'essuie-glace et détacher le balai d'essuie-glace.

Balai d'essuie-glace de la lunette arrière

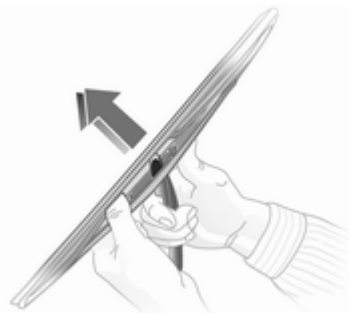

Soulever le bras d'essuie-glace. Dés-encliqueter le balai et le retirer, comme indiqué sur l'illustration.

Remplacement des ampoules

Couper le contact et désactiver les commutateurs concernés ou fermer les portes.

Maintenir une ampoule uniquement par son culot ! Ne pas toucher le verre de l'ampoule avec les doigts nus.

Ne remplacer les ampoules que par des ampoules du même type.

Phares halogènes

Feux de croisement et feux de route

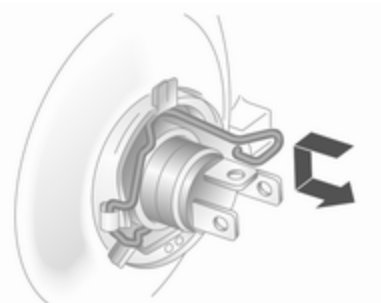

1. Retirer le couvercle de protection de phare.
2. Débrancher la fiche de l'ampoule.
3. Pousser l'attache en fil ressort vers l'avant et la décrocher.
4. Enlever l'ampoule du boîtier réflecteur et sortir l'ampoule tout droit hors de la douille.

5. Introduire la nouvelle ampoule en poussant et l'installer dans le boîtier réflecteur.
6. Engager l'attache en fil ressort et rebrancher la fiche du câble sur l'ampoule.
7. Reposer le couvercle de protection de phare.

Feux de position

1. Retirer le couvercle de protection de phare.

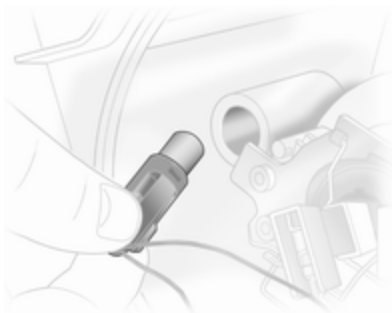

2. Extraire la douille de l'ampoule de feu de position de son réflecteur.

3. Enlever l'ampoule de la douille et remplacer l'ampoule.
4. Insérer l'ampoule neuve en la poussant.
5. Introduire la douille dans le réflecteur. Reposer le couvercle de protection de phare.

Feux antibrouillard

Faire remplacer les ampoules par un atelier.

Clignotants avant

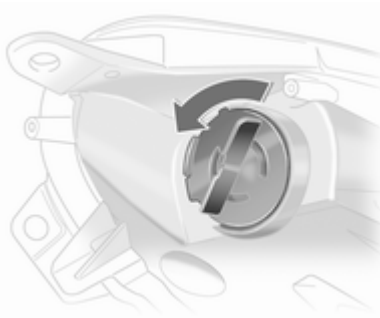

1. Faire tourner la douille de l'ampoule dans le sens antihoraire pour la désencliquer.

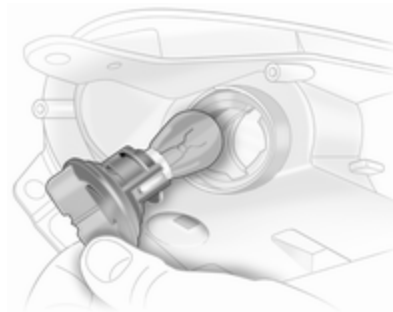

2. Pousser légèrement l'ampoule dans la douille, la tourner dans le sens antihoraire, l'enlever et remplacer l'ampoule.
3. Introduire la douille de l'ampoule dans le réflecteur, la tourner dans le sens horaire pour l'encliquer.

Feux arrière

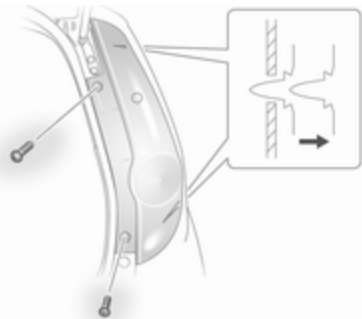

1. Ouvrir le hayon.
2. Enlever les deux vis du bloc d'éclairage arrière.
3. Sortir le bloc d'éclairage du véhicule par l'arrière.
4. Pousser légèrement l'ampoule dans la douille, la tourner dans le sens antihoraire et l'enlever.
5. Insérer une nouvelle ampoule.

6. Reposer le bloc d'éclairage dans sa position d'origine, en veillant à ce que les pattes supérieures et inférieures soient correctement positionnées.
7. Reposer les deux vis du bloc d'éclairage arrière et fermer le hayon.

Clignotants latéraux

Faire remplacer les ampoules par un atelier.

Troisième feu stop

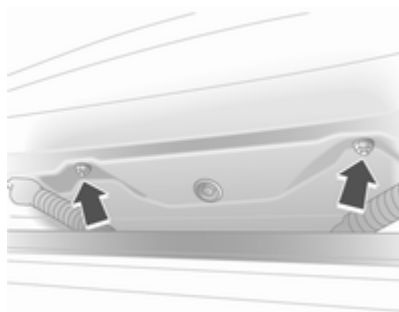

1. Ouvrir le hayon et enlever les deux vis sur la face inférieure du hayon.
2. Fermer le hayon.
3. Enlever le bloc d'éclairage du hayon.

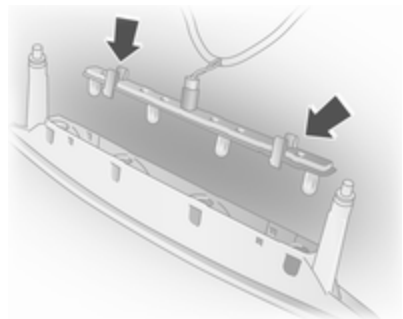

4. Pincer en même temps les deux languettes du support d'ampoules et enlever le support d'ampoules du bloc d'éclairage.
5. Enlever les ampoules en les tirant tout droit.
6. Insérer les ampoules neuves en les poussant.

7. Replacer le support d'ampoules dans le bloc d'éclairage et reposer le bloc d'éclairage dans le hayon.
8. Ouvrir le hayon et reposer les vis enlevées précédemment.

Éclairage de plaque minéralogique



1. Enlever le support d'ampoule en le tournant et en le tirant hors du véhicule.
2. Enlever l'ampoule en tirant tout droit.

3. Installer l'ampoule neuve en la poussant.
4. Replacer le support d'ampoule dans sa position d'origine.

Éclairage intérieur

Plafonnier avant



1. À l'aide d'un tournevis adéquat enveloppé dans un chiffon, faire lever le levier pour extraire la lentille de la garniture du toit.
2. Enlever l'ampoule en tirant tout droit.

3. Introduire la nouvelle ampoule en veillant à ce que les ressorts de contact maintiennent convenablement l'ampoule.
4. Placer la lentille dans la garniture du toit en l'enfonçant à son emplacement initial.

Éclairage du coffre



1. Extraire la lampe en faisant lever avec un tournevis.
2. Sortir l'ampoule en la poussant légèrement dans la direction de la languette-ressort.

3. Insérer une nouvelle ampoule.
4. Reposer la lampe.

Éclairage du tableau de bord

Faire remplacer les ampoules par un atelier.

Circuit électrique

Fusibles

Les inscriptions sur le fusible neuf doivent correspondre aux inscriptions sur le fusible défectueux.

Le véhicule est équipé de deux boîtes à fusibles :

- sur le côté gauche du véhicule, sous le tableau de bord ;
- dans le compartiment moteur est située à côté de la batterie.

Avant de remplacer un fusible, mettre le commutateur correspondant en position Off et couper le contact.

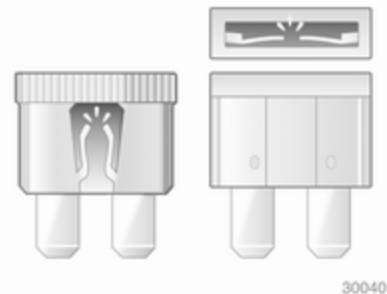

Un fusible défectueux se reconnaît à son filament brûlé. Ne pas remplacer le fusible tant que la cause de la défaillance n'a pas été supprimée.

Des fusibles de réserve peuvent être conservés dans la boîte à fusibles du compartiment moteur.

Certaines fonctions sont protégées par plusieurs fusibles.

Des fusibles peuvent aussi être enfilés même si la fonction n'est pas présente.

Pince à fusibles

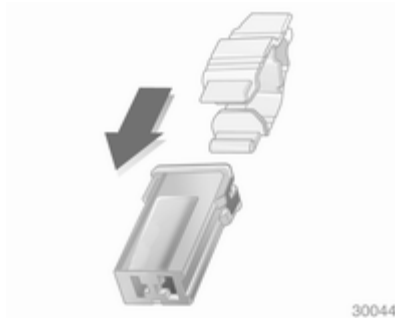
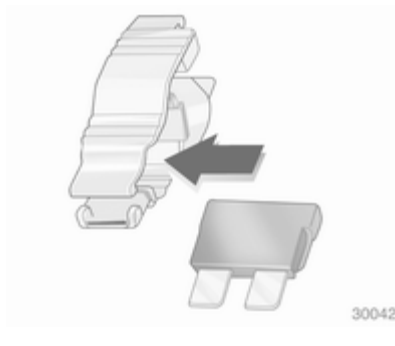
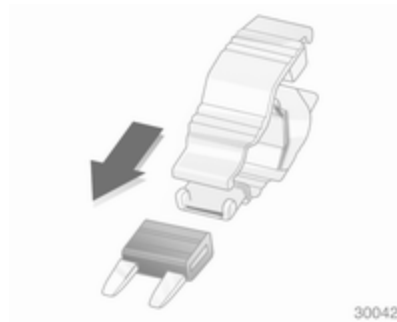

Pour faciliter le remplacement des fusibles, une pince à fusibles se trouve dans la boîte à fusibles.

Placer la pince à fusibles par le haut ou le côté sur les différents types de fusibles et retirer le fusible.

Boîte à fusibles du compartiment moteur



La boîte à fusibles se trouve dans le compartiment moteur à côté de la batterie.

Déverrouiller le couvercle et le basculer vers le haut pour l'ouvrir.

Certains circuits sont protégés par plusieurs fusibles.

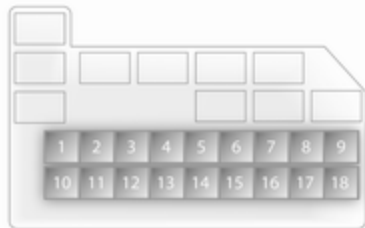

N° Circuit électrique

- 1 Soufflerie de chauffage
- 2 Injection de carburant
- 3 Compresseur de climatisation
- 4 Boîte automatique
- 5 Contacteur des feux stop
- 6 ABS, ESP
- 7 Moteur de démarreur
- 8 -
- 9 Module de commande de direction assistée

N° Circuit électrique

- 10 Commutateur d'allumage
- 11 Ventilateur de radiateur
- 12 -
- 13 ABS, ESP
- 14 -
- 15 Électronique du moteur
- 16 Phares antibrouillard
- 17 Phare (gauche)
- 18 Phare (droit)

Boîte à fusibles du tableau de bord

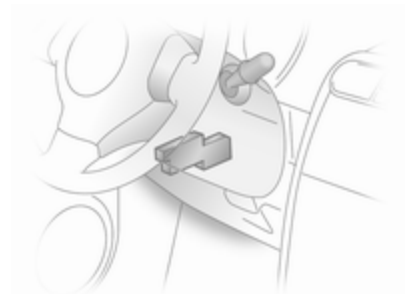

Située sur le côté conducteur du véhicule, sous le tableau de bord. Pour ouvrir la boîte à fusibles, pousser le couvercle aux deux extrémités et l'enlever.

Ne pas ranger d'objet derrière le cache.

Certains circuits sont protégés par plusieurs fusibles.

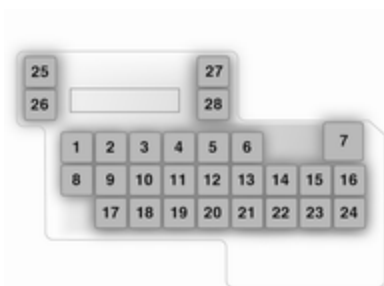

Certains circuits sont protégés par plusieurs fusibles.

N° Circuit électrique

- 1 –
- 2 Bobines d'allumage
- 3 Feu de recul
- 4 Combiné d'instruments
- 5 Prise pour accessoires, allume-cigares, rétroviseurs extérieurs électriques
- 6 Infotainment System

N° Circuit électrique

- 7 Lève-vitres électroniques
- 8 Essuie-glaces / lave-glaces
- 9 Direction assistée
- 10 Systèmes d'airbags
- 11 ABS, ESP
- 12 Feu arrière
- 13 Système Stop/Start
- 14 Serrure de porte
- 15 -
- 16 Moteur de démarreur
- 17 Sièges chauffants
- 18 Soufflerie de chauffage
- 19 Feu antibrouillard arrière
- 20 Infotainment System
- 21 Lunette arrière chauffante
- 22 Avertisseur sonore, feux de détresse

N° Circuit électrique

- 23 Système Stop/Start
- 24 Lève-vitres électronique
- 25 Accessoire, système Stop-Start (arrêt-démarrage), direction à gauche
- 26 Infotainment System, système Stop-Start (arrêt-démarrage), direction à gauche
- 27 Accessoire, système Stop-Start (arrêt-démarrage), direction à droite
- 28 Infotainment System, système Stop-Start (arrêt-démarrage), direction à droite

Outillage du véhicule

Outillage

Pour accéder au cric, à l'outillage de bord et au kit de réparation des pneus ↗ 117, ouvrir le hayon et relever le recouvrement de sol du coffre à l'aide de la sangle centrale près de la gâche de hayon et accrocher la boucle au crochet prévu à cet effet ↗ 48.

Véhicules avec kit de réparation des pneus



Les outils et le kit de réparation des pneus se trouvent dans un compartiment de rangement sous le recouvrement de plancher du coffre.

Véhicules avec roue de secours



Le cric et les outils se trouvent dans un compartiment de rangement sous la roue de secours dans le coffre. Roue de secours ↗ 122.

Jantes et pneus

État des pneus, état des jantes

Franchir les arêtes vives lentement et si possible à angle droit. Rouler sur des arêtes vives peut endommager les pneus et les jantes. Ne pas écraser un pneu contre une bordure de trottoir lors du stationnement.

Contrôler régulièrement l'état des pneus. En cas de dégâts ou d'usure anormale, prendre contact avec un atelier.

Pneus

Les pneus montés en usine sont adaptés au châssis et offrent une sécurité et un confort de conduite optimaux.

Pneus d'hiver

Les pneus d'hiver améliorent la sécurité de conduite à des températures inférieures à 7 °C et devraient donc être montés sur toutes les roues.

Les dimensions de pneus 165/70 R 14 et 185/60 R 15 peuvent être utilisés en pneus d'hiver.

Disposer l'autocollant de vitesse dans le champ de vision du conducteur selon la réglementation du pays.

Désignations des pneus

Par exemple **185/65 R 15 88 T**

185 = Largeur des pneus en mm

65 = Rapport de la section (hauteur du pneu sur largeur du pneu) en %

R = Type de carcasse : Radiale

RF = Type : RunFlat

15 = Diamètre des jantes en pouces

88 = Indice de capacité de charge par exemple : 88 correspond à 567 kg

T = Indicatif de vitesse

Indicatif de vitesse :

Q = jusqu'à 160 km/h

S = jusqu'à 180 km/h

T = jusqu'à 190 km/h

H = jusqu'à 210 km/h

V = jusqu'à 240 km/h

W = jusqu'à 270 km/h

Pression de gonflage

Vérifier la pression des pneus (à froid) au moins tous les 14 jours et avant chaque long voyage. Ne pas oublier la roue de secours.

Pression de gonflage ⇨ 137 et l'étiquette apposée sur le montant de la porte du conducteur.



Les données de pression de gonflage se rapportent aux pneus froids. Elles s'appliquent tant aux pneus d'été qu'aux pneus d'hiver.

Toujours gonfler la roue de secours à la pression de gonflage pour pleine charge.

La pression de gonflage ECO sert à atteindre la plus faible consommation de carburant possible.

Le surgonflage ou le sous-gonflage des pneus par rapport aux pressions prescrites influence défavorablement la sécurité, la tenue de route, le confort routier et la consommation et augmente l'usure des pneus.

⚠ Attention

Un gonflage insuffisant peut provoquer un échauffement considérable du pneu ainsi que des dommages internes entraînant le décollement de la bande de roulement et même l'éclatement du pneu à grande vitesse.

Profondeur de sculptures

Contrôler régulièrement la profondeur des sculptures.

Pour des raisons de sécurité, les pneus doivent être remplacés à partir d'une profondeur de 2-3 mm (4 mm pour les pneus d'hiver).



La profondeur minimale de sculpture légalement autorisée (1,6 mm) est atteinte lorsque le profil est usé jusqu'au repère d'usure (TWI = Tread Wear Indicator). La position des repères d'usure est indiquée par des marques sur les flancs du pneu.

Si l'usure est plus importante à l'avant qu'à l'arrière, permuter les roues avant avec les roues arrière. S'assurer que le sens de rotation des roues est le même qu'auparavant.

Les pneus vieillissent même s'ils ne roulent pas. Nous recommandons de remplacer les pneus tous les 6 ans.

Changement de taille de pneus et de jantes

En cas d'utilisation de taille de pneus autre que celle montée d'origine, il faut, le cas échéant, reprogrammer le compteur de vitesse électronique ainsi que la pression de gonflage nominale et procéder à d'autres modifications du véhicule.

⚠ Attention

L'utilisation de pneus ou de jantes non adaptés peut donner lieu à des accidents et entraîner la perte de l'homologation du véhicule.

Enjoliveurs

Utiliser des enjoliveurs et des pneus homologués en usine pour le véhicule correspondant afin de répondre à toutes les exigences concernant chaque combinaison roue et pneu.

Si des enjoliveurs ou des pneus non homologués en usine sont utilisés, les pneus ne peuvent pas présenter de bourrelet de protection de jante

Les enjoliveurs ne doivent pas entraver le refroidissement des freins.

⚠ Attention

Des pneus ou des enjoliveurs non adéquats peuvent conduire à un dégonflage soudain des pneus et donc à des accidents.

Chaînes à neige



Les chaînes à neige ne sont autorisées que sur les roues avant.

Utiliser des chaînes à neige à maillons fins qui ne dépassent pas la bande de roulement et les flancs intérieurs des pneus de plus de 10 mm, fermoir de chaîne compris.

⚠ Attention

Un pneu endommagé est un pneu qui peut éclater.

Les chaînes à neige ne sont homologuées que sur les pneus de taille 165/70 R 14.

Les enjoliveurs sur les jantes en acier peuvent entrer en contact avec des parties des chaînes. Si tel est le cas, enlever les enjoliveurs.

Des chaînes à neige peuvent uniquement être utilisées à des vitesses inférieures à 50 km/h et elles ne peuvent être utilisées que brièvement sur des routes dégagées de neige car elles sont soumises à une usure rapide sur un revêtement dur et peuvent se briser.

L'utilisation de chaînes à neige sur la roue de dépannage n'est pas autorisée.

Kit de réparation des pneus

De petits dégâts sur la bande de roulement du pneu peuvent être réparés avec le kit de réparation de pneus.

Ne pas enlever les corps étrangers du pneu.

Les dégâts au pneu d'une taille supérieure à 4 mm ou se situant dans le flanc du pneu près de la jante ne peuvent pas être réparés à l'aide du kit de réparation des pneus.

⚠ Attention

Ne pas dépasser 80 km/h.

Ne pas utiliser pendant une période prolongée.

La tenue de route et la conduite du véhicule peuvent être altérées.

En cas de crevaison de pneu :

Serrer le frein de stationnement, engager la 1^{ère}, la marche arrière ou placer le levier sélecteur sur **P**.



Le kit de réparation des pneus se trouve sous le recouvrement de plancher du coffre.



1. Visser le flexible d'air du compresseur sur le raccord sur la bouteille de produit d'étanchéité.
2. Faire glisser la bombe de produit d'étanchéité dans le support de maintien du compresseur.
Placer le compresseur près du pneu, de sorte que la bouteille de produit d'étanchéité soit verticale.
3. Dévisser le capuchon de valve de la roue défectueuse.

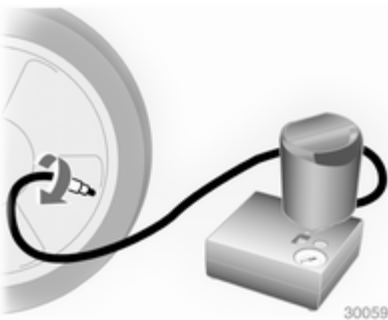

4. Visser le flexible de gonflage du pneu à la valve du pneu.
5. Le commutateur du compresseur doit être placé sur O.

6. Brancher la fiche de raccordement du compresseur dans l'allume-cigares ou dans la prise pour accessoires.
7. Mettre le contact.

Nous vous recommandons de laisser le moteur tourner afin d'éviter un déchargement de la batterie.

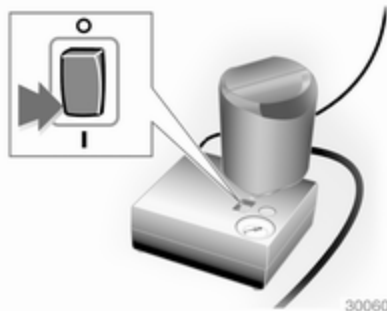

8. Placer le commutateur à bascule du compresseur sur I. Le pneu est rempli de produit d'étanchéité.
9. Pendant que la bombe de produit d'étanchéité se vide (environ 30 secondes), le manomètre du

compresseur indique brièvement des pressions jusqu'à 6 bar. Ensuite, la pression commence à chuter.

Le produit d'étanchéité a été complètement pompé dans le pneu. Puis, le pneu est gonflé à l'air.

10. Le produit d'étanchéité a été complètement pompé dans le pneu. Puis, le pneu est gonflé à l'air.
11. La pression de gonflage prescrite devrait être atteinte dans les 10 minutes. Pression des pneus ⇨ 137. Quand la pression correcte est atteinte, éteindre le compresseur.



30061

Si la pression de pneu prescrite n'est pas atteinte dans les 10 minutes, démonter le kit de réparation de pneus. Avancer ou reculer le véhicule d'un tour de roue. Brancher à nouveau le kit de réparation de pneus et poursuivre la procédure de remplissage pendant 10 minutes. Si la pression de gonflage prescrite n'est toujours pas atteinte, c'est que le pneu est trop fortement endommagé. Prendre contact avec un atelier.

Évacuer une pression des pneus trop élevée à l'aide du bouton sur le manomètre.

Ne pas faire fonctionner le compresseur pendant plus de 10 minutes.

12. Détacher le kit de réparation des pneus. Visser le flexible de remplissage sur le raccord libre de la bouteille de produit d'étanchéité. Cette opération permet d'éviter toute fuite de produit d'étanchéité. Ranger le kit de réparation des pneus dans le coffre.

13. Essuyer avec un chiffon le produit d'étanchéité excédentaire.
14. Prélever l'étiquette apposée sur la bouteille de produit d'étanchéité et indiquant la vitesse maximale admise et la disposer dans le champ de vision du conducteur.
15. Reprendre la route sans délai afin que le produit d'étanchéité se répartisse uniformément dans le pneu. Après un trajet d'environ 10 km (mais pas plus de 10 minutes), s'arrêter et contrôler la pression du pneu. À cet effet, visser directement le flexible d'air sur la valve du pneu et le compresseur.

Si la pression des pneus est descendue au-dessous de 1,3 bar, il ne faut plus utiliser le véhicule. Prendre contact avec un atelier.
16. Ranger le kit de réparation des pneus sous le recouvrement de sol dans le coffre.

Remarque

Les caractéristiques de conduite du pneu réparé sont fortement dégradées, c'est pourquoi il convient de remplacer ce pneu.

En cas de bruits anormaux ou de fort échauffement du compresseur, l'arrêter pendant au moins 30 minutes.

Respecter les consignes de stockage et la date de péremption figurant sur la bouteille de produit d'étanchéité. Sa capacité d'étanchéité n'est plus garantie au-delà de cette date.

Remplacer la bouteille de produit d'étanchéité qui a été utilisée. Mettre la bouteille au rebut conformément aux prescriptions légales.

Changement d'une roue

Certains véhicules sont équipés d'un kit de réparation de pneus au lieu d'une roue de secours ↪ 117.

Effectuer les préparatifs suivants et suivre les conseils ci-après :

- Garer le véhicule sur un sol ferme, plat et non glissant. Mettre les roues avant en position droite.
 - Serrer le frein de stationnement, engager la 1^{ère}, la marche arrière ou placer le levier sélecteur sur **P**.
 - Enlever la roue de secours ↪ 122.
 - Ne jamais changer simultanément plusieurs roues.
 - N'utiliser le cric que pour remplacer les pneus crevés, pas pour monter des pneus d'hiver ou d'été au changement de saison.
 - Si le sol n'est pas ferme, placer une planche solide d'une épaisseur maximale de 1 cm sous le cric.
 - Aucune personne ni aucun animal ne doivent se trouver à l'intérieur du véhicule soulevé par un cric.
 - Ne pas se glisser sous un véhicule soulevé par un cric.
 - Ne pas démarrer un véhicule soulevé par un cric.
1. Sortir l'enjoliveur. ↪ 114.

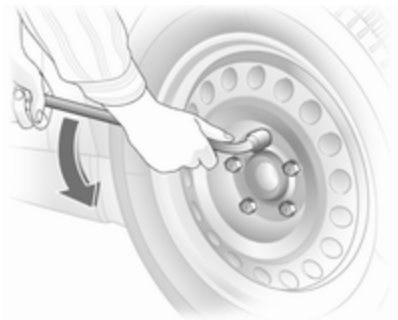

2. Placer la clé de roue en s'assurant qu'elle soit bien positionnée et desserrer chaque vis d'un demi-tour.

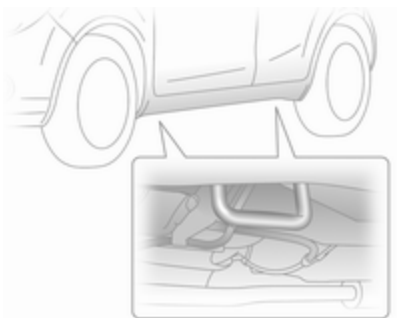

3. Vérifier que le cric est positionné correctement sur un point de levage du véhicule.

L'emplacement des points de levage par cric avant et arrière peut être signalé par une encoche dans le bord de bas de caisse du véhicule, sous les portes.



4. Attacher la manivelle de cric à la clé de vis de roue (comme montré sur l'illustration) et introduire l'extrémité en crochet de la manivelle de cric à travers l'œillet du cric.

Avant de positionner le cric, le régler à la hauteur requise en tour-

nant la manivelle de cric à l'aide la clé de vis de roue jointe.

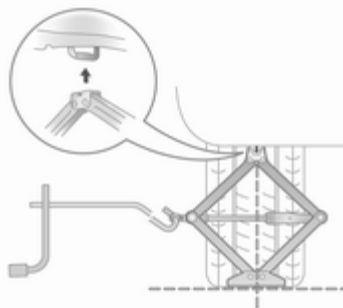

Positionner le cric au point de levage avant ou arrière le plus proche de la roue concernée de sorte que la mâchoire du cric se trouve au-dessus de la base verticale. S'assurer que le cric est correctement positionné en vérifiant que le point de levage est bien placé dans la rainure de la tête du cric.

Placer le pied du cric de manière stable sur le sol en un point situé à la verticale par rapport à l'appui.

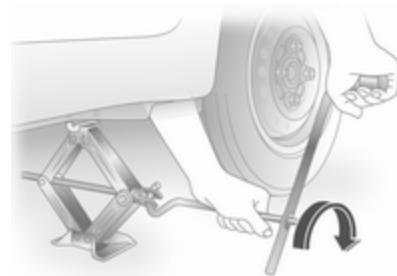

5. Tourner la manivelle du cric dans le sens horaire en utilisant la clé de vis de roue jointe afin de soulever le véhicule.

Soulever le véhicule jusqu'à ce que la roue quitte à peine le sol.

6. Dévisser totalement les vis de roue en tournant dans le sens antihoraire et les essuyer avec un chiffon.

Ranger les vis de roue en un endroit où les filets ne seront pas saillis.

7. Changer la roue.
8. Visser les vis de roue.

9. Abaisser le véhicule.
10. Poser la clé de roue en s'assurant qu'elle est bien placée et serrer chaque vis en quinconce. Le couple de serrage est de 85 Nm.
11. Aligner le trou de valve de l'enjoliveur avec la valve de pneu avant de l'installer.
12. Ranger la roue changée ↗ 122 ainsi que les outils du véhicule ↗ 114.
13. Vérifier la pression de gonflage du pneu et le couple de serrage des vis de roue dès que possible.

Faire remplacer ou réparer le pneu défectueux.

Roue de secours

Certains véhicules sont équipés d'un kit de réparation de pneus au lieu d'une roue de secours ↗ 117.

La roue de secours peut être qualifiée de roue de dépannage en raison de sa taille par rapport aux autres roues du véhicule et selon les réglementations nationales.

La roue de secours a une jante en acier.

L'utilisation d'une roue de secours plus petite que les autres roues ou conjointement avec des pneus d'hiver peut altérer la tenue de route. Faire remplacer le pneu défectueux dès que possible.

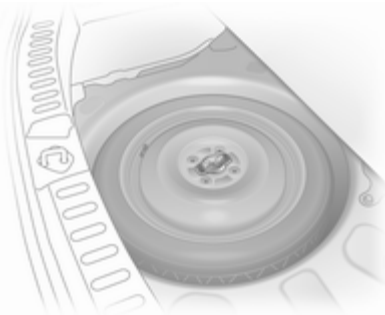

Pour accéder à la roue de secours, ouvrir le hayon et relever le recouvrement de sol en utilisant la sangle centrale se trouvant près de la gâche de hayon et accrocher la boucle au crochet présent ↗ 48.

Pour la dépose, soulever la roue de secours, l'amener en position verticale et l'enlever par le haut.

Roue de dépannage temporaire

L'utilisation de la roue de dépannage temporaire peut affecter la tenue de route. Faire remplacer ou réparer le pneu défectueux dès que possible.

Ne monter qu'une seule roue de dépannage temporaire. Ne pas rouler à plus de 80 km/h. Rouler lentement dans les virages. Ne pas utiliser pendant une période prolongée.

Chaînes à neige ↗ 117.

Pneus d'été et d'hiver

Si vous utilisez des pneus d'hiver, la roue de secours peut rester chaussée d'un pneu d'été.

Si vous utilisez la roue de secours chaussée d'un pneu d'été, la tenue de route du véhicule peut être affectée, en particulier sur des chaussées glissantes.

Pneus à sens de roulement imposé

Monter les pneus à sens de roulement imposé de sorte qu'ils roulent dans le sens de la marche. Le sens de rotation est reconnaissable à un symbole (par exemple une flèche) placé sur le flanc du pneu.

En cas de roues montées dans le sens contraire de la marche, respecter ce qui suit :

- La tenue de route peut être altérée. Faire remplacer ou réparer le pneu défectueux dès que possible.
- Ne pas dépasser 80 km/h.
- Par temps de pluie et neige, conduire extrêmement prudemment.

Démarrage par câbles auxiliaires

Ne jamais démarrer à l'aide d'un chargeur rapide.

Lorsque la batterie est déchargée, démarrer le moteur à l'aide de câbles auxiliaires de démarrage et de la batterie d'un autre véhicule.

⚠ Attention

Le démarrage avec des câbles auxiliaires de démarrage doit être effectué avec la plus grande prudence. Tout non-respect des instructions suivantes peut entraîner des accidents ou des dégâts par explosion des batteries, ainsi que des dommages aux circuits électriques des deux véhicules.

⚠ Attention

Éviter les contacts avec les yeux, la peau, les tissus et les surfaces peintes. Le liquide contient de l'acide sulfurique qui peut provoquer des blessures et des dégâts en cas de contact direct.

- Pas de flamme nue ni d'étincelles à proximité de la batterie.
- Une batterie déchargée peut déjà geler à des températures autour de 0 °C. Dégeler la batterie gelée avant de raccorder les câbles de démarrage.
- Pour travailler à proximité de la batterie, porter des lunettes et des vêtements de protection.
- Utiliser une batterie de démarrage de même tension (12 volts). Sa capacité (Ah) ne peut pas être trop inférieure à celle de la batterie déchargée.

- Utiliser des câbles auxiliaires de démarrage avec pinces-crocodiles isolées et présentant une section d'au moins 16 mm².
- Ne pas débrancher la batterie déchargée du réseau de bord.
- Arrêter les appareils électriques non indispensables.
- Pendant toute l'opération, ne pas se pencher sur la batterie.
- Veiller à ce que les pinces-crocodiles des câbles auxiliaires de démarrage ne se touchent pas.
- Les véhicules ne doivent pas se toucher pendant le démarrage à l'aide des câbles auxiliaires.
- Serrer le frein de stationnement, placer la boîte manuelle au point mort ou la boîte automatique en position **P**.

Séquence de raccordement des câbles :

1. Raccorder le câble rouge à la borne positive de la batterie de démarrage.
2. Raccorder l'autre extrémité du câble rouge à la borne positive de la batterie déchargée.
3. Raccorder le câble noir à la borne négative de la batterie de démarrage.
4. Raccorder l'autre extrémité du câble noir à un point de masse du véhicule tel que le bloc moteur ou un boulon de fixation du moteur. Le raccorder aussi loin que possible de la batterie déchargée, à au moins 60 cm en tout cas.

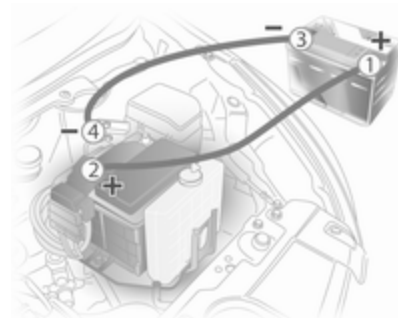

Placer les câbles de sorte qu'ils ne puissent pas être happés par des pièces en mouvement dans le compartiment moteur.

Démarrage du moteur :

1. Mettre en marche le moteur du véhicule procurant le courant.
2. Au bout de 5 minutes, démarrer l'autre moteur. Les tentatives de démarrages ne doivent pas dépasser 15 secondes avec un intervalle de 1 minute entre elles.
3. Faire tourner les deux moteurs pendant environ 3 minutes au ralenti avec les câbles branchés.

4. Allumer les consommateurs électriques (par exemple phares, lunette arrière chauffante) sur le véhicule démarré avec les câbles.
5. Le retrait des câbles se fait exactement dans l'ordre inverse de l'installation.

Remorquage

Remorquage du véhicule

Un remorquage à partir de l'avant n'est toléré que dans les cas d'urgence.



Détacher le capuchon en bas et l'enlever par le bas.

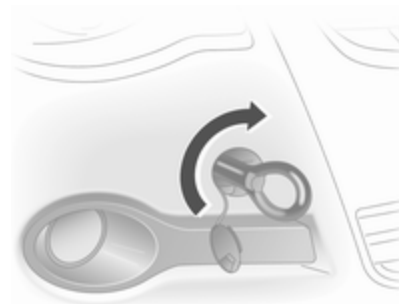

L'œillet de remorquage se trouve dans l'outillage du véhicule ↻ 114.

Visser l'œillet de remorquage au maximum et jusqu'à ce qu'il soit en position horizontale.

Fixer un câble de remorquage ou mieux une barre de remorquage à l'œillet de remorquage.

L'œillet de remorquage ne doit être utilisé que pour le remorquage et non pour récupérer un véhicule enlisé.

Mettre le contact afin de pouvoir débloquer le volant et actionner les feux stop, l'avertisseur sonore et les essuie-glaces.

Boîte de vitesses au point mort (neutre).

Allumer les feux de détresse sur les deux véhicules.

Avertissement

Démarrer lentement. Ne pas conduire par à-coups. Des forces de traction trop importantes peuvent endommager les véhicules.

Quand le moteur est arrêté, le freinage et la direction nécessitent de plus grands efforts.

Mettre en marche le système de recyclage de l'air et fermer les fenêtres afin d'éviter toute pénétration des gaz d'échappement du véhicule tracteur.

Les véhicules à boîte automatique doivent être remorqués dans le sens de la marche avant, mais sans dépasser la vitesse de 80 km/h et sur une distance ne dépassant pas 100 km. Sinon ou bien si la boîte de vitesses est défectueuse, l'essieu avant doit être soulevé du sol.

Prendre contact avec un atelier.

Après le remorquage, dévisser l'œillet de remorquage et reposer le cache.

Remorquage d'un autre véhicule

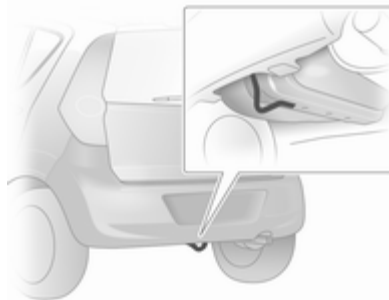

Avertissement

L'anneau d'arrimage arrière est uniquement prévu à des fins de transport. Il n'est pas autorisé de remorquer un autre véhicule à partir de l'arrière !

Soins extérieurs et intérieurs

Entretien extérieur

Serrures

Les serrures sont lubrifiées en usine en utilisant une graisse pour barilletts de haute qualité. N'utiliser des produits dégivrants que si cela est absolument nécessaire car leur effet dégraissant entrave le fonctionnement des barilletts. Après avoir utilisé des produits dégivrants, faire regraisser les barilletts par un atelier.

Lavage

La peinture du véhicule est soumise à des agressions extérieures. Il convient dès lors de laver et de lustrer la voiture régulièrement. Préférer un programme avec application d'une couche de cire protectrice en cas d'utilisation d'une station de lavage automatique.

Éliminer immédiatement les fientes, les insectes morts, les résines, le pollen, etc. car ils contiennent des composants corrosifs qui peuvent endommager la peinture.

En cas de passage à la station de lavage, suivre les instructions du fabricant. Les essuie-glaces avant et arrière doivent être arrêtés. Enlever l'antenne et les accessoires externes tels que galerie de toit, etc.

En cas de lavage à la main, rincer abondamment les parties intérieures des passages de roue.

Nettoyer à fond les rebords et replis intérieurs des portes, le capot ainsi que les parties de la carrosserie qu'ils recouvrent.

Ne pas nettoyer le compartiment moteur avec un jet de vapeur ou haute pression.

Rincer abondamment le véhicule et l'essuyer à la peau de chamois. Rincer la peau de chamois. Utiliser des peaux de chamois différentes pour les surfaces peintes et pour les surfaces vitrées : des résidus de cire sur les vitres altèrent la vision.

Ne pas éliminer les taches de goudron avec des objets durs. Utiliser un spray éliminant le goudron sur les surfaces peintes.

Après avoir lavé le véhicule, lubrifier les charnières de porte pour éviter l'usure.

Éclairage extérieur

Les lentilles des phares et des autres lampes sont en plastique. Ne pas utiliser de produits abrasifs ou corrosifs ni de grattoirs et ne pas effectuer de nettoyage à sec.

Polissage et lustrage

Lustrer le véhicule régulièrement (au plus tard lorsque l'eau ne perle plus). Sinon la peinture se dessèche.

Un polissage n'est rendu nécessaire que lorsque la peinture est souillée par des substances solides ou a pris un aspect mat et perdu son éclat.

Le produit autopolish aux silicones forme aussitôt un film protecteur, dispensant ainsi du lustrage.

Les parties de la carrosserie en plastique ne doivent pas être traitées avec des produits de lustrage ou de polissage.

Vitres et balais d'essuie-glaces avant

Nettoyer à l'aide d'un chiffon doux non pelucheux ou d'une peau de chamois avec du produit de nettoyage pour vitres et du produit d'élimination des insectes.

Lors du nettoyage de la lunette arrière, ne pas endommager les fils chauffants se trouvant sur la face intérieure de la lunette arrière.

Utiliser un grattoir à arêtes vives pour éliminer le givre (la glace) de façon mécanique. Appuyer le grattoir fermement sur la vitre afin que la crasse ne puisse pas passer en dessous et rayer ainsi la vitre.

Nettoyer les balais d'essuie-glaces gras avec un chiffon doux et un produit de nettoyage pour vitres.

Jantes et pneus

Ne pas utiliser de nettoyeurs à haute pression.

Nettoyer des jantes avec un nettoyant pour jantes à pH neutre.

Les jantes sont peintes et peuvent être nettoyées avec les mêmes produits que la carrosserie.

Dégâts à la peinture

Corriger les petits dégâts de peinture avec un crayon de retouche avant que la rouille ne se forme. Les grands dégâts de peinture ou la rouille doivent être réparés par un atelier.

Soubassement

Le soubassement est partiellement revêtu de PVC ou d'une couche de cire de protection permanente dans les zones les plus critiques.

Vérifier le soubassement après son lavage et le faire cirer le cas échéant.

Les matériaux en bitume caoutchouc peuvent abîmer la couche de PVC. Faire effectuer les travaux au soubassement par un atelier.

De préférence, laver le soubassement au début et à la fin de l'hiver et faire vérifier la couche de cire de protection.

Entretien intérieur

Intérieur et garnitures

Ne nettoyer l'habitacle, y compris le revêtement de tableau de bord et les revêtements qu'à l'aide d'un chiffon sec ou de produit de nettoyage intérieur.

Nettoyer le tableau de bord uniquement avec un chiffon doux humide.

Les garnitures en tissu se nettoient le mieux à l'aspirateur et à la brosse. Pour éliminer les taches, utiliser un produit de nettoyage pour tissu.

Nettoyer les ceintures de sécurité à l'eau tiède ou avec un produit de nettoyage pour intérieur.

Avertissement

Attacher les fermetures Velcro des vêtements car elles peuvent abîmer le garnissage du siège si elles restent ouvertes.

La même chose s'applique aux vêtements avec des objets aux bords tranchants, tels que fermetures éclair, ceintures ou jeans cloutés.

Éléments en matière plastique et en caoutchouc

Les pièces en plastique et en caoutchouc peuvent être entretenues avec les mêmes produits que la carrosserie. Le cas échéant, utiliser un produit de nettoyage pour intérieur. Ne pas utiliser d'autres produits. Éviter notamment les solvants et l'essence. Ne pas utiliser de nettoyeurs à haute pression.

Service et maintenance

Informations générales	129
Fluides, lubrifiants et pièces recommandés	130

Informations générales

Informations sur l'entretien

Il est important pour la sécurité, la fiabilité ainsi que pour le maintien de la valeur de votre véhicule que tous les travaux d'entretien soient effectués aux intervalles prévus.

Le programme d'entretien détaillé et à jour pour votre véhicule est disponible auprès de votre atelier.

Affichage d'entretien ⇨ 57.

Identification du moteur ⇨ 132.

Périodicité des travaux d'entretien

L'entretien de votre véhicule doit s'effectuer tous les 15.000 km ou 1 fois par an, au premier des termes échus.

Confirmations

La confirmation des entretiens effectués est indiquée dans le carnet d'entretien et de garantie. La date et le kilométrage sont ajoutés ainsi que la signature et le cachet de l'atelier ayant effectué l'entretien.

S'assurer que le carnet d'entretien et de garantie est correctement rempli car la preuve d'un entretien suivi est essentielle en cas d'appel à la garantie ou de demande de geste commercial et cela constituera aussi un argument positif lors de la revente éventuelle du véhicule.

Intervalle d'entretien fixe

Quand l'entretien doit être effectué, **InSP** apparaît sur l'affichage du compteur kilométrique quand le contact est mis. Faire effectuer le prochain entretien par un atelier dans un délai d'une semaine ou de 500 km (selon l'échéance survenant en premier).

Affichage d'entretien ⇨ 57.

Fluides, lubrifiants et pièces recommandés

Fluides et lubrifiants recommandés

Utiliser uniquement des produits satisfaisant les spécifications recommandées. L'utilisation de produit n'étant pas en conformité à ces spécifications peut conduire à des dommages n'étant pas couverts par la garantie.

Attention

Les produits nécessaires au fonctionnement du véhicule sont dangereux et peuvent être nocifs. Manipuler avec prudence. Respecter les consignes figurant sur les récipients.

Huile moteur

L'huile moteur est identifiée par sa qualité et par sa viscosité. Lors du choix de l'huile moteur à utiliser, la qualité est plus importante que la viscosité.

La qualité de l'huile garantit la propreté du moteur, une protection contre l'usure et le contrôle du vieillissement de l'huile, tandis que le degré de viscosité indique la fluidité de l'huile dans une plage de température donnée. Dexos est la plus récente des huiles moteur de qualité et offre une protection optimale des moteurs à essence et diesel. Si elle n'est pas possible de s'en procurer, les huiles moteur d'autres qualités mentionnées doivent être utilisées.

Qualité de l'huile moteur

dexos 2 = Moteurs à essence

Qualités de remplacement si dexos n'est pas disponible :

GM-LL-A-025	= Moteurs à essence
ACEA-A3/B3, ACEA-A3/B4, ACEA- C3, API SM ou SN	= Moteurs à essence

Appoint d'huile moteur

Les huiles moteur de différentes marques et différents producteurs peuvent être mélangées pour autant que vous respectiez les qualité et viscosité d'huile moteur requises.

L'utilisation d'huiles moteur ACEA A1/B1 et A5/B5 est interdite, car elles peuvent entraîner des dégâts du moteur à long terme dans certaines conditions d'utilisation.

Additifs d'huile moteur supplémentaires

L'utilisation d'additifs d'huile moteur supplémentaires peut entraîner des dégâts et rendre la garantie caduque.

Viscosité d'huile moteur

Utiliser uniquement des viscosités d'huile moteur SAE 5W-30, 5W-40, 0W-30 ou 0W-40.

La classe de viscosité SAE définit la capacité d'écoulement d'une huile.

L'huile multigrade est représentée par deux chiffres. Le premier chiffre, suivi d'un W, indique la viscosité à basse température et le second chiffre, la viscosité à haute température.

Sélectionner la classe de viscosité adéquate en fonction de la température ambiante minimale. Toutes les classes de viscosité recommandées sont adaptées pour une utilisation à des températures ambiantes élevées.

- Jusqu'à -25 °C :
SAE 5W-30 ou SAE 5W-40
- au-dessous de -25 °C :
SAE 0W-30 ou SAE 0W-40

Liquide de refroidissement et antigel

Utiliser de l'antigel du type recommandé.

Le système est rempli en usine d'un liquide de refroidissement assurant une protection antigel jusqu'à -28 °C environ. Cette concentration doit être conservée tout au long de l'année.

Les additifs pour liquide de refroidissement dont le but est de procurer une protection supplémentaire contre la corrosion ou d'assurer l'étanchéité en cas de petites fuites peuvent provoquer des problèmes de fonctionnement. Nous déclinons toute responsabilité quant aux conséquences liées à l'utilisation d'additifs pour liquide de refroidissement.

Liquide de frein/ d'embrayage

Utiliser uniquement du liquide de frein DOT4.

Au fil du temps, le liquide de frein absorbe l'humidité, ce qui réduit l'efficacité du freinage. Le liquide de frein doit donc être remplacé à l'intervalle spécifié.

Le liquide de frein doit être stocké dans un récipient scellé pour éviter qu'il n'absorbe l'humidité.

S'assurer que le liquide de frein n'est pas contaminé.

Caractéristiques techniques

Identification du véhicule 132
Données du véhicule 134

Identification du véhicule

Numéro d'identification du véhicule

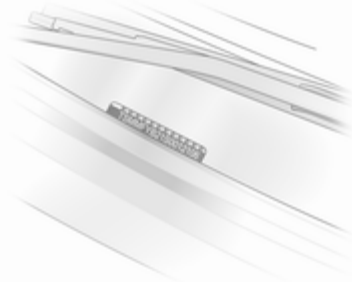

Le numéro d'identification du véhicule (NIV) est visible à travers le pare-brise.

Le NIV peut également figurer sur le panneau d'auvent dans le compartiment moteur, au-dessus du réservoir de produit de lave-glace avant.

Plaquette d'identification

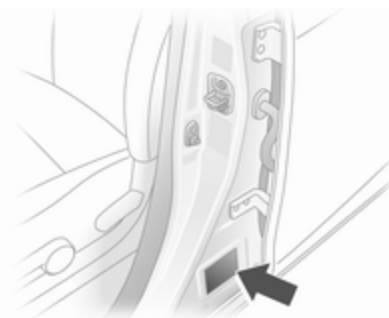

La plaque signalétique se trouve sur l'encadrement de la porte avant gauche.

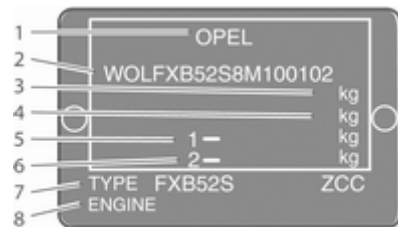

Données de la plaquette signalétique :

- 1** = Constructeur
- 2** = Numéro d'identification du véhicule
- 3** = Poids total autorisé en charge
- 4** = Poids du train roulant autorisé
- 5** = Charge maximale autorisée sur l'essieu avant
- 6** = Charge maximale autorisée sur l'essieu arrière
- 7** = Numéro d'homologation
- 8** = Désignation du moteur

La charge sur essieu avant et la charge sur essieu arrière ne doivent pas dépasser ensemble le poids total autorisé en charge. Si, par exemple, la charge sur l'essieu avant est maximale, la charge sur l'essieu arrière doit être telle que le poids total autorisé en charge n'est pas dépassé.

Les données techniques ont été établies selon les normes de la Communauté Européenne. Tous droits de modification réservés. Les indications figurant sur les papiers du véhicule ont toujours priorité sur celles du présent manuel.

Données du véhicule**Données du moteur**

Désignation de vente	1.0	1.2
Appellation du moteur	K 10 B	K 12 B
Nombre de cylindres	3	4
Cylindrée [cm ³]	996	1242
Puissance du moteur [kW]	48	69
à un régime de	6000	6000
Couple [Nm]	90	118
à un régime de	4800	4800
Type de carburant	Essence	Essence
Indice d'octane RON		
recommandé	95	95
autorisé	91	91
Consommation d'huile [l/1000 km]	1,0	1,0

Performances

Moteur	K 10 B	K 12 B
Vitesse maximale ¹⁾ [km/h]		
Boîte manuelle	160	175
Boîte automatique	–	170

Consommation de carburant - Émissions de CO₂

Boîte manuelle / Boîte automatique

Moteur	K 10 B avec		K 12 B avec	
	K 10 B	Stop-start (arrêt-démarrage)	K 12 B	Stop-start (arrêt-démarrage)
consommation urbaine [l/100 km]	6,2/-	-/- ²⁾	6,1/7,0	5,9/-
consommation extra-urbaine [l/100 km]	4,5/-	-/- ²⁾	4,5/5,0	4,5/-
au total [l/100 km]	5,1/-	-/- ²⁾	5,1/5,7	5,0/-
émission de CO ₂ [g/km]	119/-	-/- ²⁾	119/133	116/-

1) La vitesse maximale indiquée peut être atteinte avec le poids à vide (sans conducteur) plus une charge utile de 200 kg. Des équipements en option peuvent réduire la vitesse maximale indiquée.

2) Information non disponible au moment de la mise sous presse

Poids du véhicule**Poids à vide du modèle de base**

Agila	Moteur	Boîte manuelle	Boîte automatique
sans / avec équipement optionnel	K 10 B	975/1030	–
[kg]	K 12 B	990/1045/1050 ³⁾	990/1045

Dimensions du véhicule

Longueur [mm]	3740
Largeur sans rétroviseurs [mm]	1680
Largeur, les deux rétroviseurs compris [mm]	1932
Hauteur (sans antenne) [mm]	1590
Longueur du coffre au niveau du plancher [mm]	1227
Largeur du coffre [mm]	1004
Hauteur du coffre [mm]	870
Empattement [mm]	2360
Diamètre de braquage [m]	9,6

³⁾ Avec le système Stop/Start.

Capacités

Moteur	K 10 B	K 12 B
Vidange d'huile, filtre inclus [l]	2,9	3,1
entre MIN et MAX [l]	1,0	1,0
Réservoir à carburant, capacité nominale [l]	45	45

Pressions de gonflage

Moteur	Pneus	confort avec 3 personnes max.		ECO pour une charge de 3 personnes		à pleine charge	
		avant	arrière	avant	arrière	avant	arrière
		[kPa/bar] (psi)	[kPa/bar] (psi)	[kPa/bar] (psi)	[kPa/bar] (psi)	[kPa/bar] (psi)	[kPa/bar] (psi)
K 10 B, K12 B	165/70 R14	230/2,3 (33)	230/2,3 (33)	-	-	250/2,5 (36)	280/2,8 (41)
	185/60 R15	230/2,3 (33)	210/2,1 (30)	280/2,8 (41)	250/2,5 (36)	230/2,3 (33)	260/2,6 (38)
	T125/70 R15	420/4,2 (61)	420/4,2 (61)	-	-	420/4,2 (61)	420/4,2 (61)

Informations au client

Enregistrement des données du véhicule et vie privée 138

Enregistrement des données du véhicule et vie privée

Enregistrements des données d'événements

Le véhicule est doté d'une série de systèmes sophistiqués qui surveillent et commandent plusieurs paramètres du véhicule. Il se peut que certaines données soient enregistrées en fonctionnement normal du véhicule afin de faciliter la réparation de défaillances détectées. D'autres ne sont enregistrées par les modules des systèmes dotés d'une fonction d'enregistrement des données d'événements comme le module de commande de l'airbag qu'en cas d'accident ou d'incident.

Les systèmes peuvent éventuellement enregistrer des données de diagnostic relatives à l'état du véhicule (par exemple, niveau d'huile ou kilométrage) et des informations

sur le type de conduite (par exemple, régime moteur, freinage et utilisation de la ceinture de sécurité).

Pour les lire, il faut disposer d'un équipement spécial et d'un accès au véhicule. Certaines données de diagnostic sont envoyées électroniquement aux systèmes mondiaux d'Opel lors des révisions en atelier afin d'établir l'historique d'entretien du véhicule. Cela permet de vous proposer des interventions de révision et de réparation parfaitement adaptées à votre véhicule chaque fois que vous le confiez à l'atelier.

Le constructeur n'accédera pas aux informations sur le comportement du conducteur en cas d'accident ou ne les partagera pas avec des tiers sauf :

- en cas de consentement du propriétaire du véhicule ou bien du locataire du véhicule si le véhicule est loué
- suite à une requête officielle de la police ou d'une organisation gouvernementale similaire

- en tant qu'élément de défense du constructeur dans le cadre d'actions judiciaires
- si cela est prescrit par la loi

En outre, le constructeur peut utiliser les données de diagnostic collectées ou reçues :

- à des fins de recherche du constructeur
- pour les rendre disponibles pour les besoins de la recherche pour autant que la confidentialité soit assurée et que le besoin, démontré
- pour partager les données récapitulatives, qui ne sont pas liées à un véhicule spécifique, avec d'autres organisations à des fins de recherche

Index alphabétique

A	
Accessoires et modifications du véhicule	100
Affichage de la transmission .	58, 92
Affichage de service	57
Airbags et rétracteurs de ceinture	60
Alerte.....	65
Allume-cigares	55
Antiblocage de sécurité	95
Antiblocage de sécurité (ABS) ...	61
Antigel.....	103
Appel de phares	67
Appuis-tête	28
Assistance au freinage	96
Autoradio AM-FM	75
Avertisseur sonore	13, 52
B	
Batterie	105
Batterie, démarrage par câbles auxiliaires.....	123
Blocage de démarrage	63
Blocage du démarrage	23
Boîte à fusibles.....	111, 112
Boîte à fusibles du compartiment moteur	111
Boîte à fusibles du tableau de bord	112
Boîte à gants	45
Boîte de vitesses	15
Boîte de vitesses automatique ...	92
Boîte manuelle	94
Bouches d'aération fixes	84
Bouches d'aération réglables	83
C	
Cache-bagages	47
Capacités	137
Capot	102
Caractéristiques spécifiques du véhicule	3
Caractéristiques techniques.....	134
Carburant pour moteurs à essence	97
Catalyseur	91
Ceinture de sécurité	8
Ceinture de sécurité à trois points	32
Ceintures.....	31
Ceintures de sécurité	31
Cendriers	55
Chaînes à neige	117
Changement d'une roue	120
Changement de pneus.....	120
Changement de taille de pneus et de jantes	116
Chauffage	25, 31
Chauffage de siège.....	31

Chauffage et ventilation	81	Défaillance de l'Electronic Stability Program.....	62	Entretien intérieur	128
Circuit de charge	61	Démarrage du moteur	87	Essuie-glace / lave-glace avant ...	52
Clés	18	Démarrage par câbles auxiliaires	123	Essuie-glace / lave-glace de lunette arrière	53
Clignotant	60	Désactivation d'airbag	36, 60	Essuie-glace et lave-glace	14
Clignotants avant	107	Désignations des pneus	115	Exécution du travail	101
Clignotants de changement de direction et de file	69	Déverrouillage du véhicule	6	F	
Clignotants latéraux	108	Dimensions du véhicule	136	Faire le plein	98
Climatisation	15, 82	Direction assistée.....	62	Feu antibrouillard	64
Coffre	22, 46	Dispositif antivol	23	Feu antibrouillard arrière	64
Commandes au volant	51	Données du moteur	134	Feux antibrouillard	69, 107
Commutateur d'éclairage	67	E		Feux arrière	108
Compte-tours	57	Éclairage.....	67	Feux de détresse	68
Compteur de vitesse	55	Éclairage de plaque minéralogique	109	Feux de jour	68
Compteur kilométrique	56	Éclairage du coffre.....	70	Feux de recul	69
Compteur kilométrique journalier .	56	Éclairage du tableau de bord ...	110	Feux de route	64, 67
Consommation de carburant - émissions de CO ₂	99, 135	Éclairage extérieur	12	Filter à pollens	84
Contrôle du véhicule	86	Éclairage intérieur	70, 109	Fluides et lubrifiants recommandés	130
Coupeure d'alimentation en décélération	87	Electronic Stability Program . .	62, 97	Fonctionnement normal de la climatisation	85
Coupeure de courant	93	Emplacements de montage de systèmes de sécurité pour enfant	40	Forme convexe	24
Couvercle du rangement dans le plancher arrière	48	Enjoliveurs	116	Frein à main : voir Frein de stationnement.....	95
D		Enregistrements des données d'événements.....	138	Frein de stationnement	95
Danger, attention et avertissement	4	Entretien	85	Freins	95, 104
Défaillance	93	Entretien extérieur	126	Fusibles	110

G

Galerie de toit	49
Gaz d'échappement.....	91

H

Horloge.....	54
Huile.....	102
Huile moteur	102, 130

I

Identification du moteur.....	132
Informations sur l'entretien	129
Informations sur le chargement ...	49
Introduction	3, 72

J

Jantes et pneus	114
Jauge à carburant	57
Jauges et cadrans.....	55

K

Kit de réparation des pneus	117
-----------------------------------	-----

L

Lavage du véhicule.....	126
Lecteur CD	78
Lentilles de feu embuées.....	70
Lève-vitres électroniques	26
Lève-vitres manuels	26
Levier sélecteur	92
Limiteur de vitesse.....	55

Liquide de frein	105
Liquide de frein/ d'embrayage....	130
Liquide de lave-glace	104
Liquide de refroidissement.....	103
Liquide de refroidissement du moteur	103
Liquide de refroidissement et antigel.....	130
Lunette arrière chauffante	27

N

Nettoyage des garnitures.....	128
Nettoyage du véhicule.....	126
Niveau bas de carburant	63
Numéro d'identification du véhicule	132

O

Œillet de remorquage.....	125
Ordinateur de bord	65
Outillage	114

P

Pare-soleil	27
Performances	135
Phares.....	67
Phares antibrouillard.....	69
Phares halogènes	106
Phares pour conduite à l'étranger	68

Plaquette d'identification	132
Pneus	114
Pneus d'hiver	114
Poids du véhicule	136
Porte-gobelets	45
Porte ouverte	64
Position de siège	29
Position nuit manuelle	25
Positions de la serrure de contact	87
Prendre la route	16
Pression d'huile moteur	63
Pression de gonflage	115
Pressions de gonflage	137
Prise d'air	84
Prises de courant	54
Profondeur de sculptures	115
Programmes de conduite électronique	93
Protection antivol	73

R

Rabattement	25
Radio data system (RDS)	76
Rangement dans le tableau de bord.....	44
Rangement pour lunette de soleil	45
Rappel de ceinture de sécurité ...	60
Réception radio	78
Réglage de la portée des phares	68

Réglage des appuis-tête	8	Système antipatinage	96	Triangle de présignalisation	48
Réglage de siège	30	Système antipatinage désactivé...	62	Troisième feu stop	108
Réglage des rétroviseurs	8	Système d'airbag	34	Trousse de secours	49
Réglage des sièges	7	Système d'airbag frontal	35	U	
Réglage du volant	9, 51	Système d'airbag latéral	36	Utilisation	74
Réglage électrique	24	Système d'airbag rideau	36	Utilisation de ce manuel	3
Réglage manuel	24	Système d'arrêt-démarrage.....	88	V	
Remorquage d'un autre		Système de freinage	61	Ventilation.....	81
véhicule	126	Système de réglage de portée		Verrouillage central	19
Remorquage du véhicule	125	des phares.....	64	Vitres.....	26
Remplacement des ampoules ...	106	Systèmes de sécurité pour		Vue d'ensemble du tableau de	
Remplacement des balais		enfant	38	bord	10
d'essuie-glace	105	Systèmes de sécurité pour			
Reprise des véhicules hors		enfants ISOFIX	43		
d'usage	101	Systèmes de sécurité pour			
Rétroviseur intérieur.....	25	enfant Top-Tether	43		
Rétroviseurs.....	24, 25	Système Stop/Start.....	64		
Rétroviseurs extérieurs.....	24	T			
Rétroviseurs extérieurs		Taux d'octane.....	134		
chauffants.....	25	TCSS désactivé.....	62		
Rodage d'un véhicule neuf	86	Télécommande.....	18		
Roue de secours	122	Télécommande radio	18		
S		Téléphones mobiles et			
Sécurité enfants	21	équipements radio CB	80		
Service.....	129	Témoin de dysfonctionnement ...	61		
Signaux sonores	65	Témoins.....	58		
Stationnement	17, 90	Température de liquide de			
Stockage du véhicule.....	100	refroidissement du moteur	62		
Symboles	4	Température extérieure	53		

Copyright by ADAM OPEL AG, Rüsselsheim, Germany.

Les données mentionnées dans cette publication correspondent à la situation indiquée. Adam Opel AG se réserve le droit d'apporter des modifications techniques, de l'équipement et de la forme du véhicule par rapport aux indications reprises dans cette publication ainsi que des modifications de cette publication proprement dite.

Situation : juillet 2011, ADAM OPEL AG, Rüsselsheim.

Imprimé sur papier blanchi sans chlore.

KTA 2668-5-en

09 928 085

juillet 2011

