

PEUGEOT



INSTRUCTIEBOEKJE

**208**



Download on the  
App Store

GET IT ON  
Google Play

# Toegang tot het instructieboekje



## MOBIELE APPS

Installeer de **MYPEUGEOT APP**-app (inhoud is offline beschikbaar).

Ook beschikbaar in de app **Scan MyPeugeot App**.



## ONLINE

Bekijk of download het instructieboekje via het volgende adres:

<http://public.servicebox.peugeot.com/APddb/>



Scan deze QR-code voor directe toegang.

Selecteer:

- de taal,
- het model en de carrosserievariant van uw auto,
- de uitgifteperiode van het instructieboekje die overeenkomt met de datum van de 1<sup>e</sup> tenaamstelling van uw auto.



Met dit symbool wordt de meest recente informatie aangeduid.

# Welkom

---

Wij danken u voor uw keuze voor de Peugeot 208 of de Peugeot e-208.

Dit boekje bevat alle belangrijke informatie en adviezen die u nodig hebt om optimaal en in alle veiligheid gebruik te maken van de mogelijkheden van uw auto. Wij adviseren u om dit boekje aandachtig door te lezen, evenals het garantie- en onderhoudsboekje.

Uw auto kan, afhankelijk van het uitrustingsniveau, het type, de uitvoering en de specifieke kenmerken voor het land waar uw auto verkocht is, slechts van een deel van de uitrusting in dit boekje zijn voorzien.

Aan de beschrijvingen en afbeeldingen kunnen geen rechten worden ontleend. Automobiles PEUGEOT behoudt zich het recht voor om de technische kenmerken, uitrusting en accessoires te wijzigen zonder verplicht te zijn dit document aan te passen.

Overhandig dit **instructieboekje** bij verkoop van de auto aan de nieuwe eigenaar.

 Neem voor alle werkzaamheden aan uw auto contact op met een gekwalificeerde werkplaats die beschikt over de juiste technische informatie, vakkennis en apparatuur. Een PEUGEOT-dealer is in staat u dit te bieden.

## Legenda



Veiligheidswaarschuwing



Aanvullende informatie



Milieubeschermingsfunctie



Auto's met stuur links



Auto's met stuur rechts



Locatie van uitrusting / toets, aangeduid met een zwart gebied







## Cockpit

Deze afbeeldingen en beschrijvingen dienen slechts als voorbeeld. De aanwezigheid en locatie van bepaalde elementen kunnen variëren, afhankelijk van de uitvoering of het uitrustingsniveau.

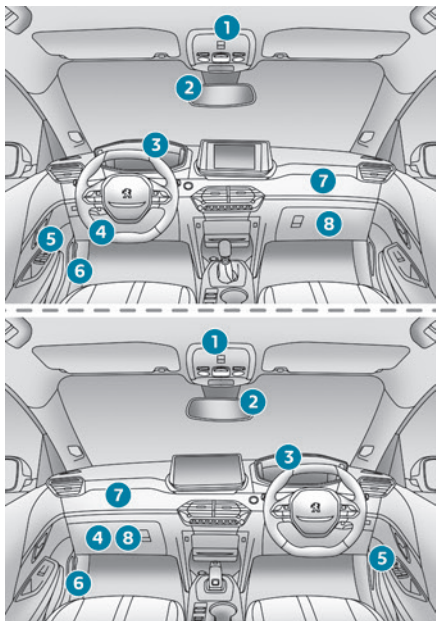

1. Plafonnier / leeslampjes vóór  
Toetsen noodoproep en pechhulpoproep  
Waarschuingslampjes voor veiligheidsgordels  
en airbag vóór aan passagierszijde
2. Binnenspiegel
3. Instrumentenpaneel
4. Zekeringkast
5. Elektrische ruitbediening  
Elektrisch verstelbare buitenspiegels
6. Ontgrendeling motorkast
7. Airbag vóór aan passagierszijde
8. Dashboardkastje

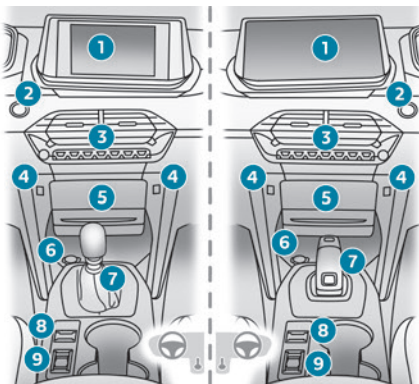

1. Touchscreen
2. Motor aan- / afzetten
3. Centraal geplaatste bedieningselementen
4. USB-aansluiting(en)

5. Opbergruimte of draadloze oplader voor  
smartphone
6. Opbergruimte / 12V-aansluiting
7. Versnellingspook of selectiehendel
8. Elektrische parkeerrem
9. Selectie van de rijstand

## Schakelaars op of rondom het stuurwiel

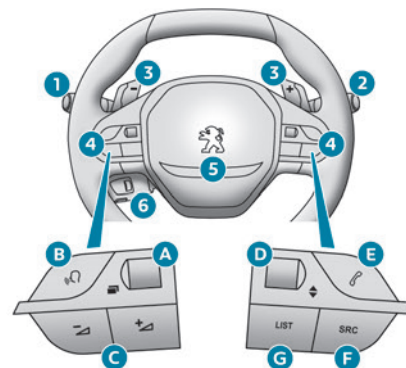

1. Schakelaar verlichting / richtingaanwijzers /  
onderhoudsindicator
2. Schakelaars ruitenwissers / ruitensproeiers /  
boordcomputer
3. Schakelflippers automatische transmissie
4. Bediening van het audiosysteem
- A. Selecteren van de weergavemodus  
instrumentenpaneel
- B. Gesproken commando's

- C. Volume verlagen / verhogen
- D. Selecteren van de vorige / volgende media  
Een selectie bevestigen
- E. Toegang tot het menu **Telefoon**  
Gesprekken beheren
- F. Selecteren van een audiobron
- G. Weergave van de lijst van radiozenders / muzieknummers
- 5. Claxon / airbag vóór aan bestuurderszijde
- 6. Bediening snelheidsregelaar / snelheidsbegrenzer / Adaptieve snelheidsregelaar

### Bedieningselementen zijkant



1. Afstelling van straal van koplampen met halogeen- of ledtechnologie
2. Active Lane Departure Warning
3. Lane Positioning Assist
4. Voorruitverwarming
5. Alarm
6. Elektrisch kinderslot

### Centraal geplaatste bedieningselementen

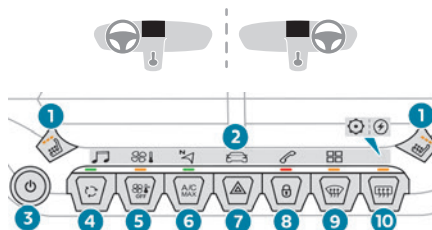

1. Stoelverwarming
2. Toegang tot de menu's van het touchscreen
3. Touchscreen aan/uit / volume aanpassen
4. Luchtrecirculatie in het interieur
5. Thermisch-comfortsysteem uitschakelen
6. Maximale stand van de airconditioning
7. Alarmknipperlichten
8. Centrale vergrendeling
9. Ontwasemen / ontdooien voorruit en voorste zijruiten
10. Achterruitverwarming

### Elektromotor

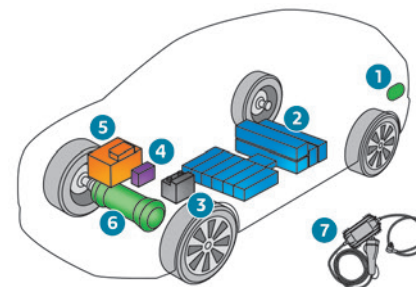

1. Laadaansluiting
2. Tractieaccu
3. 12V-accu
4. Warmtepomp
5. Geïntegreerde lader
6. Elektromotor
7. Laadkabel

Via laadaansluiting 1 kan de auto op 3 manieren worden opgeladen:

- Opladen via een normaal stopcontact en de bijbehorende laadkabel 7 (Mode 2).
- Versneld opladen via een lader voor versneld laden (wallbox) (Mode 3).
- Snelladen via een openbaar snellaadpunt (Mode 4).

De tractieaccu van 400 V 2 is een lithium-ionaccu. Deze slaat energie op die voor de elektromotor, de airconditioning en de verwarming wordt gebruikt. Het laadniveau wordt met een

meter weergegeven. Bovendien bevindt zich op het instrumentenpaneel een waarschuwingslampje voor een laag laadniveau.

12V-accu **3** levert stroom aan het normale elektrische systeem van de auto. Deze wordt automatisch via de geïntegreerde lader door de tractiebatterij opgeladen.

Warmtepomp **4** zorgt voor de verwarming van het interieur en regelt de koeling van de tractiebatterij en geïntegreerde lader.

De geïntegreerde lader **5** regelt het opladen via een normaal stopcontact (modus 2) en het versneld opladen (modus 3) van de tractiebatterij, maar ook het opladen van de 12V-accu.

De elektromotor **6** zorgt voor de aandrijving op basis van de geselecteerde rijstand en de rijomstandigheden. De elektromotor wint ook energie terug bij het remmen en vaart minderen van de auto.

## Stickers

Deel "Ergonomie en comfort - Voorzieningen vóór - Draadloze smartphonelader":



Delen "Verlichting en zicht - Lichtschakelaar" en "In geval van pech - Een gloeilamp vervangen":



Deel "Veiligheid - Kinderzitjes - De airbag vóór aan passagierszijde uitschakelen":



Deel "Veiligheid - ISOFIX-bevestigingen":



Deel "Rijden - Elektrische parkeerrem":



Deel "Rijden - Stop & Start":



Deel "Praktische informatie - Compatibiliteit van brandstoffen":



Deel "Praktische informatie - Laadsysteem (elektrische auto)":



Deel "Praktische informatie- Opladen tractiebatterij (elektrische auto)":



Deel "Praktische informatie - Motorkap":



Deel "Praktische informatie - Niveaus controleren - motorkoelvloeistof":



Deel "In geval van pech - Bandenreparatieset":





Deel "In geval van pech - Reservewiel":



Deel "In geval van pech- 12V-accu":

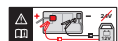

## Eco-rijden

Door in de dagelijkse praktijk een aantal aanwijzingen op te volgen kan de bestuurder het energieverbruik van zijn auto (brandstof en / of elektriciteit) en de CO<sub>2</sub>-uitstoot optimaliseren.

### Het gebruik van de versnellingsbak / transmissie optimaliseren

Als uw auto is voorzien van een handgeschakelde versnellingsbak, rijd dan rustig weg en schakel zo snel mogelijk naar de tweede versnelling. Schakel bij het accelereren bij voorkeur snel over naar een hogere versnelling.

Met een automatische transmissie kunt u het beste de automatische modus gebruiken. Trap het gaspedaal niet heel diep of plotseling in.

De schakelindicator adviseert u de versnelling te kiezen die het best geschikt is voor de rijomstandigheden. Volg het schakeladvies op het instrumentenpaneel zo snel mogelijk op.

Bij een auto met een automatische transmissie wordt de schakelindicator alleen in de handmatige stand weergegeven.

### Kies voor een soepele rijstijl

Houd afstand van de auto's voor u, rem bij voorkeur af op de motor in plaats van het rempedaal te gebruiken en trap het gaspedaal geleidelijk in. Op deze manier verlaagt u het energieverbruik en de CO<sub>2</sub>-emissies, en neemt het algemene geluidsniveau van het verkeer af.

Gebruik bij voorkeur de rijstand Eco door deze te selecteren met de knop DRIVE MODE.

Bij een EAT8-transmissie kunt u met de selectiehendel in stand **D**, behalve in stand Sport, de vrijloop gebruiken door uw voet langzaam helemaal van het gaspedaal te halen om zo brandstof te besparen.

Wanneer het verkeer goed doorstroomt, kunt u de snelheidsregelaar inschakelen.

### Gebruik de elektrische voorzieningen op de juiste manier

Als bij het instappen blijkt dat de temperatuur in het interieur hoog is opgelopen, open dan alle ruiten en de ventilatieroosters voordat u de airconditioning inschakelt.

Sluit de ruiten bij snelheden hoger dan 50 km/h, maar laat de ventilatieroosters geopend.

Maak gebruik van alle voorzieningen die kunnen bijdragen aan een verlaging van de temperatuur in het interieur (zoals het zonnescherm van het schuif-/kanteldak en de zonneschermen van de zijruiten).

Schakel de airconditioning uit zodra de gewenste temperatuur is bereikt (behalve bij auto's met een automatische airconditioning).

Schakel de achtruitverwarming en de ontwaseming uit zodra deze niet meer nodig zijn, als deze niet automatisch worden geregeld.

Schakel de stoelverwarming zo snel mogelijk uit.

Laat de motor vooral 's winters (behalve onder zeer winterse omstandigheden: bij temperaturen lager dan -23 °C) na het starten niet stationair draaien. De auto warmt onder het rijden veel sneller op.

Sluit als passagier zo weinig mogelijk multimedia-apparaten (voor bijvoorbeeld films, muziek of spelletjes) aan om het energieverbruik te beperken. Koppel alle draagbare apparatuur los als u de auto verlaat.

### Beperk de oorzaken van een hoger brandstofverbruik

Verdeel het gewicht gelijkmatig over de auto: plaats de zwaarste voorwerpen in de bagageruimte zo dicht mogelijk bij de achterbank.

Beperk de belading en de luchtweerstand van uw auto (onder meer door dakdragers, imperiaal, fietsendrager en aanhanger). Gebruik bij voorkeur een dakkoffer voor het vervoer van bagage op het dak.

Verwijder de dakdragers en het imperiaal na gebruik.

Vervang de winterbanden na de winter zo snel mogelijk door zomerbanden.

Gebruik de stand Sport niet te lang om het energieverbruik te beperken.

### Houd u aan de onderhoudsvorschriften

Controleer de bandenspanning regelmatig (bij koude banden) en houd u daarbij aan de bandenspanning die staat vermeld op de sticker op de sponning van het bestuurdersportier.

Controleer de bandenspanning met name:

- voorafgaand aan een lange rit;
- bij de wisseling van de seizoenen;
- als de auto gedurende langere tijd niet is gebruikt.

Vergeet daarbij het reservewiel en de wielen van een aanhanger of caravan (indien van toepassing) niet.

Laat uw auto regelmatig onderhouden (motorolie verversen, oliefilter, luchtfilter en interieurfilter vervangen enz.). Houd u aan het onderhoudsschema van de fabrikant.

Bij uitvoeringen met een BlueHDI-dieselmotor: bij een storing in het SCR-systeem stoot de auto schadelijke stoffen uit. Ga zo snel mogelijk naar een PEUGEOT-dealer of een gekwalificeerde werkplaats om de hoeveelheid stikstofoxide tot wettelijke niveaus te verlagen.

Laat het vulpistool bij het tanken niet meer dan drie keer afslaan; zo voorkomt u dat brandstof uit de tank stroomt.

U zult bij een nieuwe auto merken dat het gemiddelde brandstofverbruik zich pas na 3000 km stabiliseert.

### **De actieradius optimaliseren (elektrisch voertuig)**

Het stroomverbruik van de auto hangt grotendeels af van de route, snelheid en rijstijl, en van het gebruik van de verwarming / airconditioning.

Probeer in het gebied "**ECO**" op de vermogensmeter te blijven door gelijkmatig te rijden en de snelheid niet te veel te variëren.

Anticipeer op de situatie op de weg zodat u op tijd en geleidelijk kunt remmen; rem zo veel mogelijk op de motor af om energie terug te winnen. De vermogensmeter zal dan in het gebied **CHARGE** staan.

Gebruik de airconditioning in plaats van de verwarming om het interieur te ontwasemen.

## Instrumentenpaneel met lcd-display

### Meters



1. Analoge snelheidsmeter (km/h of mph)
2. LCD-display
3. Toerenteller (x 1000 t/min), schaalverdeling afhankelijk van de motoruitvoering (benzine of diesel)

### LCD-display - type 1

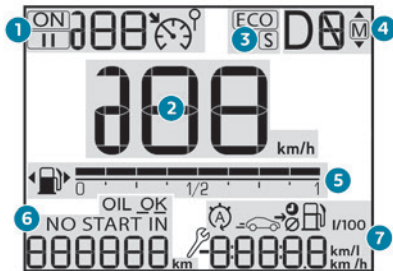

1. Instellingen snelheidsregelaar / snelheidsbegrenzer
2. Digitale snelheidsmeter (km/h of mph)
3. Geselecteerde rijmodus

4. Schakelindicator  
Stand selectiehendel en ingeschakelde versnelling bij automatische transmissie
5. Brandstofniveaumeter
6. Motorolieniveaumeter (afhankelijk van type motor)  
Onderhoudsindicator en vervolgens kilometer teller (km of mijl)  
Deze functies worden na elkaar weergegeven na het aanzetten van het contact.
7. Informatie van de boordcomputer

### Lcd-display - Type 2



1. Instellingen snelheidsregelaar / snelheidsbegrenzer  
Weergave van verkeersborden met een snelheidslimiet
2. Digitale snelheidsmeter (km/h of mph)
3. Geselecteerde rijmodus
4. Schakelindicator  
Stand selectiehendel en ingeschakelde versnelling bij automatische transmissie

5. Brandstofniveaumeter
6. Motorolieniveaumeter (afhankelijk van type motor)  
Onderhoudsindicator en vervolgens kilometer teller (km of mijl)  
Deze functies worden na elkaar weergegeven na het aanzetten van het contact.
7. Informatie van de boordcomputer

## Instrumentenpaneel met matrixdisplay

### Meters

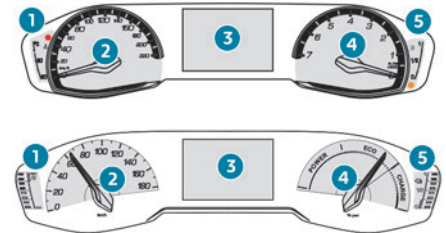

1. Koelvloeistoftemperatuur (°C) (benzine of diesel)  
Indicator verbruik thermisch comfort (elektrisch)
2. Analoge snelheidsmeter (km/h of mijl/h)
3. Matrixdisplay
4. Toerenteller (x 1000 t/min), schaalverdeling afhankelijk van de motoruitvoering (benzine of diesel)  
Vermogensindicator (elektrisch)

- Brandstofniveaumeter (benzine of diesel)  
Indicator oplaadniveau (elektrisch)

## Matrixdisplay

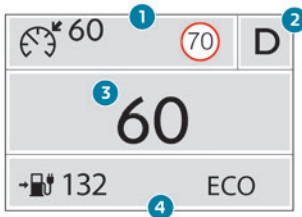
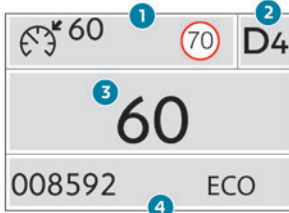

- Instellingen snelheidsregelaar / snelheidsbegrenzer  
Weergave van verkeersborden met een snelheidslimiet
- Schakelindicator (pijl en aanbevolen versnelling)  
Stand van de selectiehendel en ingeschakelde versnelling bij een auto met een automatische transmissie (benzine of diesel)  
Stand selectiehendel (elektrisch)

- Digitale snelheidsmeter (km/h of mph)  
Weergave van de rijhulpsystemen  
Informatie van de boordcomputer  
Energiestroom / laadstatus van de auto (elektrisch)
- Onderhoudsindicator en vervolgens kilometer teller (km of mijl)  
Actieradius (elektrisch)  
Deze functies worden na elkaar weergegeven na het aanzetten van het contact.  
Geselecteerde rijstand (anders dan de stand "Normaal")

## Digitaal instrumentenpaneel

Dit digitale head-up instrumentenpaneel in 3D kan naar uw eigen voorkeuren worden aangepast. Afhankelijk van de gekozen weergavemodus wordt bepaalde informatie verborgen of anders gepresenteerd.

Voorbeeld van de weergavemodus "METERS":



- Brandstofniveaumeter (benzine of diesel)  
Indicator laadniveau (elektrisch)
- Actieradius (km of mijl)
- Instellingen snelheidsregelaar / snelheidsbegrenzer  
Weergave van verkeersborden met een snelheidslimiet
- Digitale snelheidsmeter (km/h of mph)
- Kilometer teller (km of mijl)
- Toerenteller (x 1000 t/min) (benzine of diesel)  
Vermogensmeter (elektrisch)
- Schakelindicator (pijl en aanbevolen versnelling)  
Stand van de selectiehendel en versnelling bij automatische transmissie (benzine of diesel).  
Stand selectiehendel (elektrisch)  
Geselecteerde rijstand (anders dan de stand "Normaal")
- Koelvloeistoftemperatuur (°C) (benzine of diesel)
- Analoge snelheidsmeter (km/h of mph) (benzine of diesel)

## Weergave

Sommige lampjes hebben een vaste positie. De positie van de andere lampjes kan wisselen. Voor bepaalde functies die zowel een controlelampje voor de ingeschakelde status als voor de uitgeschakelde status hebben, is slechts één specifieke positie beschikbaar.

### Permanent weergegeven informatie

In de standaardweergave toont het instrumentenpaneel het volgende:

- op vaste posities:
  - Informatie over de versnellingsbak / transmissie en de schakelindicator (Benzine of Diesel).
  - Informatie over de selectiehendel (elektrisch) (Elektrisch).
  - Brandstofniveaumeter (Benzine of Diesel).
  - Actieradius (Benzine of Diesel).
  - Koelvloeistoftemperatuurmeter (Benzine of Diesel).
  - Laadniveaumeter en indicator actieradius (Elektrisch).
  - Vermogensmeter (Elektrisch).
  - Rijstand.
- op variabele posities:
  - Digitale snelheidsmeter.
  - Kilometer teller.
  - Status- of waarschuwingmeldingen die kort worden weergegeven.

### Optionele informatie

Afhankelijk van de geselecteerde weergavemodus en de ingeschakelde functies kan de volgende aanvullende informatie worden weergegeven:

- Toerenteller (Benzine of Diesel).
- Boordcomputer.
- Rijhulpsystemen.
- Snelheidsbegrenzer of snelheidsregelaar.
- Media die wordt afgespeeld.
- Navigatie-aanwijzingen.
- Analoge snelheidsmeter.
- Motorinformatie (G-meters, vermogensmeters, boost, koppel) in de stand Sport.
- Energiestromen (Elektrisch).

## Het instrumentenpaneel personaliseren

Afhankelijk van de uitvoering kan het instrumentenpaneel worden aangepast (kleur en/of weergavemodus).

### **i** Schermtaal en eenheden

Deze zijn afhankelijk van de instellingen van het touchscreen.

Wanneer u reist naar een land met een andere officiële eenheid voor de afstanden en snelheidslimieten (km of mijl, km/h of mph), moet u de configuratie van de eenheden wijzigen.

**!** Voer deze handelingen om veiligheidsredenen uitsluitend uit bij stilstaande auto.

### Keuze van displaykleur (benzine of diesel)

Afhankelijk van de uitvoering is de kleur van het display van het instrumentenpaneel afhankelijk van het kleurenschema dat op het touchscreen is ingesteld.



De instellingen kunnen worden gewijzigd via het menu **Instellingen** van het touchscreen.

### De weergavemodus wijzigen

In elke modus kan er specifieke informatie op het instrumentenpaneel worden weergegeven.

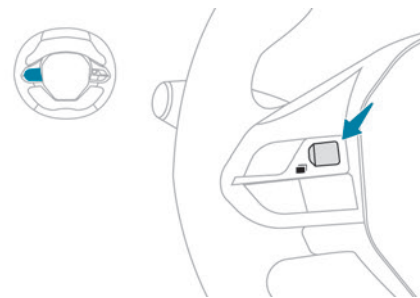

- ▶ Draai de rolknop links op het stuurwiel om de verschillende weergavemodi op het instrumentenpaneel weer te geven en erdoorheen te bladeren.
- ▶ Druk op de rolknop om de modus te bevestigen. Als u niet op de rolknop drukt, wordt de geselecteerde weergavemodus automatisch na een paar seconden toegepast.

### Weergavemodi

- **"Meters"**: standaardweergave van analoge en digitale snelheidsmeters, kilometerteller en:
  - brandstofniveaumeter, koelvloeistofniveaumeter en toerenteller (Benzine of Diesel).
  - acculadingsindicator en vermogensmeter (Elektrisch).
- **"Navigatie"**: specifieke weergave, met informatie over de huidige routebegeleiding (kaartgegevens en aanwijzingen).
- **"Rijden"**: specifieke weergave, met informatie over actieve rijhulpsystemen.
- **"Minimaal"**: 2D-weergave met digitale snelheidsmeter, kilometerteller en:

- brandstofniveaumeter en koelvloeistoftemperatuurmeter (Benzine of Diesel).
  - acculadingsindicator (Elektrisch).
- **"Energie"**: specifieke weergave van de energiestromen van de auto (Elektrisch).
- **"Persoonlijk 1"** / **"Persoonlijk 2"**: weergave met informatie geselecteerd door de bestuurder op het middelste deel van het instrumentenpaneel.

### Een "Persoonlijk" weergavemodus configureren

#### Met PEUGEOT Connect Radio



- ▶ Druk op **Instellingen** in de balk van het touchscreen.



- ▶ Selecteer **"Configuratie"**.



- ▶ Selecteer **"Instellingen instrumentenpaneel"**.

#### Met PEUGEOT Connect Nav



- ▶ Druk op **Instellingen** in de balk van het touchscreen.

- ▶ Selecteer **"OPTIES"**.



- ▶ Selecteer **"Instellingen instrumentenpaneel"**.

- ▶ Selecteer **"Persoonlijk 1"** of **"Persoonlijk 2"**.
- ▶ Selecteer het type weer te geven informatie met de bladerpijlen op het touchscreen:
  - **"Standaard"** (leeg).
  - **"Boordcomputer"**.
  - **"Media"**.
  - **"G-meters"** (afhankelijk van de uitvoering).

- **"Vermogensmeters + Boost + Koppel"** (afhankelijk van de uitvoering).
  - **"Verbruik accessoires"** (afhankelijk van de uitvoering).
- ▶ Bevestig om de instelling op te slaan en af te sluiten.

De informatie wordt meteen op het instrumentenpaneel weergegeven als de bijbehorende weergavemodus is geselecteerd.

**i** Het type informatie dat in de modus **"Persoonlijk 1"** is geselecteerd, is niet beschikbaar in de modus **"Persoonlijk 2"**.

## Waarschuwings- en verklikkerlampjes

De waarschuwings- en verklikkerlampjes (weergegeven als symbolen) informeren de bestuurder over een storing (waarschuwingslampjes) of de werking van een systeem (verklikkerlampjes ingeschakelde of uitgeschakelde functie). Bepaalde lampjes kunnen op twee manieren (permanent of knipperend) en/of in verschillende kleuren branden.

### Bijbehorende waarschuwingen

Een lampje kan branden in combinatie met een geluidssignaal en/of een melding op het display. Door de weergegeven waarschuwingen te relateren aan de werkingstoestand van de auto kan worden bepaald of er sprake is van een normale situatie of van een storing; zie de beschrijving van ieder lampje voor meer informatie.

### Bij het aanzetten van het contact

Als het contact wordt aangezet, gaan bepaalde rode of oranje waarschuwingslampjes enkele seconden branden. Deze lampjes moeten doven als de motor draait.

Raadpleeg de desbetreffende rubriek voor meer informatie over een systeem of een functie.

## Continu brandend waarschuwingslampje

Als er een rood of oranje waarschuwingslampje gaat branden, is er een storing die verder moet worden onderzocht.

### Wanneer een lampje blijft branden

De aanduidingen **(1)**, **(2)** en **(3)** in de beschrijvingen van de waarschuwings- en verklikkerlampjes geven aan of u naast de onmiddellijk aanbevolen acties contact met een gekwalificeerde professionele monteur moet opnemen.

**(1): Zet de auto stil.**

Zet de auto zo snel mogelijk stil op een veilige plaats en zet het contact af.

**(2):** Neem contact op met een PEUGEOT-dealer of een gekwalificeerde werkplaats.

**(3):** Ga naar een PEUGEOT-dealer of een gekwalificeerde werkplaats.

## Lijst met waarschuwingslampjes

### Rode waarschuwingslampjes

#### STOP



Permanent, in combinatie met een ander waarschuwingslampje, een melding en een geluidssignaal.

Een ernstige storing in de motor, het remsysteem, de stuurbeheersing of de automatische transmissie, of een ernstige elektrische storing.

Voer (1) en dan (2) uit.

### Zelfdiagnosesysteem van de motor (Benzine of Diesel)



Brandt permanent.

Er is sprake van een ernstige

motorstoring.

Voer (1) en dan (2) uit.

### Maximale koelvloeistoftemperatuur (benzine of diesel)



Permanent met blokjes in rood (met instrumentenpaneel met matrixdisplay).

of

Permanent (behalve bij instrumentenpaneel met matrixdisplay).

De temperatuur van de koelvloeistof is te hoog.

Zie (1) en wacht totdat de motor is afgekoeld voordat u koelvloeistof bijvult. Zie (2) als het probleem niet verdwijnt.

### Motoroliedruk (Benzine of Diesel)



Brandt permanent.

Er is een probleem met het smeersysteem van de motor.

Voer (1) en dan (2) uit.

### Storing in het systeem (Elektrisch)



Brandt permanent.

Er is een storing in de elektromotor of tractiebatterij gedetecteerd.

Voer (1) en vervolgens (2) uit.

### Kabel aangesloten (Elektrisch)



Brandt permanent bij het aanzetten van het contact.

De laadkabel is aangesloten op de aansluiting van de auto.



Brandt permanent bij het aanzetten van het contact, in combinatie met een melding.

De auto kan niet worden gestart als de laadkabel op de aansluiting van de auto is aangesloten.

Koppel de laadkabel los en sluit de klep.

### Laadtoestand van de 12V-accu



Brandt permanent.

Het laadcircuit van de accu werkt niet goed (bijvoorbeeld door vuile klemmen, of een losse of afgescheurde dynamoriem).

Voer (1) uit.

Als de elektrische parkeerrem niet meer werkt, beveilig de auto dan op de volgende manier tegen weggrollen:

► Bij een auto met een handgeschakelde versnellingsbak: schakel een versnelling in.

► Bij een auto met een automatische transmissie EAT6: zet de selectiehendel in stand **P**.

► Bij een auto met een automatische transmissie EAT8 of een selectiehendel (elektrisch): plaats het wielblok tegen een van de wielen.

Reinig de accuklemmen en zet ze correct vast. Als het waarschuwingslampje niet uit gaat wanneer de motor is gestart, voer (2) uit.

### Portieren(en) geopend



Permanent, in combinatie met een melding die aangeeft om welk portier het gaat.

Een portier of de achterklep is niet goed gesloten (rijdsnelheid lager dan 10 km/u).



Permanent, in combinatie met een melding die aangeeft om welk portieren het gaat en een geluidssignaal.

Een portier of de achterklep is niet goed gesloten (rijdsnelheid hoger dan 10 km/u).

### Veiligheidsgordels losgemaakt of niet vastgemaakt



Permanent of knipperend, samen van een toenemend geluidssignaal.

Een van de veiligheidsgordels is niet vastgemaakt of weer losgemaakt.

### Handbediende parkeerrem



Brandt permanent.

De parkeerrem is ingeschakeld of niet goed vrijgezet.

### Elektrische parkeerrem



Brandt permanent.

De elektrische parkeerrem is aangetrokken.



Knippert.

Het aantrekken / vrijzetten werkt niet.

Voer (1) uit: parkeer de auto op een vlakke (horizontale) ondergrond.

Bij auto's met een handgeschakelde versnellingsbak: schakel een versnelling in.

Bij een auto met een automatische transmissie of een selectiehandel (elektrisch): selecteer stand P. Zet het contact af en voer (2) uit.

### Remmen



Brandt permanent.

Het remvloeistofpeil in het remcircuit is aanzienlijk gedaald.

Voer (1) uit en vul het remvloeistofreservoir bij met de door de fabrikant voorgeschreven remvloeistof.

Zie (2) als het probleem niet verdwijnt.



Brandt permanent.

Een storing in het systeem van de elektronische remdrukregelaar (EBD).

Voer (1) en dan (2) uit.

### Oranje waarschuwingslampjes

#### Service



Brandt tijdelijk in combinatie met een melding.

Er zijn één of meer kleine storingen gedetecteerd waarbij geen specifiek waarschuwingslampje gaat branden.

Identificeer de oorzaak van de storing met behulp van de melding op het instrumentenpaneel.

Sommige problemen kunt u zelf oplossen, zoals het vervangen van de batterij in de afstandsbediening.

Zie (3) voor andere problemen, zoals een storing in het bandenspanningscontrolesysteem.



Brandt permanent, in combinatie met een melding.

Er zijn één of meerdere grote storingen gedetecteerd waarbij geen specifiek waarschuwingslampje gaat branden.

Identificeer de oorzaak van de storing met behulp van de melding op het instrumentenpaneel en voer vervolgens (3) uit.



Permanent, in combinatie met de melding "Storing parkeerrem".

De functie automatisch uitschakelen van de elektrische parkeerrem is niet beschikbaar.

Zie (2).



Waarschuwinglampje Service brandt permanent en onderhoudsleutel knippert, en brandt vervolgens permanent.

Het interval voor de onderhoudsbeurt is overschreden.

Laat de onderhoudsbeurt van uw auto zo snel mogelijk uitvoeren.

Alleen bij BlueHDI-dieselmotoren.

### Voorverwarmen motor (Diesel)



Brandt tijdelijk

(tot ongeveer 30 seconden bij lage temperaturen).

Wanneer het contact wordt aangezet, als de weersomstandigheden en de motortemperatuur dit noodzakelijk maken.

Wacht met starten totdat het waarschuwingslampje uit gaat.

Wanneer het waarschuwingslampje uit gaat, wordt de motor onmiddellijk gestart wanneer u:

– bij een auto met een handgeschakelde versnellingsbak het koppelpedaal ingetrapt houdt.

– bij een auto met een automatische transmissie het rempedaal ingetrapt houdt.

Als de motor niet start, druk dan nogmaals op de knop START/STOP terwijl u het pedaal ingetrapt houdt.

### Roetfilter (diesel)



Brandt permanent, in combinatie met een geluidssignaal en een melding over de kans op verstopping van het roetfilter.

Het roetfilter is bijna verzadigd.

Regeneer het roetfilter zodra de

verkeersomstandigheden dit toelaten door met een snelheid van minimaal 60 km/h, een motortoerental van minimaal 2.500 omw/min te rijden totdat het waarschuwingslampje uit gaat.



Brandt permanent, in combinatie met een geluidssignaal en een melding over een laag additiefniveau voor het roetfilter.

Het additiefreservoir is bijna leeg.

Vul meteen bij: voer (3) uit.

### Laag brandstofniveau (Benzine of Diesel)



Brandt permanent terwijl de segmenten rood branden, in

combinatie met een geluidssignaal (bij het instrumentenpaneel met matrixdisplay)

of

Brandt permanent, waarbij de reservehoeveelheid in rood wordt aangegeven, in combinatie met een geluidssignaal en een melding (behalve met het instrumentenpaneel met matrixdisplay).

Als het lampje gaat branden, zit er nog **ongeveer 5 liter brandstof** in de tank (reservevoorraad).

Zolang er geen brandstof wordt getankt, wordt deze waarschuwing iedere keer herhaald wanneer het contact wordt aangezet, en met een toenemende frequentie naarmate het brandstofniveau verder zakt en de nul nadert.

Tank bij de eerstvolgende gelegenheid om een lege brandstoftank te voorkomen.

**Rijd nooit door totdat de tank helemaal leeg is;** hierdoor kunnen het emissieregelsysteem en het injectiesysteem beschadigd raken.

### Tractiebatterij bijna leeg (elektrisch)



Brandt permanent, in combinatie met een geluidssignaal.

De tractiebatterij is bijna leeg.

Controleer de resterende actieradius

Laad de tractiebatterij zo snel mogelijk op.

### Schildpad-modus met beperkte actieradius (Elektrisch)



Brandt permanent.

De laadtoestand van de tractiebatterij is kritiek.

Het motorvermogen neemt geleidelijk af.

De tractiebatterij moet direct worden opgeladen.

Als het waarschuwingslampje blijft branden, voer dan (2) uit.

### Geluidssignaal voor voetgangers (Elektrisch)



Opgelost.

Storing in geluidssignaal gedetecteerd.

Voer (3) uit.

### Zelfdiagnosesysteem van de motor (Benzine of Diesel)



Knippert.

Een storing in het motormanagementsysteem.

De katalysator kan onherstelbaar beschadigd raken.

U **moet** (2) uitvoeren.



Brandt permanent.

Een storing in de emissieregeling.

Het waarschuwingslampje moet uit gaan als de motor draait.

Voer direct (3) uit.



Brandt permanent.

Er is sprake van een kleine

motorstoring.

Zie (3).

### AdBlue® (BlueHDi)



Brandt ongeveer 30 seconden nadat de motor is gestart, in combinatie met een melding over het aantal kilometers dat u nog kunt rijden.

De actieradius ligt tussen de 2400 en 800 km.

Vul AdBlue® bij.



Brandt permanent nadat het contact is aangezet, in combinatie met een geluidssignaal en een melding over de actieradius. De actieradius ligt tussen de 800 en 100 km.

Vul AdBlue® meteen bij of voer (3) uit.



Knippert, in combinatie met een geluidssignaal en een melding over de actieradius.

De actieradius is minder dan 100 km.

U **moet** AdBlue® bijvullen om te **voorkomen dat het starten wordt geblokkeerd** of (3) uitvoeren.



Knippert, in combinatie met een geluidssignaal en een melding dat het starten van de motor wordt geblokkeerd.

De AdBlue®-tank is leeg: de wettelijk verplichte startblokkering voorkomt dat de motor kan worden gestart.

Vul AdBlue® bij om de motor opnieuw te kunnen starten of voer (2) uit.

De tank **moet** worden bijgevuld met minimaal 10 liter AdBlue®.

### SCR-emissieregelsysteem (BlueHDi)



Permanent wanneer het contact wordt aangezet, in combinatie met een geluidssignaal en een melding.

Er is een storing in het SCR-emissieregelsysteem gedetecteerd.

Deze waarschuwing verdwijnt zodra de uitstoot van uitlaatgassen weer aan de normen voldoet.



Het AdBlue®-waarschuwinglampje knippert zodra het contact wordt aangezet, in combinatie met het permanent branden van het waarschuwingslampje Zelfdiagnose motor,

een geluidssignaal en een melding met betrekking tot de actieradius.

Afhankelijk van de weergegeven melding kan er nog maximaal 1.100 km worden gereden voordat de startblokkering wordt geactiveerd.

Voer (3) direct uit, om **te voorkomen dat de motor niet kan worden gestart**.



Het AdBlue®-waarschuingslampje knippert zodra het contact is

aangezet, in combinatie met het branden van het waarschuingslampje Zelfdiagnose motor, een geluidssignaal en een melding die aangeeft dat de motor niet kan worden gestart.

De startonderbreker voorkomt dat de motor weer start (de toegestane rijlimiet is overschreden na bevestiging van een storing van het emissieregelsysteem).

Start de motor en zie (2).

### Automatische functies uitgeschakeld (elektrische parkeerrem)



Brandt permanent.

De functies "automatisch inschakelen" (bij het afzetten van de motor) en "automatisch uitschakelen" (bij het wegrijden) zijn uitgeschakeld. Als automatisch inschakelen / uitschakelen niet meer mogelijk is:

- ▶ Start de motor.
- ▶ Gebruik de hendel om de elektrische parkeerrem in te schakelen.
- ▶ Laat het rempedaal volledig los.
- ▶ Houd de hendel 10 tot 15 seconden in de richting voor uitschakelen.
- ▶ Laat de hendel los.

- ▶ Trap het rempedaal in en houd het ingetrapt.
- ▶ Trek de hendel 2 seconden in de richting voor inschakelen.
- ▶ Laat de hendel en het rempedaal los.

### Storing (met elektrische parkeerrem)



Permanent, in combinatie met de melding "Storing parkeerrem".

De auto kan niet stil blijven staan terwijl de motor draait.

Als de parkeerrem niet handmatig kan worden in- en uitgeschakeld, dan is de hendel van de elektrische parkeerrem defect.

De automatische functies moeten te allen tijde worden gebruikt: ze worden automatisch weer geactiveerd bij een storing in de hendel.

Zie (2).



Permanent, in combinatie met de melding "Storing

parkeerrem".

De elektrische parkeerrem is defect; de handmatige en elektrische functies werken mogelijk niet meer.

Om de auto bij stilstand op zijn plaats te houden:

- ▶ Schakel de elektrische parkeerrem in en houd deze 7 tot 15 seconden ingeschakeld, totdat het controlelampje op het instrumentenpaneel gaat branden.

Als deze procedure niet werkt, beveilig uw auto dan op de volgende wijze tegen weggrollen:

- ▶ Parkeer de auto op een vlakke ondergrond.
- ▶ Bij auto's met een handgeschakelde versnellingsbak: schakel een versnelling in.

- ▶ Bij auto's met een automatische transmissie of selectiehendel (elektrisch): selecteer **P** en plaats het meegeleverde wielblok tegen een van de wielen. Zie (2).

### Waarschuwing bij kans op aanrijding / Active Safety Brake



Brandt permanent, in combinatie met een melding.

Het systeem is via het touchscreen uitgeschakeld (menu **Rijverlichting/Auto**).



Knippert.

Het systeem activeert en remt de auto kort af om de snelheid te verlagen.

Zie het deel **Rijden** voor meer informatie.



Brandt permanent, in combinatie met een melding en een geluidssignaal.

Er is een storing in het systeem.

Zie (3).



Brandt permanent.

Er is een storing in het systeem.

Als deze waarschuingslampjes gaan branden nadat de motor is uitgeschakeld en opnieuw is gestart, zie (3).

### Antiblokkeersysteem (ABS)



Brandt permanent.

Een storing in het antiblokkeersysteem.

De auto kan normaal remmen.

Rijd voorzichtig met matige snelheid en zie (3).

### Stuurbekeuring



Brandt permanent.

Er is een storing in de stuurbekeuring.

Rijd voorzichtig met matige snelheid en zie (3).

### Dynamische stabiliteitsregeling (DSC) / antispinregeling (ASR)



Brandt permanent.

De functie is uitgeschakeld.

De functie DSC / ASR wordt automatisch weer ingeschakeld als de motor opnieuw wordt gestart en vanaf een snelheid van ongeveer 50 km/h.

Bij een snelheid lager dan 50 km/h kan de functie handmatig weer worden ingeschakeld.



Knippert.

De regeling van het DSC- / ASR-systeem wordt ingeschakeld bij minder grip of afwijken van de rijbaan.



Brandt permanent.

Een storing in het DSC- / ASR-systeem.

Zie (3).

### Storing noodreassistantie (bij elektrische parkeerrem)



Permanent, in combinatie met de melding "Storing parkeerrem".

De noodreassistantie werkt niet optimaal. Als automatisch uitschakelen niet mogelijk is, schakel de functie handmatig uit of zie (3).

### Hill Start Assist



Brandt permanent, in combinatie met de melding "Storing in antiterugrolsysteem".

Er is een storing in het systeem.

Voer (3) uit.

### Active Lane Departure Warning



Brandt permanent.

Het systeem is automatisch uitgeschakeld of in de wachtstand gezet.



Knippert.

De auto dreigt een onderbroken rijstrookmarkering te overschrijden zonder dat de richtingaanwijzer is ingeschakeld.

Het systeem wordt geactiveerd en corrigeert dan de koers van de auto als het merkt dat de kans bestaat dat een rijstrookmarkering of wegrand wordt overschreden (afhankelijk van de uitvoering).

Zie het hoofdstuk **Rijden** voor meer informatie.



Brandt permanent.

Er is een storing in het systeem.

Voer (3) uit.

### Lane Positioning Assist



Brandt permanent, in combinatie met het waarschuwingslampje Service.

Er is een storing in het systeem.

Voer (3) uit.

### Airbags



Brandt permanent.

Een van de airbags of pyrotechnische gordelspanners is defect.

Voer (3) uit.

### Airbag vóór aan passagierszijde (ON)



Brandt permanent.

De passagiersairbag vóór is geactiveerd. De schakelaar is in de stand "ON" gezet.

Plaats in dit geval geen kinderzitje met de "rug in de rijrichting" op de voorpassagiersstoel - risico op zwaar letsel!

### Airbag vóór aan passagierszijde (OFF)



Brandt permanent.

De airbag vóór aan passagierszijde is uitgeschakeld.

De schakelaar is in de stand "OFF" gezet.

Er kan een kinderzitje met de rug in de rijrichting worden geplaatst, tenzij er een probleem met de airbags is (waarschuwingslampje airbags aan).

### Parkeerhulp



Permanent, in combinatie met een melding op het scherm en een geluidssignaal.

De functie is uitgeschakeld.

### Bandenspanning te laag



Brandt permanent.

De bandenspanning van een of meerdere banden is te laag.

Controleer zo snel mogelijk de bandenspanning.

Reset het controlesysteem na het aanpassen van de bandenspanning.



Het waarschuwingslampje voor te lage bandenspanning knippert en

brandt vervolgens permanent, en waarschuwingslampje Service brandt permanent.

Er is een storing in het

bandenspanningscontrolesysteem.

Het systeem kan geen lage bandenspanning meer aangeven.

Controleer de bandenspanning zo snel mogelijk en zie (3).

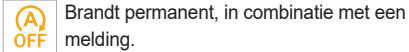
**Stop & Start (Benzine of Diesel)**

Brandt permanent, in combinatie met een melding.  
Het Stop & Start-systeem is handmatig uitgeschakeld.

De volgende keer dat de auto tot stilstand komt, wordt de motor niet afgezet.

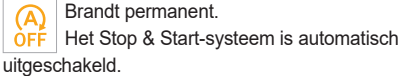

Brandt permanent.  
Het Stop & Start-systeem is automatisch uitgeschakeld.  
De volgende keer dat de auto tot stilstand komt, wordt de motor niet afgezet bij een buitentemperatuur:

- lager dan 0 °C.
- hoger dan +35 °C.

Zie het hoofdstuk **Rijden** voor meer informatie.

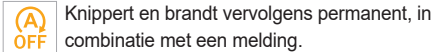

Knippert en brandt vervolgens permanent, in combinatie met een melding.  
Er is een storing in het systeem.  
Voer (3) uit.

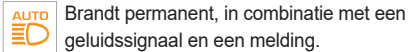
**Grootlichtassistent**

Brandt permanent, in combinatie met een geluidssignaal en een melding.  
Er is een storing in een functie of camera gedetecteerd.

Voer (2) uit.

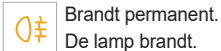
**Mistachterlicht**

Brandt permanent.  
De lamp brandt.

**Groene verklikkerlampjes****Stop & Start (Benzine of Diesel)**

Brandt permanent.  
Wanneer de auto stopt, zet het Stop & Start-systeem de motor in de STOP-stand.



Knippert tijdelijk.  
De STOP-stand is momenteel niet beschikbaar of de START-stand wordt automatisch geactiveerd.  
Zie het deel **Rijden** voor meer informatie.

**Auto klaar om te rijden (Elektrisch)**

Brandt permanent, in combinatie met een geluidssignaal als het gaat branden.

De auto is klaar om te rijden en de verwarmings- en airconditioningsfuncties zijn beschikbaar.  
Het controlelampje gaat uit wanneer er een snelheid van ongeveer 5 km/h is bereikt en gaat weer branden als de auto tot stilstand komt.

Het lampje gaat uit als u de motor afzet en uit de auto stapt.

**Park Assist**

Brandt permanent.  
De functie is geactiveerd.

Zie het hoofdstuk **Rijden** voor meer informatie.

**Lane Positioning Assist**

Brandt permanent.  
De functie is geactiveerd.

Er is aan alle voorwaarden voldaan: het systeem is in werking.

Zie het hoofdstuk **Rijden** voor meer informatie.

**Automatische ruitenwissers**

Brandt permanent.  
De automatische stand van de ruitenwissers vóór is geactiveerd.

**Richtingaanwijzers**

Knippert, met geluidssignaal.  
De richtingaanwijzers zijn ingeschakeld.

**Parkeerlichten**

Brandt permanent.  
De lampen zijn ingeschakeld.

**Dimlicht**

Brandt permanent.  
De lampen zijn ingeschakeld.

**Grootlichtassistent**

Brandt permanent.  
De functie is via het touchscreen geactiveerd (menu **Rijverlichting/Auto**).

De lichtsckelaar staat in de stand "AUTO".  
Zie het deel **Verlichting en zicht** voor meer informatie.

**Blauwe verklikkerlampjes**

Brandt permanent.  
De lampen zijn ingeschakeld.



Brandt permanent.  
De lampen zijn ingeschakeld.

## Zwarte/witte waarschuwingslampjes

### Voet op het koppelingspedaal (Benzine of Diesel)



Brandt permanent (met lcd-instrumentenpaneel).

Stop & Start: de stand START kan niet worden geactiveerd, omdat het koppelingspedaal niet volledig wordt ingedrukt.

Trap het koppelingspedaal volledig in.

### Voet op het rempedaal



Brandt permanent.  
Rempedaal niet of onvoldoende stevig ingetrapt.

Om bij een auto met de automatische transmissie EAT6, bij draaiende motor en vóór het vrijzetten van de parkeerrem de keuzeschakelaar uit stand **P** te halen.

Bij de automatische transmissie EAT8 of de keuzeschakelaar moet het rempedaal mogelijk worden ingedrukt om de transmissie vanuit stand **N** in een andere stand te zetten.

Dit waarschuwingslampje blijft branden als u probeert om de parkeerrem vrij te zetten zonder het rempedaal in te trappen.

### Automatische transmissie (EAT8) of selectiehandel (elektrisch)



Brandt permanent.  
De automatische transmissie is vergrendeld.

De selectiehandel is vergrendeld.

U moet op de toets **Unlock** drukken om deze te ontgrendelen.

## Water in dieselbrandstoffilter (Diesel)



Brandt permanent (met lcd-instrumentenpaneel).

Het dieselbrandstoffilter bevat water.

Voer direct (2) uit. Kans op schade aan het brandstofinspuitsysteem!

## Meters

### Onderhoudsindicator

De informatie over onderhoudsbeurten wordt aangegeven in afstand (kilometer of mijl) en tijd (maanden of dagen).

Er wordt een waarschuwing gegeven zodra een van deze waarden wordt bereikt.

De informatie over onderhoudsbeurten wordt op het instrumentenpaneel weergegeven. Afhankelijk van de uitvoering van de auto:

- De kilometerteller geeft de resterende kilometers tot de eerstvolgende onderhoudsbeurt aan of de afgelegde afstand sinds de verstreken onderhoudsdatum, voorafgegaan door het teken -.
- Een waarschuwingsmelding geeft de resterende kilometers en de tijd tot de eerstvolgende onderhoudsbeurt aan of hoe lang deze is verstreken.

**i** De weergegeven waarde wordt berekend op basis van het aantal afgelegde kilometers

en de verstreken tijd sinds de laatste onderhoudsbeurt.

De waarschuwing kan ook worden weergegeven als het einde van het onderhoudsinterval in tijd nadert.

### Onderhoudssleutel



Brandt tijdelijk bij het aanzetten van het contact.

Er kan nog 1.000 tot 3.000 km worden gereden totdat de eerstvolgende beurt moet worden uitgevoerd.



Permanent, bij het aanzetten van het contact.

De volgende onderhoudsbeurt moet binnen 1.000 km worden uitgevoerd.

Laat zeer binnenkort een onderhoudsbeurt aan uw auto uitvoeren.

### Onderhoudssleutel knippert



Knippert en brandt vervolgens permanent, bij het inschakelen van het contact.

(Bij uitvoeringen met de BlueHDI-dieselmotor, in combinatie met het waarschuwingslampje Service.) Het interval voor de onderhoudsbeurt is overschreden.

Laat zo spoedig mogelijk een onderhoudsbeurt aan uw auto uitvoeren.

### Resetten van de onderhoudsindicator

Na elke onderhoudsbeurt moet de onderhoudsindicator worden gereset.

Als u zelf onderhoud aan uw auto hebt uitgevoerd:

- ▶ Zet het contact af.

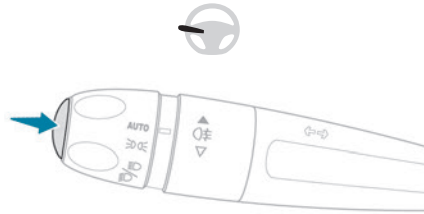

- ▶ Houd de knop op het uiteinde van de lichtschakelaar ingedrukt.
- ▶ Trap het rempedaal niet in en druk één keer op de knop **START/STOP**; er wordt een tijdelijk venster geopend waarin wordt afgeteld.
- ▶ Als =0 op het display wordt weergegeven, laat dan de knop op de lichtschakelaar los; het symbool van de sleutel verdwijnt.

**i** Als u de accu na deze handeling wilt loskoppelen, vergrendel dan de auto en wacht minimaal 5 minuten. Anders wordt het resetten van de onderhoudsindicator niet geregistreerd.

## Herinnering onderhoudsinformatie



U kunt service-informatie weergegeven door op de toets "**Check**" in het menu

**Rijverlichting / Auto** van het touchscreen te drukken.

## Motorolieniveaumeter

(Afhankelijk van de uitvoering)

Bij uitvoeringen met een elektrische motorolieniveaumeter wordt bij het aanzetten van het contact eerst de onderhoudsindicator op het instrumentenpaneel weergegeven en daarna enkele seconden het motorolieniveau.

**i** Een controle van het olieniveau is alleen betrouwbaar als de auto op een vlakke ondergrond staat en de motor minstens 30 minuten niet heeft gedraaid.

### Met digitaal instrumentenpaneel



U kunt sommige instellingen van de auto aanpassen door op de toets "**Check**" in het menu **Rijverlichting / Auto** van het touchscreen te drukken.

### Laag olieniveau

Als het motorolieniveau te laag is, wordt **OLIE** of de melding "**Te laag olieniveau**" op het instrumentenpaneel weergegeven (afhankelijk van het instrumentenpaneel), gaat het waarschuwingslampje Service branden en klinkt er een geluidssignaal.

Controleer het olieniveau met de peilstok. Als blijkt dat het olieniveau inderdaad te laag is, moet olie worden bijgevuld om te voorkomen dat ernstige motorschade ontstaat.

Zie het betreffende hoofdstuk voor meer informatie over het **controleren van de niveaus**.

## Storing in de olieniveaumeter

Dit wordt aangegeven met **OLIE\_\_** of de melding **Olieniveaumeting ongeldig** (afhankelijk van het instrumentenpaneel), gaat het waarschuwingslampje Service branden en klinkt er een geluidssignaal. Neem contact op met een PEUGEOT-dealer of een gekwalificeerde werkplaats.



Bij een storing in de elektrische motorolieniveaumeter wordt het motorolieniveau niet meer gecontroleerd. Bij een storing in het systeem moet u het motorolieniveau met de peilstok in de motorruimte controleren.

Zie het betreffende hoofdstuk voor meer informatie over het **controleren van de niveaus**.

## Koelvloeistof-temperatuurmeter

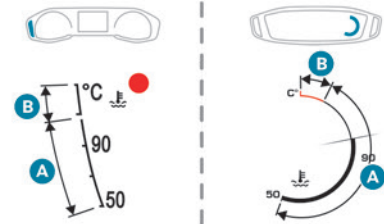



Bij draaiende motor:

- In zone **A** is de temperatuur in orde.
- In zone **B** is de temperatuur te hoog. Het bijbehorende waarschuwingslampje en het

waarschuwinglampje **STOP** branden rood op het instrumentenpaneel, er wordt een melding weergegeven en er klinkt een geluidssignaal. **Zet de auto zo snel mogelijk op een veilige plaats stil.**

Wacht enkele minuten voordat u de motor afzet.

 Zet het contact uit, open voorzichtig de motorkap en controleer het koelvloeistofniveau.

 Zie het betreffende hoofdstuk voor meer informatie over het **controleren van de niveaus**.

## AdBlue®-actieradiusindicatoren (BlueHDi)

De BlueHDi-dieselmotoren zijn uitgerust met een systeem waarbij het roefilter (FAP) wordt gecombineerd met het SCR-emissieregelsysteem (Selective Catalytic Reduction) voor de nabehandeling van de uitlaatgassen. Deze kunnen niet functioneren zonder AdBlue®-vloeistof. Zodra de reservevoorraad van het AdBlue®-reservoir is aangesproken (tussen 2400 en 0 km), gaat bij het aanzetten van het contact een verlikkerlampje branden en wordt een melding weergegeven die aangeeft hoeveel kilometer u nog ongeveer kunt rijden voordat het opnieuw starten van de motor automatisch wordt geblokkeerd.

 Het wettelijk verplichte startblokkeringsstelsel wordt automatisch geactiveerd zodra het AdBlue®-reservoir leeg is. De motor kan weer worden gestart nadat AdBlue® is bijgevuld tot het minimale niveau.

### Handmatige weergave van de actieradius

(Met instrumentenpaneel met matrixdisplay en digitaal instrumentenpaneel)

Een actieradius van meer dan 2.400 km wordt niet automatisch weergegeven.



U kunt informatie over de actieradius weergeven door op de toets "Check" in het menu **Rijverlichting / Auto** van het touchscreen te drukken.

### Benodigde maatregelen vanwege te weinig AdBlue®

De volgende waarschuwinglampjes gaan branden wanneer de hoeveelheid AdBlue® minder is dan de reservevoorraad die goed is voor een actieradius van 2.400 km.

Samen met de waarschuwinglampjes herinneren meldingen u er regelmatig aan dat u het reservoir moet bijvullen om te voorkomen dat de motor niet meer kan worden gestart. Zie het hoofdstuk

**Waarschuwing- en controlelampjes** voor informatie over de weergegeven meldingen.

 Zie het betreffende hoofdstuk voor meer informatie over **AdBlue® (BlueHDi)** en met name over het bijvullen ervan.

Waarschuwing- / controlelampjes aan	Actie	Resterende actieradius
	Vul bij.	Tussen 2.400 km en 800 km
	Vul zo snel mogelijk bij.	Tussen 800 km en 100 km
	<b>Bijvullen is noodzakelijk;</b> de kans bestaat dat de motor niet meer kan worden gestart.	Tussen 100 en 0 km
	De motor kan pas weer starten als er minimaal 10 liter AdBlue® aan de tank is toegevoegd.	0 km

### **i** Bijvullen detecteren

De bijvuldetectie is mogelijk niet meteen zichtbaar na het toevoegen. Soms moet de auto enkele minuten rijden voordat de getankte hoeveelheid wordt gedetecteerd.

## Storing in het SCR-emissieregelsysteem

### Storingsdetectie

AdBlue



Als er een storing wordt gedetecteerd, gaan deze waarschuwingslampjes branden in combinatie met een geluidssignaal en de melding "**Storing emissieregeling**" of "**NO START IN**".

De waarschuwing wordt tijdens het rijden gegeven zodra de storing voor de eerste keer wordt gedetecteerd en vervolgens steeds bij het aanzetten van het contact zolang de storing niet is verholpen.

**i** Bij een tijdelijke storing verdwijnt de waarschuwing tijdens de volgende rit na de zelfdiagnose van het SCR-emissieregelsysteem.

### Storing bevestigd tijdens de toegestane rijfase (tussen 1.100 en 0 km)

Als de storingsmelding na 50 km rijden nog steeds wordt weergegeven, wordt de storing in het SCR-systeem bevestigd.

Het AdBlue-waarschuwinglampje knippert en er wordt een melding weergegeven ("**Storing**

**emissieregeling: starten niet meer mogelijk over X km**") of ("**NO START IN X km**"), met de actieradius in kilometers.

Tijdens het rijden wordt de melding elke 30 seconden weergegeven. De waarschuwing wordt opnieuw weergegeven zodra het contact wordt aangezet.

U kunt nog 1.100 km rijden voordat het systeem het **starten van de motor blokkeert**.

**!** Laat het systeem door een PEUGEOT-dealer of door een gekwalificeerde werkplaats controleren.

### Starten geblokkeerd

Telkens wanneer het contact wordt aangezet, wordt de melding "**Storing emissieregeling: starten geblokkeerd**" of "**NO START IN**" weergegeven.

**!** **Om de motor weer te kunnen starten**  
Neem contact op met een PEUGEOT-dealer of een gekwalificeerde werkplaats.

## Vermogensmeter (Elektrisch)

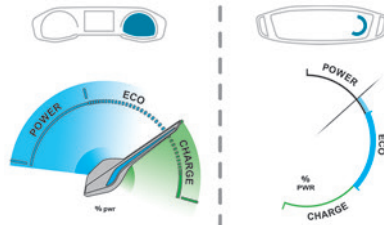

## CHARGE

Tractiebatterij laadt op tijdens het vaart minderen en remmen.

## ECO

Beperkt energieverbruik en optimale actieradius.

## POWER

Energieverbruik door de aandrijflijn tijdens het accelereren

## NEUTRAAL

Wanneer het contact is aangezet, dan kan de elektrische aandrijflijn van de auto geen energie verbruiken of genereren; als u over de indicator veegt, gaat de naald van de cursor terug naar de "neutrale" positie: tussen ECO en CHARGE.

**i** Wanneer bij afgezet contact het bestuurdersportier wordt geopend, wordt de indicator geactiveerd en gaat deze naar de neutrale positie: tussen ECO en CHARGE.

## Laadniveaumeter (Elektrisch)

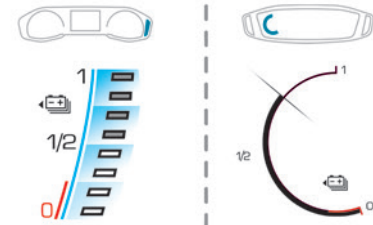

Het actuele laadniveau van de tractiebatterij en de resterende actieradius worden continu weergegeven als de auto is gestart.

**i** Als het contact is afgezet, wordt de meter bij het openen van het bestuurdersportier geactiveerd.

## Bijbehorende waarschuwingslampjes

De bestuurder wordt door middel van twee opeenvolgende waarschuwingen gewaarschuwd voor een laag energieniveau:

### 1e waarschuwing: reserve



De tractiebatterij is bijna leeg.

Brandt permanent, met de indicator in het rode gebied, in combinatie met een geluidssignaal.

► Bekijk de resterende actieradius op het instrumentenpaneel.

► Laad de tractiebatterij zo snel mogelijk op.

### 2e waarschuwing: kritiek



De laadtoestand van de tractiebatterij is kritiek.

Brandt permanent, in combinatie met het waarschuwingslampje voor de reservehoeveelheid en een geluidssignaal.

► De tractiebatterij moet direct worden opgeladen.

**!** De resterende actieradius wordt niet meer berekend. Het vermogen van de aandrijflijn neemt geleidelijk af.

De verwarming en airconditioning worden uitgeschakeld (ook als de naald of cursor

die het verbruik ervan aangeeft niet in de zone "ECO" staat).

## Verbruiksmeter thermisch-comfortfuncties (elektrisch)

(Afhankelijk van de uitvoering)



Deze meter toont het verbruik van de elektrische energie van de tractiebatterij door de voorzieningen voor het thermische comfort in het interieur.

Bij het digitale instrumentenpaneel wordt de meter alleen weergegeven in de stand "Persoonlijk".

De betreffende voorzieningen zijn de verwarmings- en airconditioningssystemen.

Deze systemen kunnen worden gebruikt:

– Als de auto niet wordt opgeladen, wanneer het lampje **READY** brandt.

– Als de auto wordt opgeladen, wanneer het contact is aangezet (stand "Lounge").

Wanneer de **ECO**-modus is geselecteerd, worden de prestaties van bepaalde uitrustingselementen beperkt. De naald of cursor van de verbruiksmeter van de thermisch-comfortfuncties gaat dan naar de zone "**ECO**".

**i** Als u het interieur snel wilt verwarmen of koelen, dan kunt u tijdelijk de maximale stand van de verwarming of airconditioning selecteren.

Wanneer de verwarming op de hoogste stand staat, bevindt de verbruiksmeter van de thermisch-comfortfuncties zich in de zone **MAX**. Wanneer de airconditioning op de hoogste stand staat, blijft de meter in de zone **ECO**.

Bij overmatig gebruik van de thermisch-comfortfuncties, vooral bij lage snelheden, kan de actieradius van de auto aanzienlijk afnemen.

Optimaliseer de instellingen van de uitrustingselementen zodra het gewenste comfortniveau is bereikt en stel ze indien nodig af wanneer u de auto start.

Wanneer de verwarming langere tijd niet is gebruikt, kunt u een bepaalde geur ruiken gedurende de eerste minuten dat de verwarming weer is ingeschakeld.

## Handmatige controle

Met deze functie kunnen bepaalde indicatoren worden gecontroleerd en kan het logboek met waarschuwingen worden weergegeven.



Deze is toegankelijk via de toets "**Check**" in het menu **Rijverlichting / Auto** van het touchscreen.

De volgende gegevens worden op het instrumentenpaneel weergegeven:

– Motorolieniveau.

- Onderhoudsinterval.
- Bandenspanning.
- Actieradius met de AdBlue® voor het SCR-systeem (BlueHDi-dieselmotor).
- Actuele waarschuwingen.

**i** Deze informatie verschijnt ook automatisch elke keer wanneer u het contact aanzet.

## Kilometerteller

De kilometerteller geeft de totale kilometerstand van de auto aan.

Als het contact is aangezet, wordt altijd de totale afstand weergegeven. Deze waarde wordt nog 30 seconden na het afzetten van het contact weergegeven. Ook wordt deze waarde weergegeven als het bestuurdersportier wordt geopend, en als de auto wordt vergrendeld of ontgrendeld.

**i** Wanneer u in het buitenland rijdt, moet u mogelijk de afstandseenheden (mijl of km) aanpassen: de weergegeven snelheid moet in de officiële eenheid van het land worden aangegeven (mijl/h of km/h).  
U kunt deze eenheid via het configuratiemenu van het scherm aanpassen terwijl de auto stilstaat.

## Dimmer verlichting

Met dit systeem kunt u de lichtsterkte van de dashboardverlichting handmatig aanpassen aan het licht van de omgeving.

### Met touchscreen met Bluetooth-audiosysteem



▶ Druk op het menu **Instellingen**.



▶ Selecteer "**Display**".



▶ Stel de helderheid in met de **-** toetsen.

U kunt ook het scherm uitschakelen:



▶ Selecteer "**Scherm uit**".

Het scherm wordt volledig uitgeschakeld.  
▶ Druk nog een keer op het scherm (op een willekeurig gedeelte) om het weer in te schakelen.

### Met PEUGEOT Connect Radio



▶ Druk op deze toets om het menu "**Instellingen**" te selecteren.



▶ Selecteer "**Lichtsterkte**".



▶ Stel de lichtsterkte af door op de pijlen te drukken of de cursor te verplaatsen.

De instellingen worden direct toegepast.

▶ Druk buiten het instellingenvenster op het scherm om af te sluiten.

U kunt ook het scherm uitschakelen:



▶ Druk op deze toets om het menu "**Instellingen**" te selecteren.



▶ Selecteer "**Dark**".

Het scherm wordt volledig uitgeschakeld.

▶ Druk nog een keer op het scherm (op een willekeurig gedeelte) om het weer in te schakelen.

## Met PEUGEOT Connect Nav

**Met de lichten ingeschakeld:**



▶ Druk op deze toets om het menu "**Instellingen**" te selecteren.

▶ Selecteer "**OPTIES**".



▶ Selecteer "**Schermconfig.**".

▶ Selecteer het tabblad "**Lichtsterkte**".

▶ Stel de lichtsterkte van het instrumentenpaneel en het scherm af door op de pijlen te drukken of de cursor te verplaatsen.



▶ Druk op deze toets om op te slaan en af te sluiten.

U kunt ook het scherm uitschakelen:



▶ Druk op deze toets om het menu "**Instellingen**" te selecteren.



▶ Selecteer "**Scherm uit**".

Het scherm wordt volledig uitgeschakeld.  
▶ Druk nog een keer op het scherm (op een willekeurig gedeelte) om het weer in te schakelen.

## Boordcomputer

Toont informatie over de huidige rit (actieradius, brandstofverbruik, gemiddelde snelheid, enz.).

## Weergave van informatie op het instrumentenpaneel

### Bij instrumentenpaneel met meters

Wanneer u op het uiteinde van de ruitenwisserschakelaar drukt, worden de gegevens van de boordcomputer weergegeven.

### Met digitaal instrumentenpaneel

De gegevens van de boordcomputer worden permanent weergegeven als de weergavemodus "Persoonlijk" is geselecteerd.

Druk bij alle andere weergavemodi op het uiteinde van de ruitenwisserschakelaar om deze informatie tijdelijk op een specifiek scherm weer te geven.

### Weergave van de verschillende tabbladen

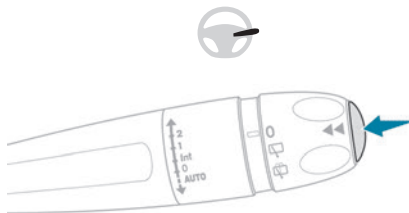

► Wanneer u op de toets op het uiteinde van de ruitenwisserschakelaar drukt, worden de volgende tabbladen na elkaar weergegeven:

- Actuele informatie:
  - Actieradius (benzine of diesel).
  - Huidig brandstofverbruik.
  - Tijdteiler Stop & Start-systeem (benzine of diesel).
- Traject "1" en daarna "2":

- Gemiddelde snelheid.
- Gemiddeld brandstofverbruik.
- Afgelegde afstand.

## Traject resetten

 ► Druk langer dan 2 seconden op de knop op het uiteinde van de ruitenwisserschakelaar wanneer het gewenste traject wordt weergegeven. Traject "1" en "2" zijn onafhankelijk en ze worden op dezelfde manier gebruikt.

## Begrippen

### De actieradius

(km of mijl)  
(Percentage laadniveau tractiebatterij) (Elektrisch)

 Afstand die u nog met de resterende hoeveelheid brandstof kunt afleggen (gebaseerd op het gemiddelde verbruik over de laatste afgelegde kilometers).

Deze waarde kan schommelen door een verandering in rijstijl of van het reliëf op de route, waardoor het actuele brandstofverbruik aanzienlijk kan wijzigen.

Als de actieradius minder dan 30 km bedraagt, worden streepjes weergegeven.



Na het tanken van minimaal 5 liter brandstof wordt de actieradius opnieuw berekend en weergegeven als deze meer dan 100 km bedraagt.

Wanneer tijdens het rijden permanent streepjes worden weergegeven in plaats van cijfers, duidt dit op een storing.

Neem contact op met een PEUGEOT-dealer of een gekwalificeerde werkplaats.

## Huidig verbruik



(l/100 km, km/l of mijl/gallon)  
(kWh/100 km, km/kWh of mijl/kWh) (Elektrisch)

 /  Berekend over de laatste seconden.

Deze functie wordt alleen weergegeven bij snelheden vanaf 30 km/h (Benzine of Diesel).

## Gemiddeld verbruik

(l/100 km, km/l of mijl/gallon)  
(kWh/100 km, km/kWh of mijl/kWh) (Elektrisch)

 /  Berekend sinds de laatste nulstelling van de trajectgegevens.

## Gemiddelde snelheid

(km/h of mijl/h)

 Berekend sinds de laatste nulstelling van de trajectgegevens.

## Afgelegde afstand

(km of mijl)

 Berekend sinds de laatste nulstelling van de trajectgegevens.

## Tijdteiler Stop & Start

 (minuten / seconden of uren / minuten)

Als uw auto is uitgerust met Stop & Start, registreert een teller hoe lang de STOP-stand tijdens een traject is geactiveerd.

De tijdteller wordt gereset telkens wanneer het contact wordt aangezet.

## 5 inch touchscreen

Dit systeem heeft de volgende functies:

- Bediening van het audiosysteem en de telefoonfuncties, en weergave van de bijbehorende informatie.
- Toegang tot de configuratiemenu's van de functies en systemen van de auto.
- Bediening van het airconditioningssysteem (afhankelijk van de uitvoering).

**!** **Zet de auto uit veiligheidsoverwegingen altijd stil voordat u handelingen uitvoert die uw volledige aandacht vragen.**

Bepaalde functies zijn niet beschikbaar als de auto rijdt.

## Adviezen

Houd geen puntige voorwerpen tegen het touchscreen.

Raak het touchscreen niet aan met vochtige vingers. Gebruik een schone en zachte doek om het touchscreen te reinigen.

## Belangrijkste bedieningselementen

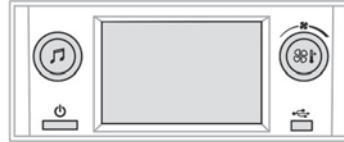

Met het contact uit: inschakelen van het systeem

Bij draaiende motor: geluid onderbreken



Draaiknop links: geluidsvolume aanpassen (draaien)/directe toegang tot het menu

**Media** (drukken)

Draaiknop rechts: luchtopbrengst aanpassen (draaien)/directe toegang tot het menu

**Airconditioning** (drukken)



Toegang tot de menu's



Terug naar het vorige scherm of bevestigen



Als u enkele seconden niets op de tweede pagina doet, wordt automatisch de eerste pagina weer weergegeven.

## Menu's



**Radio**



**Media**



**Airconditioning**

Instellingen voor de temperatuur, luchtstroom enz.

Zie het betreffende hoofdstuk voor meer informatie over de **handbediende airconditioning**.



**Telefoon**



**Rijverlichting**

Activering, deactivering en instellingen van bepaalde functies.



**Instellingen**

Belangrijkste systeeminstellingen.



Zie de hoofdstukken over de audio- en telematicasystemen voor meer informatie over de menu's.

## 7 of 10 inch touchscreen

Dit systeem heeft de volgende functies:

- Permanente weergave van de tijd en de buitentemperatuur (er brandt een blauw waarschuwingslampje bij kans op gladheid).
- Bediening verwarming / airconditioning.
- Toegang tot de configuratiemenu's van de functies en systemen van de auto.
- Bediening van het audiosysteem en de telefoonfuncties, en weergave van de bijbehorende informatie.
- Weergave van de informatie van de parkeerhulpsystemen (grafische weergave van de parkeerhulp, Park Assist enz.).

- Toegang tot de internetdiensten en weergave van de bijbehorende informatie.
- Bediening van het navigatiesysteem en weergave van de bijbehorende informatie (afhankelijk van de uitvoering).

**!** Zet de auto uit veiligheidsoverwegingen altijd stil voordat u handelingen uitvoert die uw volledige aandacht vragen.

Bepaalde functies zijn niet beschikbaar als de auto rijdt.

## Adviezen



Dit scherm werkt met capacitieve detectietechnologie.

- Houd geen puntige voorwerpen tegen het touchscreen.
- Raak het touchscreen niet aan met vochtige vingers.
- Gebruik een schone, zachte doek om het touchscreen te reinigen.

## Belangrijkste bedieningselementen

### Met Alles-In-Een



-  Audiosysteem aan/uit.
  -   Volumeregeling/onderbreken van het geluid.
  -  Toegang tot de menucarrousel.
  -  ► Druk op deze toets aan de zijkant van het touchscreen en druk daarna op de aanraaktoetsen op het touchscreen.
  -  Toegang tot de instellingen van de airconditioning.
  - Druk op deze toets onder het touchscreen.
- Zie het deel "Audio en telematica".
- Zie het betreffende deel voor meer informatie over de **handbediende airconditioning** of de **automatische airconditioning**.

### Met 7 inch touchscreen

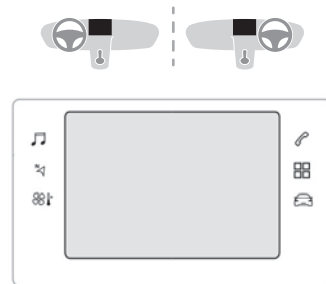

Gebruik de toetsen rondom het touchscreen om de menu's te openen en druk vervolgens op de aanraaktoetsen op het touchscreen.

### Met 10 inch touchscreen

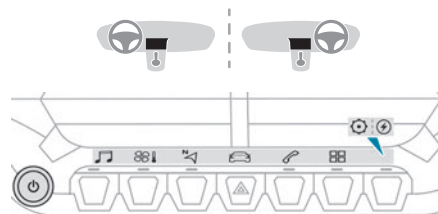

Gebruik de toetsen onder het touchscreen om de menu's te openen en druk vervolgens op de aanraaktoetsen op het touchscreen.

## Werkingsprincipes

Bepaalde menu's worden op twee pagina's weergegeven: druk op de toets "OPTIES" om de tweede pagina te bekijken.

**i** Als u niets op de tweede pagina doet, wordt automatisch de eerste pagina weer weergegeven.

Druk op "ON" of "OFF" om een functie in of uit te schakelen.



Een functie configureren.



Toegang tot aanvullende informatie over de functie.

OK

Bevestigen.



Terug naar de vorige pagina of bevestigen.

## Menu's

**i** Druk met drie vingers op het touchscreen om alle menu-toetsen weer te geven.

**i** Zie de hoofdstukken over de audio- en telematicasystemen voor meer informatie over de menu's.



Radio / Media



Airconditioning

Instellingen voor de temperatuur, luchtstroom enz.

Zie het betreffende hoofdstuk voor meer informatie over de **handbediende airconditioning** of de **automatische airconditioning**.



**Navigatie** (Afhankelijk van de uitrusting)



**Rijverlichting of Auto** (afhankelijk van uitvoering)

Activering, deactivering en instellingen van bepaalde functies.

De functies staan op 2 tabbladen:

"**Snelkoppelingen**" en "**Overige instellingen**".



**Telefoon**



**Connect-App**

Toegang tot bepaalde te configureren

functies.



**Energie**

Toegang tot de specifieke elektrische functies (energiestroom, verbruiksstatistieken, geprogrammeerd laden), verdeeld over 3 overeenkomstige tabbladen.

of



**Instellingen**

Belangrijkste instellingen van het audiosysteem, het touchscreen en het digitale instrumentenpaneel.



Instellen van het volume / onderbreken van het geluid

## Informatiebalk(en)

Bepaalde informatie wordt permanent weergegeven in de informatiebalk(en) van het touchscreen.

### Bovenste balk van het touchscreen van 7 inch

– Tijd en buitentemperatuur (er gaat een blauw waarschuwingslampje branden bij kans op gladheid).

– Informatie over de airconditioning en rechtstreekse toegang tot het betreffende menu.

– Informatie over de menu's **Radio Media** en **Telefoon**.

– Berichten.

– Toegang tot de **Instellingen** voor het touchscreen en het digitale instrumentenpaneel (datum / tijd, taal, eenheden enz.).

### Zijbalken van het touchscreen van 10 inch

– Buitentemperatuur (er gaat een blauw waarschuwingslampje branden bij kans op gladheid).

– Toegang tot de **Instellingen** voor het touchscreen en het digitale instrumentenpaneel (datum / tijd, taal, eenheden enz.).

– Berichten.

– Informatie over de airconditioning en rechtstreekse toegang tot het betreffende menu.

– Tijd.

## Menu Energie

Dit menu is alleen beschikbaar met PEUGEOT Connect Nav.

Afhankelijk van de uitvoering is dit als volgt toegankelijk:



– direct, door op de toets bij het touchscreen te drukken (bij het touchscreen van 10").



– via het menu **Applicaties**.

## Stroom

De pagina geeft in real time de werking van de elektrische aandrijflijn weer.

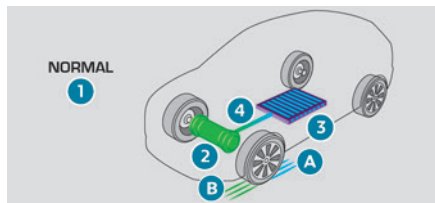

1. Actieve rijstand
2. Elektromotor
3. Schatting laadniveau tractiebatterij
4. Energiestromen

De kleur van de energiestromen is afhankelijk van de manier van rijden:

- A.** Blauw: energieverbruik  
**B.** Groen: terugwinning van energie

## Statistieken

Op deze pagina worden de statistieken over het verbruik van elektrische energie weergegeven.

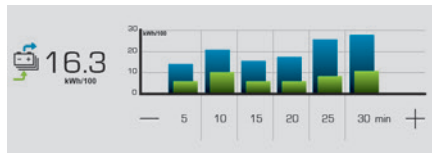

- Blauwe staven: direct verbruikte energie die door de tractiebatterij is geleverd.
- Groene staven: tijdens het vaart minderen en remmen teruggewonnen energie die wordt gebruikt om de tractiebatterij op te laden.

Het gemiddelde resultaat voor de huidige rit wordt weergegeven in kWh / 100 km.

► U kunt de schaal van de weergegeven tijd veranderen met de toetsen - en +.

**i** Een huidige rit is elke rit die langer dan 20 minuten duurt zonder dat het contact wordt afgezet.

## Laden

Op deze pagina kunt u het laden programmeren. Zie het betreffende hoofdstuk voor meer informatie over het **laden van de tractiebatterij**.

## Op afstand bedienbare aanvullende functies (elektrische auto)

(Afhankelijk van het land waarin de auto wordt verkocht)



De volgende functies zijn beschikbaar in de app **MYPEUGEOT APP**, die toegankelijk is vanaf een smartphone:

- Beheer van het opladen van de tractiebatterij (geprogrammeerd laden).
- Beheer van het voorverwarmen of -koelen.
- Statistieken weergeven (afhankelijk van beschikbaarheid).
- De laadtoestand en de actieradius van de auto aflezen.

## Installatieprocedure

- Download de app **MYPEUGEOT APP** vanaf de voor uw smartphone geschikte online store.
  - Maak een account aan.
  - Voer het VIN-nummer van de auto in (dat staat op het kentekenbewijs).
- Zie het betreffende hoofdstuk voor meer informatie over de **identificatie**.

**i Netwerkbereik**

Zorg ervoor dat uw auto zich bevindt in een gebied met dekking van een mobiel netwerk wanneer u op afstand bedienbare functies wilt gebruiken.

Wanneer deze dekking er niet is, kan uw smartphone niet met de auto communiceren (bijvoorbeeld in een ondergrondse parkeergarage). De app geeft dan een melding dat er geen verbinding met de auto kan worden gemaakt.

## Afstandsbediening/sleutel

### Functies van de afstandsbediening

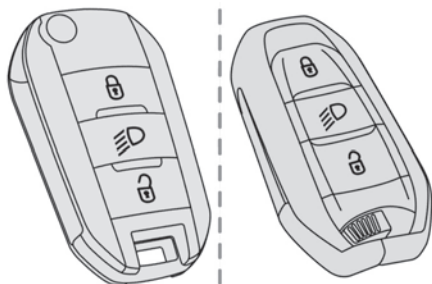

De afstandsbediening kan worden gebruikt om de volgende functies op afstand te regelen (afhankelijk van de uitvoering):

- Ontgrendelen / vergrendelen / supervergrendelen van de auto.
- Bedienen van verlichting op afstand.
- Inklappen / uitklappen van de buitenspiegels.
- Inschakelen / uitschakelen van het alarmsysteem.
- Lokaliseren van de auto.
- Sluiten van de ruiten.
- Activeren van de elektrische startonderbreker van de auto.

De auto kan met behulp van noodprocedures worden vergrendeld / ontgrendeld, bijvoorbeeld als de afstandsbediening of de centrale vergrendeling defect is, of als de accu leeg is. Zie het betreffende

hoofdstuk voor meer informatie over de **Noodprocedures**.

### Geïntegreerde sleutel

Met de sleutel in de afstandsbediening kunt u het volgende (afhankelijk van de uitvoering):

- Ontgrendelen / vergrendelen / supervergrendelen van de auto.
- De handmatige kinderbeveiliging inschakelen / uitschakelen.
- De airbag vóór aan passagierszijde inschakelen / uitschakelen.
- De portieren met de reservefunctie ontgrendelen / vergrendelen.
- Contact inschakelen en de motor starten / afzetten.

#### Zonder Sleutelloos instap- en startstelsysteem

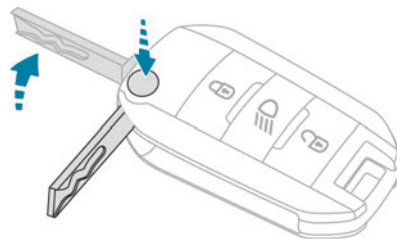

- ▶ Druk op de knop om de sleutel uit of in te klappen.

#### Met Sleutelloos instap- en startstelsysteem

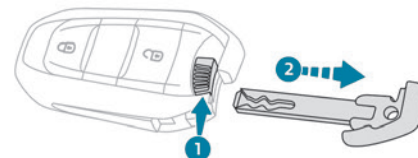

- ▶ Houd de knop uitgetrokken om de sleutel te verwijderen of terug te plaatsen.

**!** Wanneer de ingebouwde sleutel is uitgenomen, dient u deze altijd bij u te houden om de betreffende noodprocedures uit te kunnen voeren.

## Ontgrendelen van de auto



De selectieve ontgrendeling kan worden ingesteld in het menu

**Rijverlichting / Auto** van het touchscreen.

### Volledige ontgrendeling

- ▶ Als de selectieve ontgrendeling is uitgeschakeld, druk op de ontgrendeltoets.

### Selectieve ontgrendeling

#### Bestuurdersportier

- ▶ Druk op de ontgrendeltoets.

Het bestuurdersportier en de brandstofvulklep worden ontgrendeld (Benzine of Diesel).

Het bestuurdersportier en het klepje van de laadaansluiting worden ontgrendeld (Elektrisch).

► Druk **nogmaals** op de toets om de andere portieren en de achterklep te ontgrendelen.

De laadstekker kan bij de tweede keer drukken worden losgekoppeld.

De volledige of selectieve ontgrendeling en de uitschakeling van het alarm worden bevestigd door het knipperen van de parkeerlichten en/of dagrijverlichting.

Afhankelijk van de uitvoering worden de buitenspiegels uitgeklaapt.

## De auto vergrendelen



### Normale vergrendeling

► Druk op de vergrendeltoets.

De vergrendeling en, afhankelijk van de uitvoering, de inschakeling van het alarm worden bevestigd door het branden van de richtingaanwijzers.

Afhankelijk van de uitvoering worden de buitenspiegels ingeklapt.

**i** Als een van de portieren of de achterklep niet goed is gesloten, kan de auto niet worden vergrendeld. Als de auto echter is uitgerust met een alarmsysteem, dan wordt dit na ongeveer 45 seconden ingeschakeld. Als de auto wordt ontgrendeld, maar de portieren of de achterklep worden vervolgens niet geopend, dan wordt de auto automatisch na ongeveer 30 seconden weer vergrendeld. Als

de auto is uitgerust met een alarmsysteem, dan wordt dit automatisch weer ingeschakeld.

### Supervergrendeling



**!** Als de supervergrendeling is ingeschakeld, werken de binnenportiergrepen niet. Ook wordt de toets van de centrale vergrendeling uitgeschakeld.

De claxon blijft werken.

**Schakel nooit de supervergrendeling in als er zich iemand in de auto bevindt.**

► Druk op de vergrendeltoets.  
 ► Druk binnen 3 seconden weer op de vergrendeltoets om de supervergrendeling van de auto in te schakelen (de richtingaanwijzers gaan kort knipperen om dit te bevestigen).  
 Voor auto's met het Sleutelloos instap- en startstelsel met nabijheidssensor-systeem geeft een dubbel geluidssignaal aan dat de supervergrendeling van de auto niet is ingeschakeld.

### Ruiten sluiten



De ruiten worden gesloten door de vergrendeltoets langer dan 3 seconden in te drukken.

**!** Zorg ervoor dat het sluiten van de ruiten niet door voorwerpen of personen wordt gehinderd.

Als u bij een uitvoering met alarmsysteem de ruiten op een kier wilt laten staan, moet u eerst de interieurbeveiliging uitschakelen. Zie het betreffende deel voor meer informatie over het **alarmsysteem**.

## Lokaliseren van de auto

Met deze functie kunt u uw vergrendelde auto op afstand herkennen, door:

- De richtingaanwijzers of parkeerlichten en/of dagrijverlichting (afhankelijk van de uitvoering) knipperen ongeveer 10 seconden.
- De lampen van de buitenspiegels gaan branden.
- De plafonniers gaan branden.



► Druk één keer lang op deze toets.

## Op afstand inschakelen van de verlichting

(Afhankelijk van de uitvoering)



► Druk op deze toets. De parkeerlichten, het dimlicht, de kentekenplaatverlichting en de instapverlichting in de buitenspiegels gaan gedurende 30 seconden branden. Wanneer u nogmaals op de knop drukt voordat de tijd is verstreken, wordt de verlichting onmiddellijk uitgeschakeld.

## Advies

### ! Afstandsbediening

De afstandsbediening is een gevoelig apparaat dat met hoge frequentie werkt; zit niet aan de afstandsbediening terwijl u deze in uw zak hebt, omdat u dan per ongeluk de auto kunt ontgrendelen.

Druk niet op de toetsen van de afstandsbediening wanneer u buiten het bereik van de auto bent, omdat dat ervoor kan zorgen dat de afstandsbediening niet meer werkt. In dat geval moet de afstandsbediening worden gereset. De afstandsbediening werkt niet als de sleutel in het contactslot zit, zelfs niet als het contact is uitgeschakeld.

### ! Diefstalbeveiliging

Pas de elektronische startblokkering niet aan, omdat er dan storingen kunnen ontstaan. Vergeet bij uitvoeringen met contactslot niet om de sleutel te verwijderen en aan het stuurwiel te draaien om het stuurslot te activeren.

### ! Vergrendelen van de auto

Wanneer de portieren onder het rijden zijn vergrendeld, kunnen hulpdiensten in noodgevallen lastig in de auto komen. Haal uit veiligheidsoverwegingen altijd de contactsleutel uit het contactslot of neem de elektronische sleutel mee als u de auto verlaat, zelfs wanneer dit voor korte duur is.

### i Bij het aanschaffen van een gebruikte auto

Laat uw sleutels door een PEUGEOT-dealer in het elektronische geheugen van de auto opslaan, zodat u zeker weet dat de sleutels in uw bezit de enige sleutels zijn waarmee de auto kan worden gestart.

## Sleutelloos instap- en startstelsysteem met nabijheidssensor

Dit is een Sleutelloos instap- en startstelsysteem.

Hiermee wordt de auto automatisch vergrendeld / ontgrendeld door de elektronische sleutel te detecteren.

Als de bestuurder de elektronische sleutel bij zich heeft, wordt de auto ontgrendeld zodra hij / zij de auto nadert en vergrendeld als hij / zij bij de auto vandaan loopt.

Sleuteldetectiezones:

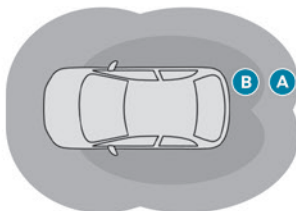

**Zone A:** automatische vergrendeling bij het van de auto vandaan lopen (ongeveer 2 meter van de auto).

**Zone C:** automatische ontgrendeling en instapverlichting bij het naderen van de auto (1 tot 2 meter van de auto).

Zie het betreffende deel voor meer informatie over de **instapverlichting**.



De automatische functies kunnen worden geconfigureerd via het menu **Rijverlichting /**

**Auto** van het touchscreen.

## Ontgrendelen van de auto

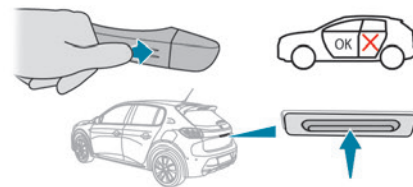

De selectieve ontgrendeling (bestuurdersportier, achterklep) kan worden ingesteld in het menu **Rijverlichting/Auto** van het touchscreen.

De selectieve ontgrendeling is standaard uitgeschakeld.

## Volledig ontgrendelen

De auto (portieren en bagageruimte) worden ontgrendeld:

► Automatisch, als de bestuurder zone **B** nadert en de automatische functies zijn geactiveerd.

► Of door zachtjes op de portiergreep van het bestuurdersportier of de knop van de achterklep te drukken.  
Afhankelijk van de uitvoering worden de ontgrendeling en de uitschakeling van het alarm bevestigd door het knipperen van de parkeerlichten en/of de dagrijverlichting.  
Afhankelijk van de uitvoering worden de buitenspiegels uitgeklaapt.

**i** Als de elektronische sleutel langer dan 15 minuten in de buurt van de auto blijft (zone **A** of **B**) zonder dat er iets wordt gedaan, dan worden de automatische functies uitgeschakeld. Gebruik de afstandsbediening of druk op een van de portierhandgrepen om de auto te ontgrendelen of te vergrendelen.  
Als het niet lukt om de auto te vergrendelen of ontgrendelen met de portierhandgrepen, houd de elektronische sleutel dan dichterbij en herhaal de handeling.

## Selectieve ontgrendeling

### Bestuurdersportier

Het werkt:

- Automatisch, wanneer de bestuurder het bestuurdersportier nadert en de automatische functies zijn geactiveerd.
- Of door zachtjes op de portiergreep van het bestuurdersportier te drukken.  
Het bestuurdersportier en de brandstofvulklep worden ontgrendeld (Benzine of Diesel).

Het bestuurdersportier en het klepje van de laadaansluiting worden ontgrendeld (Elektrisch).

- In de auto kunt u alle portieren en de achterklep ontgrendelen met de toets van de centrale vergrendeling of door een van de portieren te openen.

### Selectieve ontgrendeling van de achterklep

De achterklep wordt automatisch ontgrendeld als u de achterkant van de auto nadert.

- Druk op de schakelaar van de achterklep om deze te openen.  
De portieren blijven vergrendeld.

## Vergrendelen van de auto

### Normale vergrendeling



Met de portieren en de achterklep gesloten wordt de auto vergrendeld:

- Automatisch, als de bestuurder zone **A** verlaat en de automatische functies zijn geactiveerd.
- Of door zachtjes op de portiergreep van het bestuurdersportier te drukken.

De vergrendeling wordt bevestigd door het branden van de richtingaanwijzers en door een dubbel geluidssignaal als de auto wordt vergrendeld wanneer de bestuurder van de auto vandaan loopt.

**!** Het alarm wordt niet geactiveerd wanneer de auto automatisch op afstand wordt vergrendeld (de richtingaanwijzers gaan niet branden).

De auto kan niet worden vergrendeld als de elektronische sleutel in de auto is achtergebleven.

**!** Laat omwille van de veiligheid en ter voorkoming van diefstal de elektronische sleutel nooit in de auto achter, ook niet wanneer u in de buurt bent.

## Supervergrendeling



**!** Als de supervergrendeling is ingeschakeld, werken de binnenportiergrepen niet. Ook wordt de toets van de centrale vergrendeling in de auto uitgeschakeld.  
De claxon blijft werken.  
**Schakel nooit de supervergrendeling in als er zich iemand in de auto bevindt.**

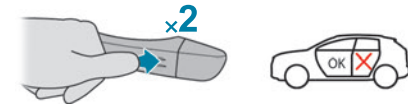

- Druk zachtjes op de portiergreep van het bestuurdersportier om de auto te vergrendelen.
- Druk er binnen 3 seconden nog een keer op om de supervergrendeling van de auto in te schakelen

(de richtingaanwijzers gaan kort branden om dit te bevestigen).

Een dubbel geluidssignaal geeft aan dat de supervergrendeling van de auto niet is ingeschakeld.

## Advies

**i** Als een van de portieren of de achterklep nog open is of als de elektronische sleutel van het Sleutelloos instap- en startstelsysteem in de auto is achtergebleven, werkt de centrale vergrendeling niet.

**i** Als de auto wordt ontgrendeld maar de portieren of de achterklep worden vervolgens niet geopend, dan wordt de auto automatisch na ongeveer 30 seconden weer vergrendeld. Als de auto is uitgerust met een alarmsysteem, dan wordt dit automatisch weer ingeschakeld.

**i** De functie voor het automatisch in- en uitklappen van de buitenspiegels kan via het menu **Rijverlichting/Auto** op het touchscreen worden ingesteld.

**!** Laat de auto uit veiligheidsoverwegingen nooit onbeheerd achter, zelfs niet voor korte tijd, zonder de elektronische sleutel van het Sleutelloos instap- en startstelsysteem mee te nemen.  
Vergeet niet dat de auto kan worden gestolen als de sleutel nog in een van de aangegeven

gebieden aanwezig is terwijl de auto niet is vergrendeld.

**!** Om de batterij in de elektronische sleutel en in de auto opgeladen te houden:

- De functie voor ontgrendeling bij nadering (zone **B**) schakelt na enkele dagen (ongeveer één week) zonder gebruik automatisch over naar de ruststand. Gebruik de afstandsbediening of druk op de handgreep van een van de voorportieren om de auto te ontgrendelen. De volgende keer dat de auto wordt gestart, worden de functies voor automatisch ontgrendelen en vergrendelen weer geactiveerd.
- Wanneer de instapverlichting een paar keer achter elkaar wordt geactiveerd zonder dat de auto wordt gestart, wordt deze uitgeschakeld.
- Alle "handsfree" functies schakelen over op de ruststand als ze 21 dagen niet zijn gebruikt. U kunt deze functies weer inschakelen door de auto met de afstandsbediening te ontgrendelen en de motor te starten.

### **i** Elektrische storingen

De elektronische sleutel werkt in sommige gevallen niet goed in de nabijheid van elektronische apparatuur (zoals mobiele telefoons (ingeschakeld of in stand-by), laptops en sterke magnetische velden). Als dat het geval is, moet u de elektronische sleutel verder weg van de elektronische apparatuur houden.

## Centrale vergrendeling

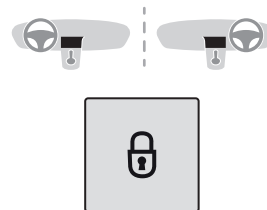

## Handmatig

► Druk op deze toets om de auto (portieren en achterklep) vanuit het interieur te vergrendelen / ontgrendelen.

Het controlelampje gaat branden om te bevestigen dat de centrale vergrendeling is ingeschakeld.

**!** De centrale vergrendeling werkt niet als een van de portieren is geopend.

### **i** Bij vergrendeling / supervergrendeling van buitenaf

Als de auto van buitenaf is vergrendeld of de supervergrendeling van buitenaf is ingeschakeld, knippert het controlelampje en werkt de toets niet.

► Als de auto is vergrendeld, trek dan aan de binnenportiergreep van een van de portieren om de auto te ontgrendelen.

► Als de supervergrendeling is ingeschakeld, moet u de afstandsbediening, het Sleutelloos instap- en startstelsysteem of de

geïntegreerde sleutel gebruiken om de auto te ontgrendelen.

## Automatisch (beveiliging tegen agressie)

De portieren en de achterklep worden tijdens het rijden automatisch vergrendeld (bij een snelheid hoger dan 10 km/h).

De functie is standaard ingeschakeld. Voor uit- of weer inschakelen:

- ▶ Druk op de toets totdat er ter bevestiging een melding wordt weergegeven.

### **i** Vervoer van lange of grote voorwerpen

Druk op de knop van de centrale vergrendeling om met geopende achterklep en vergrendelde portieren te kunnen rijden. Anders hoort u de sloten terugspringen telkens wanneer de auto harder dan 10 km/h rijdt en wordt er een waarschuwing weergegeven.

## Noodprocedures

### Sleutels, afstandsbediening of elektronische sleutel verloren

Ga met het kentekenbewijs van de auto, uw legitimatiebewijs en indien mogelijk de sleutelcode naar een PEUGEOT-dealer.

De PEUGEOT-dealer kan de sleutelcode en de transpondercode uitlezen, waardoor er een nieuwe sleutel kan worden besteld.

### De auto volledig met de sleutel ontgrendelen/ vergrendelen

Gebruik deze procedure in de volgende situaties:

- De batterij van de afstandsbediening is leeg.
- Een storing in de afstandsbediening.
- De accu van de auto is leeg.
- De auto staat in een gebied met sterke elektromagnetische straling.

In het eerste geval moet u de batterij van de afstandsbediening vervangen.

In het tweede geval kunt u het probleem mogelijk verhelpen door de afstandsbediening te resetten.

Zie de betreffende hoofdstukken.

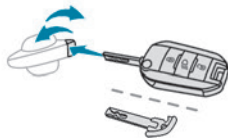

- ▶ Steek de sleutel in het portierslot.
- ▶ Draai de sleutel in de richting van de voorzijde / achterzijde om de auto te ontgrendelen / vergrendelen.
- ▶ Draai de sleutel binnen 3 seconden nogmaals naar de achterzijde van de auto om de supervergrendeling van de auto in te schakelen.

**i** Als de auto is uitgerust met een alarmsysteem, wordt het alarm niet ingeschakeld bij het vergrendelen met de sleutel. Als het alarmsysteem is ingeschakeld, klinkt de sirene bij het openen van de deur. De sirene stopt als het contact wordt ingeschakeld.

### Centrale vergrendeling werkt niet

Gebruik deze procedures in de volgende situaties:

- Storing in de centrale vergrendeling.
- Accu losgekoppeld of leeg.

**!** Bij een storing in het centrale vergrendelingssysteem moet de accu worden losgekoppeld, zodat de auto volledig is vergrendeld.

### Bestuurdersportier of portier linksvoor (afhankelijk van de uitvoering)

- ▶ Steek de sleutel in het portierslot.
- ▶ Draai de sleutel in de richting van de achterzijde van de auto om deze te vergrendelen of in de richting van de voorzijde om de auto te ontgrendelen.

### Overige portieren / deuren

#### Ontgrendelen

- ▶ Trek aan de binnenportiergreep.

## Vergrendelen

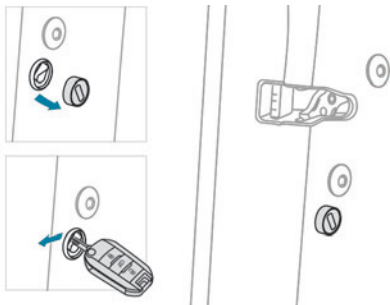

- ▶ Open de portieren.
- ▶ Controleer of het kinderslot van de achterportieren niet is geactiveerd. Zie het betreffende deel.
- ▶ **Verwijder het zwarte dopje** op de zijkant van het portier met behulp van de sleutel.
- ▶ Steek de sleutel zonder te forceren in de opening en draai het slot richting de binnenkant van het portier.
- ▶ Verwijder de sleutel en plaats de zwarte dop terug.
- ▶ Sluit de portieren en controleer van buitenaf of de auto goed is vergrendeld.

## De batterij vervangen

 Als de batterij leeg is, gaat dit waarschuwingslampje branden in combinatie met een geluidssignaal en een melding.

## Batterijtype: CR2032 / 3 V.

### Zonder Sleutelloos instap- en startstelsysteem

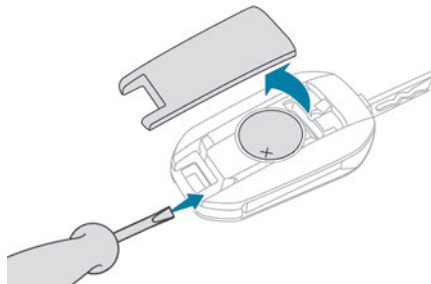

### Met Sleutelloos instap- en startstelsysteem

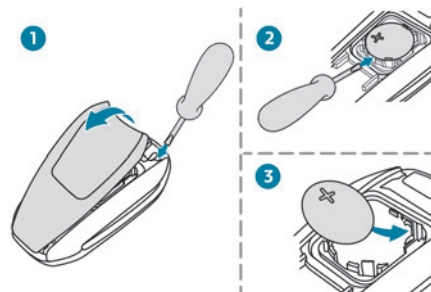

- ▶ Wip het deksel met een kleine schroevendraaier bij de uitsparing los en zet het deksel omhoog.
- ▶ Verwijder de lege batterij.
- ▶ Plaats de nieuwe batterij en let goed op de plus- en minkant. Steek de batterij eerst in de contacten in de hoek en klik het deksel daarna erop.

- ▶ Synchroniseer de afstandsbediening. Zie het betreffende hoofdstuk voor meer informatie over het **synchroniseren van de afstandsbediening**.



Gooi batterijen van de afstandsbediening niet weg: ze bevatten metalen die schadelijk zijn voor het milieu. Lever ze in bij een speciaal inzamelpunt.



Deze apparatuur bevat een knoopcelbatterij. Slik de batterij niet in. Kans op chemische brandwonden!

Wanneer de batterij wordt ingeslikt, kunnen er in slechts 2 uur ernstige inwendige brandwonden ontstaan, die dodelijk kunnen zijn.

Als batterijen zijn ingeslikt of elders in het lichaam zijn gestoken, moet u onmiddellijk medische hulp inroepen.

Bewaar nieuwe en gebruikte batterijen buiten het bereik van kinderen.

Als het batterijvakje niet goed sluit, mag u het product niet meer gebruiken en moet u het buiten bereik van kinderen houden.



Risico van explosie als de batterij door een verkeerd type wordt vervangen! Vervang de batterij door hetzelfde type.



Risico van explosie of lekkage van ontvlambare vloeistof of gas!

U mag dit product niet gebruiken, opbergen of plaatsen in een omgeving met een zeer hoge

temperatuur of bij een zeer lage druk door een zeer grote hoogte.  
 Probeer een gebruikte batterij niet te verbranden, te verbrijzelen of door te zagen / knippen.

## Synchroniseren van de afstandsbediening

Na het vervangen van de batterij of bij een storing moet de afstandsbediening gesynchroniseerd worden.

## Zonder Sleutelloos instap- en startstelsysteem

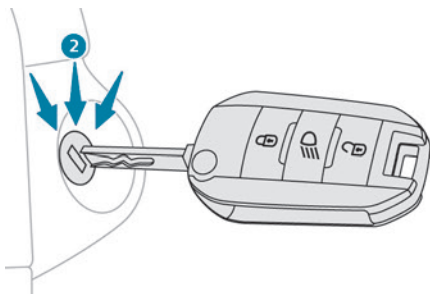

- ▶ Zet het contact af.
- ▶ Zet de sleutel in de stand **2 (contact aan)**.
- ▶ Druk direct gedurende enkele seconden op de toets met het gesloten hangslot.
- ▶ Zet het contact uit en verwijder de sleutel uit het contactslot.

De afstandsbediening werkt nu weer volledig.

## Met Sleutelloos instap- en startstelsysteem

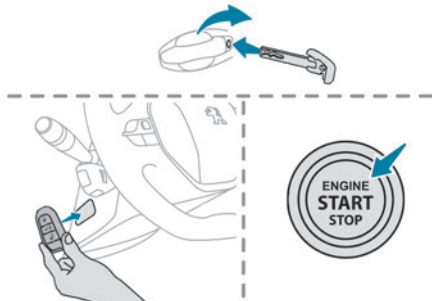

- ▶ Steek de mechanische sleutel (uit de afstandsbediening) in het slot om de auto te openen.
  - ▶ Houd de elektronische sleutel tegen de nood sleutellezer op de stuurkolom totdat u het contact hebt aangezet.
  - ▶ Zet bij een auto **met een handgeschakelde versnellingsbak** de versnellingshendel in de neutraalstand en trap het koppelingspedaal volledig in.
  - ▶ **Bij een auto met een automatische transmissie of een selectiehandel (elektrisch):** trap met de selectiehandel in stand **P** op het rempedaal.
  - ▶ Zet het contact aan door op de toets **START/STOP** te drukken.
- Als de storing na het resetten niet is verholpen, neem zo snel mogelijk contact op met een PEUGEOT-dealer of een gekwalificeerde werkplaats.

## Portieren

### Openen

#### Van buitenaf

- ▶ Wanneer u de auto hebt ontgrendeld of de elektronische sleutel van het Sleutelloos instap- en startstelsysteem-systeem zich in de detectiezone bevindt, trekt u aan de portierhandgreep.

#### Van binnenuit

- ▶ Trek aan de binnenportiergreep van een portier; de auto wordt dan volledig ontgrendeld.

**i** Als de selectieve ontgrendeling is geactiveerd:

- Wanneer het bestuurdersportier wordt geopend, wordt alleen het bestuurdersportier ontgrendeld (als de auto nog niet volledig was ontgrendeld).
- Wanneer een van de passagiersportieren wordt geopend, wordt de auto volledig ontgrendeld.

### Sluiten



Als een van de portieren niet goed is gesloten, gaat dit waarschuwingslampje branden, samen met een melding als de motor draait en een geluidssignaal als de auto harder dan 10 km/h rijdt.

## Achterklep

### Openen

► Ontgrendel de auto of alleen de achterklep (afhankelijk van de uitvoering), druk op de schakelaar voor het openen en open de achterklep.

### Sluiten

► Trek de achterklep omlaag met behulp van een van de handgrepen aan de binnenzijde.

**!** Bij een storing of wanneer de achterklep lastig opent en sluit, moet u de auto onmiddellijk door een PEUGEOT-dealer of in een gekwalificeerde werkplaats laten nakijken om te voorkomen dat het probleem verergert en de achterklep plotseling dicht valt, waarbij ernstig letsel kan ontstaan.

### Noodbediening

Hiermee kan bij een lege accu of een eventuele storing van de centrale vergrendeling de achterklep mechanisch ontgrendeld worden.

### Ontgrendelen

► Klap de achterbank naar voren om bij het slot in de bagageruimte te komen.

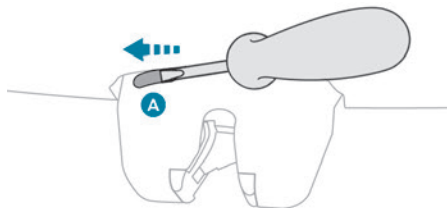

- Steek een kleine schroevendraaier in de opening **A** van het slot om de achterklep te ontgrendelen.
- Verplaats de nok naar links.

### Vergrendeling na het sluiten

Wanneer de achterklep weer wordt gesloten, wordt deze weer vergrendeld als het probleem niet is verholpen.

**i** Als de centrale vergrendeling niet werkt, moet de accu worden losgekoppeld om de bagageruimte te kunnen vergrendelen zodat de auto volledig is vergrendeld.

## Alarm

(Afhankelijk van de uitvoering)

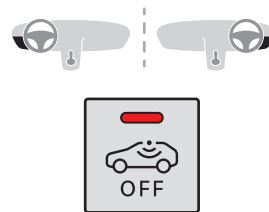

Dit systeem beveilgt uw auto tegen inbraak en diefstal.

### Omtrekbeveiliging

Dit systeem controleert of de auto wordt geopend. Het alarm gaat af als iemand een portier, de bagageruimte of de motorkap probeert te openen.

### Interieurbeveiliging

Het systeem controleert op bewegingen in het interieur.

Het alarm gaat af als er een ruit wordt ingeslagen, als iets of iemand het interieur binnendringt of als iets of iemand in de auto beweegt.

### Wegsleepbeveiliging

Het systeem controleert op veranderingen in de stand van de auto.

Het alarm gaat af wanneer de auto wordt opgetild of verplaatst.

**i** Wanneer de auto is geparkeerd, gaat het alarm niet af als iets of iemand tegen de auto aan komt.

## Zelfbeveiligingsfunctie

Het systeem controleert of systeemcomponenten niet goed werken.

Het alarm gaat af als iemand probeert de accu, de bedieningseenheid of de kabels van het hoorbare alarm uit te schakelen of te beschadigen.

### Werkzaamheden aan het alarmsysteem

Neem contact op met een PEUGEOT-dealer of een gekwalificeerde werkplaats.

## Vergrendelen van de auto met volledig ingeschakeld alarm

### Inschakelen

- ▶ Zet het contact af en verlaat de auto.
- ▶ Vergrendel de auto of schakel de supervergrendeling in met de afstandsbediening of door op de handgreep van het bestuurdersportier te drukken.

Wanneer het alarmsysteem is geactiveerd, knippert het rode controlelampje van de toets één keer per seconde en gaan de richtingaanwijzers gedurende ongeveer 2 seconden branden.

De omtrekbeveiliging wordt na 5 seconden geactiveerd en de interieur- en wegsleepbeveiliging na 45 seconden.

 Het alarm wordt niet geactiveerd wanneer de auto automatisch op afstand wordt vergrendeld.

### Deur, achterklep of motorkap

Wanneer een portier, een deur, de achterklep of de motorkap niet goed is gesloten, wordt de auto niet vergrendeld, maar worden de omtrekbeveiliging, de interieurbeveiliging en de wegsleepbeveiliging wel na 45 seconden ingeschakeld.

### Uitschakelen



- ▶ Druk op de ontgrendeltoets van de afstandsbediening.

of

- ▶ Ontgrendel de auto door op de portiergreep van het bestuurdersportier te drukken.

Het alarmsysteem wordt uitgeschakeld; het controlelampje van de toets gaat uit en de parkeerlichten en / of dagrijverlichting knipperen gedurende ongeveer 2 seconden.

### Na het ontgrendelen met de afstandsbediening

Als de auto automatisch opnieuw wordt vergrendeld (als een van de portieren of de achterklep niet binnen 30 seconden wordt geopend), wordt ook het alarmsysteem automatisch weer ingeschakeld.

## Vergrendelen van de auto met alleen de omtrekbeveiliging ingeschakeld

Schakel de interieurbeveiliging en de wegsleepbeveiliging uit om vals alarm te voorkomen, bijvoorbeeld in de volgende gevallen:

- Het raam staat een klein stukje open.
- De auto wordt gewassen.
- Er wordt een wiel verwisseld.
- De auto wordt gesleept.
- De auto staat op een schip of veerboot.

### Uitschakelen van de interieur- en wegsleepbeveiliging

- ▶ Zet het contact af en druk binnen 10 seconden op de alarmtoets totdat het rode controlelampje blijft branden.

- ▶ Verlaat de auto.

- ▶ Vergrendel de auto meteen met de afstandsbediening of het Sleutelloos instap- en startstelsysteem.

Alleen de omtrekbeveiliging wordt ingeschakeld: het rode controlelampje in de toets knippert één keer per seconde.

 Deze uitschakelprocedure moet elke keer na het afzetten van het contact opnieuw worden uitgevoerd.

## Opnieuw inschakelen van de interieur- en wegsleepbeveiliging

► Schakel de omtrekbeveiliging uit door de auto met de afstandsbediening of het Sleutelloos instap- en startstelsysteem te ontgrendelen. Het controlelampje in de toets gaat uit.

► Schakel alle beveiligingsvoorzieningen opnieuw in door de auto met de afstandsbediening of het Sleutelloos instap- en startstelsysteem te vergrendelen.

Het rode controlelampje in de toets knippert weer één keer per seconde.

## Afgaan van het alarm

Als het alarm afgaat, treedt het hoorbare alarm in werking en knipperen de richtingaanwijzers gedurende 30 seconden.

Afhankelijk van het land van verkoop blijven bepaalde bewakingsfuncties ingeschakeld totdat het alarm voor de 11e keer achtereenvolgens afgaat.

Als de auto wordt ontgrendeld met de afstandsbediening of met het Sleutelloos instap- en startstelsysteem, gaat het rode controlelampje in de toets knipperen om aan te geven dat het alarm tijdens uw afwezigheid is afgegaan. Het lampje stopt met knipperen als het contact wordt aangezet.

## Storing afstandsbediening

Om de beveiligingsfuncties uit te schakelen:

- Ontgrendel de auto met de sleutel in het slot van het bestuurdersportier.
- Open het portier; het alarm gaat af.

► Zet het contact aan; het alarm stopt. Het controlelampje in de toets gaat uit.

## De auto vergrendelen zonder het alarm in te schakelen

► Vergrendel de auto of schakel de supervergrendeling in met de sleutel (geïntegreerd in de afstandsbediening) in het slot van het bestuurdersportier.

## Storing

Wanneer het contact wordt aangezet, betekent het permanent branden van het rode controlelampje in de toets dat er een storing in het systeem aanwezig is.

Laat het systeem door een PEUGEOT-dealer of door een gekwalificeerde werkplaats controleren.

## Automatisch inschakelen van het alarm

(Afhankelijk van de uitvoering)

Het systeem wordt automatisch ingeschakeld 2 minuten nadat het laatste portier of de bagageruimte is gesloten.

► Om het afgaan van het alarm bij het openen van een portier of de achterklep te voorkomen, moet u eerst op de ontgrendeltoets van de afstandsbediening drukken of moet u de auto ontgrendelen met het Sleutelloos instap- en startstelsysteem.

## Elektrische ruitbediening

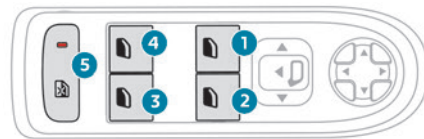

1. Linksvoor
2. Rechtsvoor
3. Rechtsachter (afhankelijk van de uitvoering)
4. Linksachter (afhankelijk van de uitvoering)
5. Elektrisch kinderslot (afhankelijk van de uitvoering)

Zie het betreffende hoofdstuk voor meer informatie over het **Elektrisch kinderslot**.

## Handmatige bediening

► Duw of trek de schakelaar tot het weerstandspunt om de ruit te openen of sluiten. De ruit stopt zodra de schakelaar wordt losgelaten.

## Automatische werking

(Afhankelijk van de uitvoering)

► Wanneer u de ruit wil openen/sluiten, druk op of trek aan de schakelaar voorbij het weerstand: de ruit opent of sluit volledig wanneer de schakelaar wordt losgelaten.

Bedien de schakelaar opnieuw om het openen of sluiten te stoppen.

**i** De ruitbediening kan nog ongeveer 45 seconden na het uitschakelen van het

contact of na vergrendeling van de auto worden bediend.

Daarna wordt de bediening uitgeschakeld. U kunt de bediening weer inschakelen door het contact in te schakelen of de auto te ontgrendelen.

### Beveiliging tegen beknellen

(Afhankelijk van de uitvoering)

Als de ruit tijdens het sluiten een obstakel tegenkomt, stop de ruit onmiddellijk en gaat gedeeltelijk weer omlaag.

## Resetten van de ruitbediening

Wanneer de accu opnieuw is aangesloten of wanneer de ruit een abnormale beweging maakt, moet de beveiliging tegen beknellen gereset.

### De beveiliging tegen beknellen wordt tijdens de volgende handelingen uitgeschakeld.

Doe het volgende voor elke ruit:

- ▶ Open de ruit volledig en sluit de ruit. Telkens als de schakelaar omhoog wordt gedrukt, sluit de ruit enkele centimeters. Laat de schakelaar los en trek deze opnieuw omhoog totdat de ruit volledig is gesloten.
- ▶ Blijf nog minimaal één seconde aan de schakelaar trekken nadat de ruit is gesloten.

 Wanneer er tijdens het bedienen van de ruit iets tussen de elektrische ruit en de spooling bekneld raakt, moet de ruit weer

worden geopend. Druk hiervoor op de betreffende schakelaar.

Wanneer de bestuurder de elektrische ruitbediening van een van de andere portieren bedient, moet hij/zij controleren of de ruit zonder problemen kan worden gesloten.

Het is belangrijk dat passagiers de elektrische ruiten juist gebruiken.

Let bij het bedienen van de ruiten vooral goed op kinderen.

Let goed op passagiers en/of andere personen die aanwezig zijn wanneer ruiten op afstand met de elektronische sleutel worden gesloten.

Steek uw hoofd of armen bij geopende ruiten niet naar buiten wanneer de auto rijdt – kans op ernstig letsel!

## PEUGEOT i-Cockpit

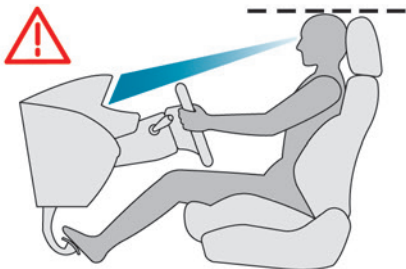

Voordat u gaat rijden, moet u in de onderstaande afstellingen in de volgende volgorde afstellen, om de ergonomische plaatsing van de PEUGEOT i-Cockpit optimaal te benutten:

- De hoogte van de hoofdsteun.
- De hoek van de rugleuning.
- De hoogte van de zitting van de stoel.
- De lengterichting van de stoel.
- De diepte en daarna de hoogte van het stuurwiel.
- De binnen- en buitenspiegels.

**i** Zodra deze afstellingen zijn uitgevoerd, controleer of u goed zicht hebt op het head-up instrumentenpaneel boven het kleine stuurwiel.

**!** Zorg er bij het naar achteren schuiven van de stoel voor dat de beweging van de stoel

niet kan worden gehinderd door personen of voorwerpen.  
Kans op bekneld raken van de achterpassagiers of op blokkeren van de stoel als grote voorwerpen op de vloer achter de stoel zijn geplaatst.

## Voorstoelen

### Hoofdsteunen vóór

#### In hoogte verstellen

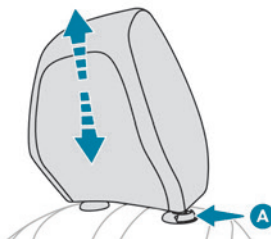

#### Omhoog:

► Trek de hoofdsteun omhoog in de gewenste positie; u voelt dat de hoofdsteun in positie klikt.

#### Omlaag:

► Druk het ontgrendelknopje (A) in om de hoofdsteun omlaag te zetten.

**i** De hoofdsteun is goed afgesteld wanneer de bovenkant gelijk ligt met de bovenkant van het hoofd van de passagier.

### Een hoofdsteun verwijderen

- Beweeg de hoofdsteun omhoog tot aan de aanslag.
- Druk de pal (A) in om de hoofdsteun te ontgrendelen en trek de hoofdsteun omhoog.
- Berg de hoofdsteun veilig op.

### Een hoofdsteun terugplaatsen

- Steek de pennen van de hoofdsteun in de geleiders van de betreffende rugleuning.
- Duw de hoofdsteun omlaag tot aan de aanslag.
- Druk het ontgrendelknopje (A) in om de hoofdsteun los te halen en duw deze omlaag.
- Stel de hoogte van de hoofdsteun af.

**!** Ga nooit rijden als de hoofdsteunen zijn verwijderd. Deze moeten zijn geplaatst en goed zijn afgesteld voor de betreffende inzittende.

## Handmatig verstelbare stoelen

### Verstellen in lengterichting

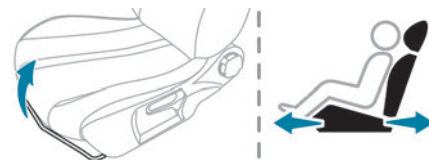

► Beweeg de stang omhoog en schuif de stoel naar voren of naar achteren.

- ▶ Laat de stang los om de stoel in de betreffende positie te vergrendelen.

### Rugleuninghoek

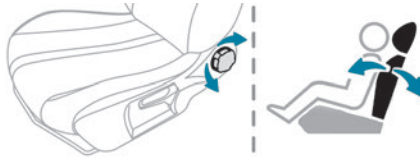

- ▶ Draai de knop voor de gewenste hoek.

### Hoogte

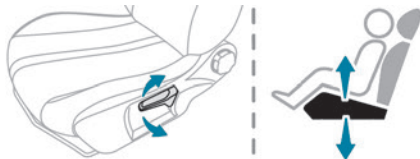

- ▶ Trek de hendel omhoog voor omhoog zetten of duw deze omlaag voor omlaag zetten totdat de gewenste stand is bereikt.

## Elektrisch verstelbare stoelen

### Verstellen in lengterichting

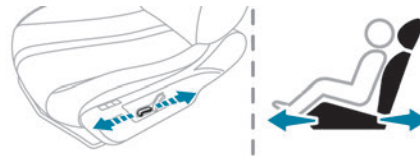

- ▶ Duw de schakelaar naar voren of naar achteren om de stoel in lengterichting in de gewenste stand te zetten.

### Rugleuninghoek

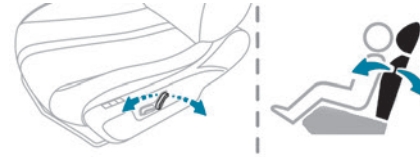

- ▶ Duw de schakelaar naar voren of naar achteren.

### Hoogte en hoek van de zitting

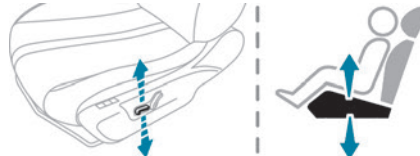

- ▶ Duw de achterzijde van de schakelaar omhoog of omlaag voor de gewenste hoogte en hoek.

## Elektrische verstelling van de lendensteun

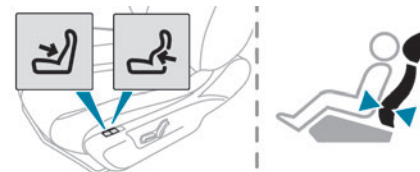

- ▶ Druk op de schakelaar + of - om de lendensteun naar wens in te stellen.

## Massagefunctie

(Alleen de bestuurdersstoel)



Deze functie zorgt voor een massage van de lendenen en werkt alleen bij draaiende motor en als de STOP-stand van het Stop & Start-systeem is geactiveerd.

### Inschakelen / uitschakelen

- ▶ Druk op deze toets om de functie in of uit te schakelen.

Na activering gaat het controlelampje branden. De massagefunctie wordt één uur ingeschakeld. Gedurende deze tijd wordt de massage in 6 cycli van 10 minuten uitgevoerd (6 minuten massage worden gevolgd door 4 minuten rust). Na één uur wordt de functie uitgeschakeld; het controlelampje gaat dan uit.

## Stoelverwarming

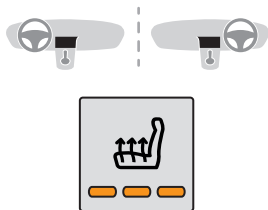

De functie werkt alleen als de motor draait en als de buitentemperatuur lager dan 20 °C is.

- ▶ Druk op de toets voor uw stoel.
- ▶ Elke keer dat u op de toets drukt, wijzigt de stand van de verwarming; het bijbehorende aantal controlelampjes gaat branden.
- ▶ U kunt de verwarming uitschakelen door op de toets te drukken totdat alle controlelampjes uit zijn. De status van het systeem wordt opgeslagen bij het uitzetten van het contact.



Gebruik de functie niet als de stoel niet wordt gebruikt.

Verlaag de verwarmingsstand zo snel mogelijk. Als de stoel en het interieur een prettige temperatuur hebben bereikt, schakel de functie uit; als het stroomverbruik daalt, daalt ook het energieverbruik.

! Langdurig gebruik van de stoelverwarming wordt afgeraden voor personen met een gevoelige huid.

Personen die warmte niet goed kunnen voelen door bijvoorbeeld ziekte of medicijnen, kunnen brandwonden krijgen.

Voorkom als volgt schade aan het verwarmingselement en kortsluiting:

- Plaats geen zware voorwerpen op de stoel.
- Ga niet op uw knieën op de stoel zitten of op de stoel staan.
- Mors geen vloeistoffen op de stoel.
- Gebruik de stoelverwarming nooit als de stoel vochtig is.

## Het stuurwiel verstellen

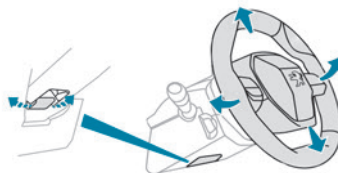

- ▶ Trek aan de hendel om het stuurwiel te ontgrendelen terwijl de auto stilstaat.
- ▶ Verstel het stuurwiel in hoogte en diepte voor een optimale zithouding.
- ▶ Druk de hendel weer vast om het stuurwiel te vergrendelen.

! Deze afstellingen mogen om veiligheidsredenen alleen worden uitgevoerd als de auto stilstaat.

## Spiegels

### Buitenspiegels

! Stel de buitenspiegels om veiligheidsredenen zo af dat de dode hoek zo klein mogelijk is.

De objecten die u in de spiegel ziet zijn dichterbij dan ze lijken. Houd hiermee rekening om de afstand ten opzichte van achteropkomend verkeer goed in te schatten.

### Handmatig verstellen

- ▶ Beweeg de schakelaar in de vier richtingen om de spiegel af te stellen.

## Elektrisch verstellen

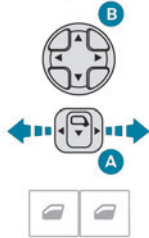

- ▶ Beweeg schakelaar **A** naar rechts of links om de juiste buitenspiegel te selecteren.
- ▶ Duw schakelaar **B** in de vier richtingen om de spiegel af te stellen.
- ▶ Zet schakelaar **A** weer in de middenstand.

## Handmatig inklinken

De spiegels kunnen handmatig worden ingeklapt (bijvoorbeeld bij een obstructie bij het parkeren of in een smalle garage).

- ▶ Kantel de spiegel naar de auto.

## Elektrisch inklinken

Afhankelijk van de uitvoering zijn de buitenspiegels elektrisch inklapbaar.



- ▶ Zorg dat het contact is aangezet en zet schakelaar **A** vanuit de auto in de middelste stand.
- ▶ Beweeg schakelaar **A** naar achteren.

- ▶ Vergrendel de auto van buitenaf.

**i** Als de buitenspiegels zijn ingeklapt met behulp van schakelaar **A**, worden ze niet automatisch uitgeklapd als de auto wordt ontgrendeld.

## Elektrisch uitklappen

- ▶ Van buitenaf: ontgrendel de auto.
- ▶ Van binnenuit: zet met aangezet contact schakelaar **A** in de middelste stand en beweeg deze daarna naar achteren.

**i** De functie voor het automatisch in- en uitklappen van de buitenspiegels kan via het menu **Rijverlichting / Auto** van het touchscreen worden ingesteld.

## Ontwasemen / ontdooien



Het ontwasemen / ontdooien van de buitenspiegels werkt gelijktijdig met de achterrautverwarming.

Zie het betreffende hoofdstuk voor meer informatie over de **achterrautverwarming**.

## Binnenspiegel

De binnenspiegel is voorzien van een antiverblindingsstand waardoor de spiegel donkerder wordt en de bestuurder minder hinder ondervindt van bijvoorbeeld de zon en van de koplampen van achteropkomend verkeer.

## Handbediend model

### Dag-/nachtstand

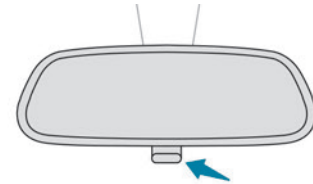

- ▶ Trek aan het hendeltje om de spiegel in de antiverblindingsstand (nachtstand) te zetten.
- ▶ Duw het hendeltje naar voren om de spiegel zetten in de normale dagstand te zetten.

### Afstellen

- ▶ Stel de spiegel af in de normale dagstand.

## Automatische "elektrochrom" modellen

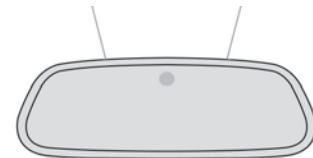

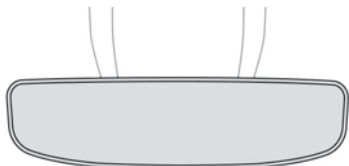

Het elektrochroomsysteem gebruikt een sensor voor het detecteren van het niveau van het buitenlicht en van het licht dat van achteren op de auto valt zodat er automatisch en geleidelijk tussen dag- en nachtstand kan worden geschakeld.

**I** Voor optimaal zicht bij het manoeuvreren wordt het spiegelglas automatisch helderder als de achteruitversnelling wordt ingeschakeld. Het systeem wordt uitgeschakeld als de lading in de bagageruimte hoger dan de bagageafdekking is of als er voorwerpen op de bagageafdekking zijn geplaatst.

## Achterbank

Achterbank met vaste zittingen en een in twee delen (2/3 - 1/3) neerklapbare rugleuning waarmee de bagageruimte kan worden vergroot.

**I** Het kussen van de achterbank blijft bevestigd. U kunt de rugleuning van de bank neerklappen voor meer bagageruimte.

## Hoofdsteunen achter

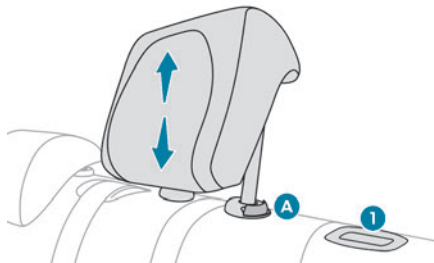

De hoofdsteunen hebben twee standen:

– Een **hoge stand**, voor als er iemand op de stoel zit:

▶ Beweeg de hoofdsteun omhoog tot aan de aanslag.

– Een **lage stand** (opgeborgen stand), voor als er niemand op de stoel zit:

▶ Druk het ontgrendelknopje (A) in om de hoofdsteun los te halen en duw deze omlaag.

De hoofdsteunen achter kunnen worden verwijderd.

### Een hoofdsteun verwijderen

- ▶ Ontgrendel de rugleuning met de hendel (1).
- ▶ Kantel de rugleuning iets naar voren.
- ▶ Beweeg de hoofdsteun omhoog tot aan de aanslag.
- ▶ Druk vervolgens het ontgrendelknopje (A) in om de hoofdsteun te ontgrendelen en zet hem helemaal omhoog.

### Een hoofdsteun terugplaatsen

- ▶ Steek de pennen van de hoofdsteun in de geleiders van de betreffende rugleuning.
- ▶ Duw de hoofdsteun omlaag tot aan de aanslag.
- ▶ Druk het ontgrendelknopje (A) in om de hoofdsteun los te halen en duw deze omlaag.

**!** Ga nooit rijden met passagiers op de achterbank als de hoofdsteunen zijn verwijderd; de hoofdsteunen moeten zijn geplaatst en in de hoge stand staan. De hoofdsteun van de middelste zitplaats en de hoofdsteunen van de buitenste zitplaatsen zijn niet uitwisselbaar.

## De rugleuningen neerklappen

**!** Verplaats de rugleuningen uitsluitend bij stilstaande auto.

Eerste handelingen:

- ▶ Zet de hoofdsteunen omlaag.
- ▶ Schuif waar nodig de voorstoelen naar voren.
- ▶ Controleer of er geen persoon of voorwerp (zoals kleding of bagage) in de buurt is en u de rugleuningen ongehinderd kunt neerklappen.
- ▶ Controleer of de veiligheidsgordels los zijn, niet in de sluiting bevestigd. Haal ze los, zodat de rugleuning kan worden verplaatst.

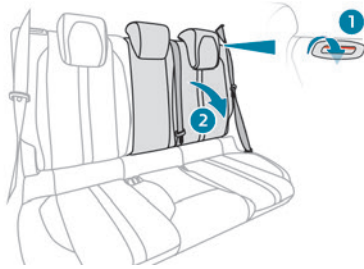

- ▶ Druk de handgreep (1) voor het ontgrendelen van de rugleuning in.
- ▶ Beweeg de rugleuning (2) naar voren tot hij plat ligt.

**i** Wanneer de rugleuning is ontgrendeld, is de rode indicator zichtbaar in de handgreep.

## De rugleuningen in de oorspronkelijke stand terugzetten

**!** Controleer eerst of de buitenste veiligheidsgordels goed verticaal langs de vergrendelingsogen van de rugleuningen zijn geplaatst.

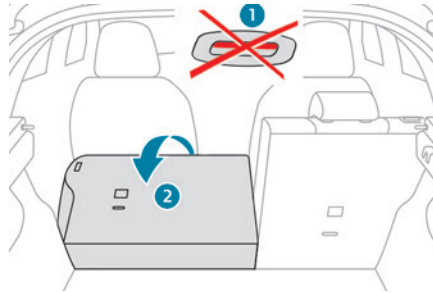

- ▶ Zet de rugleuning (2) recht op en druk hem stevig aan zodat hij wordt vergrendeld.
- ▶ Controleer of de rode indicator van de handgreep (1) niet meer zichtbaar is.
- ▶ Controleer of de buitenste veiligheidsgordels niet klem zitten.

**!** Let op: als de rugleuning niet goed is vergrendeld, komt de veiligheid van de passagiers bij een noodstop of een aanrijding in gevaar. Voorwerpen in de bagageruimte kunnen naar voren worden geslingerd - kans op ernstig letsel!

## Verwarming en ventilatie

### Luchttoevoer

De lucht in het interieur wordt gefilterd en van buitenaf toegevoerd via het luchtrooster onder de voorruit, of in het interieur gerecirculeerd.

### Bedieningselementen

Afhankelijk van de uitvoering zijn de bedieningselementen toegankelijk via het menu **Airconditioning** van het touchscreen of zijn ze bij elkaar geplaatst op het bedieningspaneel van de middenconsole.

### Luchtverdeling

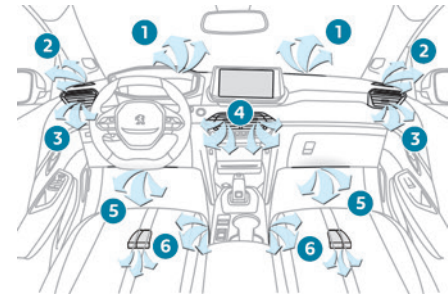

1. Ventilatioorsten voor het ontdooien / ontwasemen van de voorruit
2. Ventilatioorsten voor het ontdooien / ontwasemen van de zijruiten vóór
3. Verstelbare en afsluitbare zijventilatioorsten
4. Verstelbare en afsluitbare middelste ventilatioorsten
5. Ventilatioorsten voetenruimte bestuurder en voorpassagier
6. Ventilatioorsten voetenruimte achterpassagiers (afhankelijk van de uitvoering)

## Advies

### **i** Het ventilatie- en airconditioningssysteem gebruiken

- ▶ Let erop dat de uitstroomopening onder de voorruit, de verschillende luchtkanalen, ventilatieroosters, overige uitstroomopeningen en ventilatieopening in de bagageruimte vrij blijven voor een gelijkmatige verdeling van de lucht naar het interieur.
- ▶ Dek de zonnensensor op het dashboard niet af; deze wordt gebruikt voor het regelen van het automatische airconditioningssysteem.
- ▶ Zet de airconditioning minstens één tot twee keer per maand 5 tot 10 minuten aan om het systeem in goede staat te houden.
- ▶ Gebruik de airconditioning niet als deze niet koelt en neem contact op met een PEUGEOT-dealer of een gekwalificeerde werkplaats. Wanneer er een zware lading op een steile helling bij een hoge buitentemperatuur wordt gesleept, kan de airconditioning tijdelijk worden uitgeschakeld, zodat de motor meer vermogen heeft en meer sleepkracht biedt.

**!** Rijd niet te lang met de ventilatie uitgeschakeld of terwijl de luchtrecirculatie in het interieur langere tijd is ingeschakeld. Kans op beslaan en verslechtering van de luchtkwaliteit!



Als de auto lange tijd in de zon heeft gestaan en de temperatuur in het interieur

hoog is opgelopen, is het raadzaam om het interieur even te ventileren. Zorg ervoor dat de luchttoevoer hoog genoeg is ingesteld, zodat de lucht in het interieur goed wordt ververst.

**i** Bij condensvorming door gebruik van de airconditioning kan er water onder uit de auto lekken. Dit is volkomen normaal.

### **i** Onderhoud van het ventilatie- en airconditioningssysteem

- ▶ Controleer regelmatig de staat van het interieurfilter en laat de filterelementen periodiek vervangen. We raden aan om een samengesteld interieurfilter te gebruiken. Het speciale actieve additief biedt bescherming tegen vervuulende gassen en onaangename geuren.
- ▶ Voor een juiste werking van het airconditioningssysteem moet u het laten controleren volgens de aanbevelingen in het onderhoudsschema van de fabrikant.

### **i** Stop & Start

De verwarmings- en airconditioningssystemen werken alleen als de motor draait. Schakel het Stop & Start-systeem tijdelijk uit om een comfortabele temperatuur in het interieur te behouden.

Raadpleeg de desbetreffende rubriek voor meer informatie over het **Stop & Start**-systeem.

### **i** ECO-rijstand

Wanneer deze stand wordt geselecteerd, neemt het stroomverbruik af, maar wordt de werking van de verwarmings- en airconditioningssystemen beperkt, hoewel deze systemen niet worden uitgeschakeld.

## Handbediende airconditioning

 Druk op de toets **Airconditioning** om de pagina met de bedieningstoetsen van het systeem weer te geven.

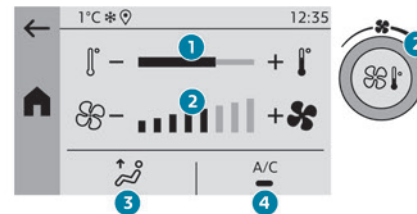

Met 5 inch touchscreen

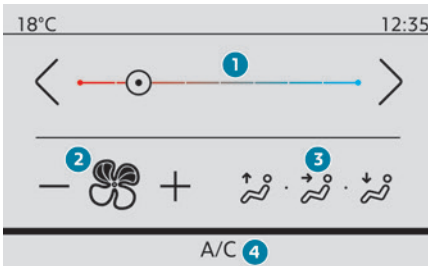

#### Met 7 of 10 inch touchscreen

1. Regeling temperatuur
2. Regeling luchtdebiet
3. Regeling luchtverdeling
4. Airconditioning aan/uit

## Temperatuurregeling

► Druk op een van de knoppen 1 (- of +) om de temperatuur in te stellen.

## Regeling luchtdebiet

► Druk op een van de toetsen 2 (- of +) of draai aan knop 2 om de aanjagersnelheid te verlagen of verhogen.

Wanneer de aanjagersnelheid tot een minimum wordt verlaagd, stopt de ventilatie.

## Regeling luchtverdeling

► Druk op toets 3 om de luchtstroomverdeling in het interieur aan te passen.



Middelste ventilatieroosters en zijventilatieroosters, voetenruimte

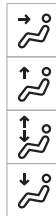

- Middelste ventilatieroosters en zijventilatieroosters
- Voorrui
- Voorrui, voetenruimte
- Voetenruimte

## Airconditioning aan / uit

De airconditioning werkt in elk jaargetijde efficiënt, maar alleen als de ruiten zijn gesloten:

- Het systeem verlaagt 's zomers de temperatuur in het interieur.
- Het zorgt er in de winter voor dat de ruiten bij temperaturen hoger dan 3 °C sneller worden ontwasemd.
- Druk op toets (4) om de airconditioning in of uit te schakelen.

**i** De airconditioning werkt niet als de luchtstroom is uitgeschakeld.

U kunt de luchtrecirculatie korte tijd inschakelen om de lucht sneller af te koelen. Schakel daarna de toevoer van buitenlucht weer in.

Het uitschakelen van de airconditioning kan negatieve effecten hebben (vocht, beslaan van de ruiten).

## Automatische airconditioning

Bij dit systeem wordt het airconditioningssysteem automatisch ingeschakeld en worden de temperatuur, luchtstroom en luchtverdeling in het interieur automatisch geregeld.

De airconditioning werkt als de motor draait, maar de ventilatie en bedieningsfuncties werken ook bij aangezet contact.



Druk op de menu-toets **Airconditioning** om de bedieningstoetsen van het systeem weer te geven.

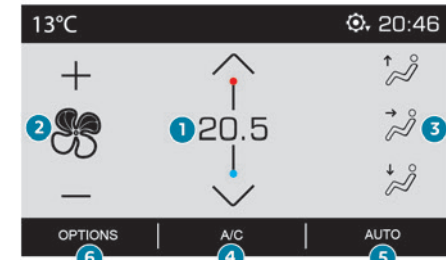

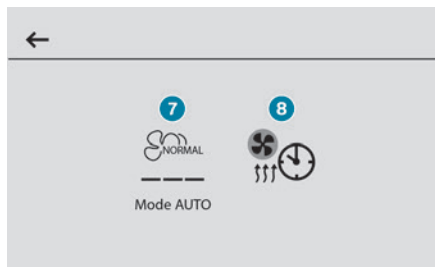

1. Temperatuurregeling
2. Regeling luchtstroom
3. Regeling luchtverdeling
4. Airconditioning aan / uit
5. Automatisch comfortprogramma aan/uit
6. Toegang tot de tweede pagina
7. Instelling van het automatische comfortprogramma (Langzaam/Normaal/Snel)
8. Voorverwarming (Elektrisch)

## Regeling temperatuur

► Druk op een van de toetsen **1** om de waarde te verhogen (rood) of te verlagen (blauw). De weergegeven waarde heeft betrekking op een comfortniveau en niet op een exacte temperatuur.

## De luchtstroom aanpassen

► Druk op een van de toetsen **2** (- of +) om de luchtstroom te vergroten of te verkleinen. Het symbool van de luchtstroom (een ventilator) wordt opgevuld overeenkomstig de gevraagde hoeveelheid.

Als de luchtstroom tot een minimum is beperkt, stopt de ventilatie.

Naast de ventilator wordt **OFF** weergegeven.

## Regeling van de luchtverdeling

► Druk op toetsen **3** om de verdeling van de luchtstroom in het interieur aan te passen.

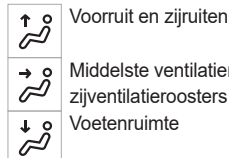

Wanneer het lampje in de toets brandt, wordt er lucht in de aangegeven richting geblazen.

U kunt de volgende toetsen tegelijk indrukken:

- Middelste ventilatieroosters en zijventilatieroosters + voetenruimten
- Voorruit en zijruiten + voetenruimten

## Airconditioning aan / uit

De airconditioning werkt in elk jaargetijdje efficiënt, maar alleen als de ruiten zijn gesloten:

- Het systeem verlaagt 's zomers de temperatuur in het interieur.
- Het zorgt er in de winter voor dat de ruiten bij temperaturen hoger dan 3 °C sneller worden ontwasemd.

► Druk op toets **(4)** om de airconditioning in of uit te schakelen.

De airconditioning werkt niet als de luchtstroom is uitgeschakeld.

U kunt de luchtrecirculatie korte tijd inschakelen om de lucht sneller af te koelen. Schakel daarna de toevoer van buitenlucht weer in.

Het uitschakelen van de airconditioning kan negatieve effecten hebben (vocht, beslaan van de ruiten).

## Automatisch comfortprogramma

Deze automatische stand zorgt voor een optimale regeling van de temperatuur, luchtstroom en luchtverdeling in het interieur, op basis van het geselecteerde comfortniveau.

► Druk op toets **5** om de automatische stand van het airconditioningssysteem in of uit te schakelen. Het controlelampje in de toets gaat branden als het airconditioningssysteem automatisch werkt. U kunt de intensiteit van het automatische comfortprogramma wijzigen door met de toets "OPTIES" een van de beschikbare instellingen te kiezen:

- **Soft:** voor een aangename en stille werking door de luchtstroom te beperken.
- **Normal:** voor het beste compromis tussen een comfortabele temperatuur en een stille werking (standaardinstelling).
- **Fast:** voor een stevige en doeltreffende luchttoevoer.

Om de huidige instelling te wijzigen (aangegeven door het betreffende controlelampje) drukt u

meerdere keren op toets **7** tot de gewenste instelling wordt weergegeven.

Gebruik de instellingen **"Normal"** en **"Fast"** om het comfort te waarborgen van de passagiers achterin. Deze instelling kan uitsluitend samen met de automatische stand worden gebruikt. Maar wanneer de stand **AUTO** wordt uitgeschakeld, blijft het controlelampje voor de geselecteerde instelling branden.

Als de instelling wordt gewijzigd terwijl de stand **AUTO** is uitgeschakeld, wordt de stand **AUTO** hierdoor niet ingeschakeld.

**i** Om de toevoer van koude lucht in de auto bij koud weer en een koude motor te beperken neemt de luchtstroom geleidelijk toe totdat de gewenste comfortwaarde is bereikt. Als de temperatuur in de auto bij het instappen veel lager of hoger is dan de ingestelde comfortwaarde, heeft het geen zin om de ingestelde waarde te wijzigen om de gewenste temperatuur sneller te bereiken. Het systeem corrigeert het temperatuurverschil automatisch en zo snel mogelijk.

## Luchtre circulatie in het interieur

De toevoer van buitenlucht voorkomt dat de voorruit en zijruiten beslaan.

Wanneer de interieurlucht wordt gerecirculeerd, wordt het interieur beschermd tegen luchtjes en

vervuilende stoffen van buitenaf en kan de gewenste binnentemperatuur sneller worden bereikt.



► Druk op deze toets om de functie in of uit te schakelen (bevestigd door branden / doven van het controlelampje).



De functie wordt automatisch ingeschakeld wanneer de achteruitversnelling wordt ingeschakeld.

## Maximale stand van de airconditioning

Deze functie stelt automatisch de temperatuur op de laagste stand in, stuurt de luchtstroom naar de middelste ventilatieroosters en zijventilatieroosters, stelt de luchtopbrengst op maximaal in en schakelt, indien nodig, de luchtre circulatie in het interieur in.



► Druk op deze toets om de functie in of uit te schakelen (bevestigd door branden/doven van het lampje).

Als de functie wordt uitgeschakeld, keert het systeem terug naar de instellingen van vóór de inschakeling.

## Het thermisch-comfortsysteem uitschakelen



► Druk op deze knop.

Het controlelampje gaat branden en alle andere controlelampjes van het systeem gaan uit. Alle functies van het airconditioningssysteem zijn nu uitgeschakeld.

De temperatuur wordt niet meer geregeld. Door de rijwind stroomt er nog wel wat lucht in de auto.

## Ontwasemen - ontdooien voorruit en voorste zijruiten

### Automatisch programma Zicht

Selecteer dit programma om de voor- en zijruiten snel te ontwasemen of te ontdooien.



► Druk op deze toets om de functie in of uit te schakelen (bevestigd door branden/doven van het lampje).

Het programma regelt automatisch de airconditioning (afhankelijk van de uitvoering), de luchtopbrengst en de luchttoevoer, en zorgt voor een optimale verdeling van de lucht naar de voorruit en zijruiten.

U kunt de luchtopbrengst handmatig aanpassen zonder het automatische programma Zicht uit te schakelen.



Bij auto's met een Stop & Start-systeem is de STOP-stand niet beschikbaar zolang de ontwaseming in werking is.

**!** Onder winterse omstandigheden moet u sneeuw of ijs van de voorruit rond de camera verwijderen voordat u wegrijdt. Anders kan apparatuur die de camera gebruikt mogelijk niet goed werken.

## Voorruitverwarming

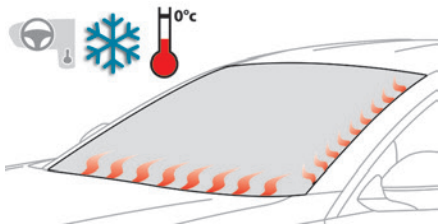

Bij koud weer verwarmt dit systeem de onderzijde van de voorruit en het gedeelte langs de voorruitstijl links.

Zonder dat u daarvoor de instellingen van de airconditioning hoeft te wijzigen, zorgt deze functie ervoor dat de ruitenwisserbladen sneller loskomen van de voorruit als ze zijn vastgevroren en helpt de functie een opeenhoping van sneeuw door de werking van de ruitenwissers te voorkomen.

## Inschakelen / uitschakelen



► Druk met draaiende motor op deze toets om de functie in of uit te schakelen (bevestigd door een controlelampje). De functie wordt geactiveerd als de buitentemperatuur daalt tot minder dan 0 °C en automatisch uitgeschakeld wanneer de motor wordt afgezet.

## Achterrauitverwarming

Het ontwasemen/ontdooien werkt alleen als de motor draait.

Afhankelijk van de uitvoering worden de buitenspiegels ook ontwasemd/ontdooit.



► Druk op deze toets om de functie in of uit te schakelen (bevestigd door het branden / doven van het controlelampje).

De achterrauitverwarming wordt automatisch uitgeschakeld om onnodig stroomverbruik te voorkomen.



Schakel de achterrauitverwarming uit wanneer u deze niet meer nodig hebt;

wanneer het stroomverbruik daalt, daalt het energieverbruik ook.

## Temperatuurconditionering (elektrische auto)

Met deze functie kunt u de temperatuur in het interieur zo programmeren dat een vooraf bepaalde temperatuur die niet kan worden gewijzigd (ongeveer 21 °C) is bereikt voordat u in de auto stapt. U kunt de dagen en tijden hiervoor instellen. Deze functie is ook beschikbaar als de auto niet wordt opgeladen.

## Programmeren

**Met het PEUGEOT Connect Radio- of PEUGEOT Connect Nav-systeem**

(Afhankelijk van het land waar de auto is verkocht)



Het programmeren kan ook met een smartphone worden uitgevoerd, met de app

**MYPEUGEOT APP.**

Zie het betreffende hoofdstuk voor meer informatie over de **op afstand te bedienen functies.**

**Met PEUGEOT Connect Nav-systeem**

In het menu **Airconditioning > OPTIES:**



Selecteer **Temperatuur conditionering.**

- Druk op + om een programmering toe te voegen.
- Selecteer het tijdstip waarop u in de auto stapt en de gewenste dagen. Druk op **OK.**
- Druk op **ON** om dit programma te activeren.

De voorverwarming / -koeling begint ongeveer 45 minuten vóór de geprogrammeerde tijd wanneer de auto op een laadpunt is aangesloten (20 minuten wanneer dat niet het geval is) en blijft daarna nog 10 minuten ingeschakeld.

**I** U kunt meerdere programma's instellen. Elk programma wordt in het systeem opgeslagen. Om de elektrische actieradius te optimaliseren raden wij aan om een programma te starten wanneer de auto op een laadpunt is aangesloten.

**I** Het is normaal dat de ventilator tijdens het voorverwarmen/-koelen geluid maakt.

## Werkingsvoorwaarden

- De functie wordt alleen geactiveerd als het **contact is afgezet** en **de auto is vergrendeld**.
- Als de auto niet op een laadpunt is aangesloten, dan wordt de functie alleen geactiveerd als de laadtoestand van de tractiebatterij meer dan 30% is.
- Als de auto niet op een laadpunt is aangesloten, er een herhaald programma is geactiveerd (bijvoorbeeld van maandag tot en met vrijdag) en er twee cycli voor voorverwarmen/-koelen zijn uitgevoerd zonder dat de auto is gebruikt, dan wordt het programma gestopt.

## Vorzieningen in het interieur

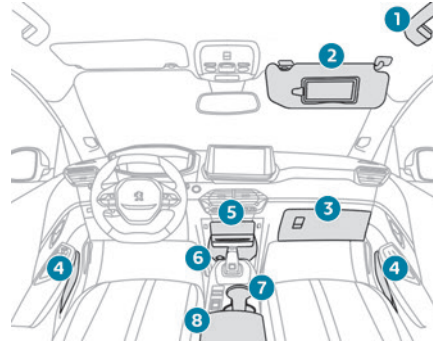

1. Handgrip
2. Zonneklep
3. Dashboardkastje
4. Portiervakken
5. Open opbergruimte, opbergruimte met deksel of draadloze smartphonelader met deksel (afhankelijk van de uitvoering)
  - ▶ Druk midden op de bovenkant van het deksel om het te openen.
6. Opbergruimte met 12V-aansluiting
7. Bekerhouder
8. Middenarmsteun met opbergruimte USB-aansluiting(en) achter (afhankelijk van de uitvoering)

**!** Zorg ervoor dat u geen voorwerpen in het interieur laat liggen die in zonlicht als een vergrootglas kunnen fungeren en brand kunnen veroorzaken - kans op brand of schade aan oppervlakken in de auto!

## Zonneklep

▶ Open de afdekklep terwijl het contact aan staat. De verlichting van de make-upspiegel gaat automatisch branden (afhankelijk van de uitvoering). De zonneklep bevat tevens een mogelijkheid voor het opbergen van pasjes.

## Dashboardkastje

▶ Beweeg de handgreep omhoog om het dashboardkastje te openen.

**!** Rijd nooit met een geopend dashboardkastje als er iemand op de voorpassagiersstoel zit. Bij hard remmen kan dit letsel tot gevolg hebben.

## USB-aansluitingen

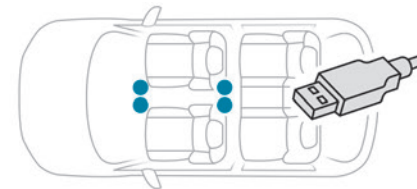

Op de USB-aansluitingen kunt u draagbare apparatuur aansluiten.



De USB-aansluiting voorin aan de rechterzijde kan ook worden gebruikt om een smartphone via Android Auto® of CarPlay® te verbinden, zodat u bepaalde apps van uw smartphone via het touchscreen kunt gebruiken. Gebruik voor de beste resultaten een kabel die is gemaakt of goedgekeurd door de fabrikant van het apparaat.

Deze apps kunnen met de schakelaars op en rondom het stuurwiel of de bedieningselementen van het audiosysteem worden beheerd.

**i** Tijdens het gebruik van de USB-aansluiting wordt het draagbare apparaat automatisch opgeladen.

Tijdens het laden wordt er een melding weergegeven als het stroomverbruik van de draagbare apparatuur hoger is dan de door de auto geleverde stroomsterkte.

Zie de delen over de audio- en telematicasystemen voor meer informatie over het gebruik van deze apparatuur.

## 12V-aansluiting

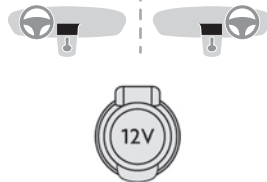

► Steek een 12V-accessoire (met een maximaal nominaal vermogen van 120 W) met een geschikte adapter in de aansluiting.

**!** Houd rekening met het maximale vermogen om te voorkomen dat het accessoire beschadigd raakt.

**!** Het aansluiten van elektrische apparatuur die niet door PEUGEOT is goedgekeurd, zoals een lader met USB-aansluitingen, kan leiden tot storingen in de werking van de elektrische systemen van de auto, zoals een slechte radio-ontvangst of storingen in de weergave van de displays.

## Draadloze smartphonelader

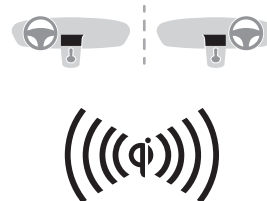

Met dit systeem kunt u apparaten zoals een smartphone draadloos opladen volgens het principe van magnetische inductie, in overeenstemming met de norm Qi 1.1.

Het op te laden apparaat moet zelf compatibel zijn met de norm Qi of moet zijn voorzien van een compatibele hoes of houder.

Er kan ook een mat worden gebruikt, mits deze door de fabrikant is goedgekeurd.

Het laadgedeelte is te herkennen aan het symbool Qi.

De lader werkt terwijl de motor draait en het Stop & Start-systeem in de STOP-stand staat.

Het opladen wordt aangestuurd door de smartphone.

Bij het Sleutelloos instap- en startstelsysteem kan de werking van de lader kort worden onderbroken als er een portier wordt geopend of als het contact wordt uitgeschakeld.

### Opladen

► Open het deksel voor toegang tot het laadgedeelte.

► Als het laadgedeelte leeg is, kunt u een apparaat in het midden plaatsen.



Als het apparaat wordt waargenomen, gaat het controlelampje van de lader groen branden. Het lampje blijft branden terwijl de batterij wordt opgeladen.

**!** Het systeem is niet bedoeld om meerdere apparaten tegelijkertijd op te laden.

**!** Zorg dat er geen metalen voorwerpen (zoals munten, sleutels of afstandsbediening van de auto) in het laadgedeelte liggen tijdens het opladen van een apparaat - kans op oververhitting of onderbreking van het opladen!



**!** Wanneer apparaten langere tijd worden gebruikt in combinatie met draadloos laden, kunnen sommige smartphones overschakelen op een thermische beveiliging, waardoor sommige functies worden geblokkeerd.

## Controle van de werking

De status van het controlelampje geeft de werking van de lader aan.

Status van controlelampje	Betekenis
Uit	Motor afgezet. Geen geschikt apparaat gevonden. Laden voltooid.
Groen, permanent	Detectie van een compatibel apparaat. Laden bezig.
Knipperend oranje	Detectie van een vreemd voorwerp in het oplaadgedeelte. Apparaat niet goed gecentreerd op het laadgedeelte.
Permanent oranje	Storing in de accu van het draagbare apparaat. Temperatuur van batterij apparaat te hoog. Storing in de lader.



Als het controlelampje permanent oranje brandt:

- Verwijder het apparaat en plaats het opnieuw in het midden van het oplaadgedeelte.
- of
- Verwijder het apparaat en probeer het een kwartier later nog eens.

Als het probleem blijft bestaan, neem dan contact op met een PEUGEOT-dealer of een gekwalificeerde werkplaats.

## Matten

### Bevestigen

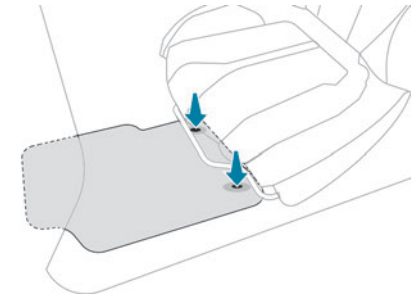

Gebruik bij het monteren aan de bestuurderszijde alleen de bevestigingsogen in de mat (een klik betekent een goede vergrendeling). De overige matten worden gewoon op de vloerbedekking gelegd.

### Verwijderen / terugplaatsen

- Om deze aan de bestuurderszijde te verwijderen: schuif de bestuurdersstoel naar achteren en maak de bevestigingen los.
- Om de mat terug te plaatsen: plaats de mat en druk deze omlaag om hem te bevestigen.
- Controleer of de mat goed vastzit.

**!** Voorkom dat de pedalen blijven hangen:

- Gebruik uitsluitend matten die op de bevestigingen van de auto passen; het gebruik van deze bevestigingen is verplicht.
- Leg nooit meerdere matten boven op elkaar.

Bij gebruik van niet door PEUGEOT goedgekeurde matten kunnen de bediening van de pedalen en de werking van de snelheidsregelaar/-begrenzer worden gehinderd. De goedgekeurde matten zijn voorzien van twee bevestigingen onder de stoel.

## Plafonniers

### Uitvoering zonder aanraakfunctie

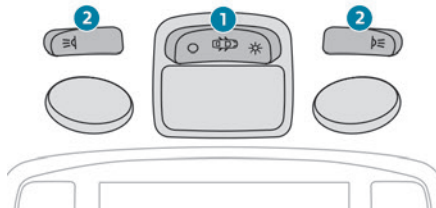

1. Plafonnieer vóór
2. Leeslampjes vóór (afhankelijk van de uitvoering)

### Plafonnieer vóór



In deze stand gaat de plafonnieer geleidelijk branden:

- als de auto wordt ontgrendeld.
  - als de sleutel uit het contact wordt verwijderd.
  - als een van de portieren wordt geopend.
  - als er op de vergrendelknop van de afstandsbediening wordt gedrukt om de auto te lokaliseren.
- De plafonnieer gaat geleidelijk uit:
- als de auto wordt vergrendeld.
  - als het contact wordt aangezet.
  - 30 seconden na het sluiten van het laatste portier.



Permanent uit.



Permanent aan.

In de stand "Permanent aan" blijft de plafonnieer gedurende een bepaalde tijd branden:

- Bij afgezet contact: ongeveer 10 minuten.
- In de eco-mode: ongeveer 30 seconden.
- Bij draaiende motor: onbeperkt.

### Leeslampjes



▶ Bedien de betreffende schakelaar terwijl het contact is aangezet.

**!** Plaats geen voorwerpen tegen de plafonniers.

## Aanraakgevoelige uitvoering met led

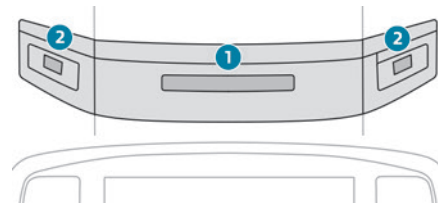

1. Aanraakgevoelige plafonnieer vóór
2. Aanraakgevoelige leeslampjes vóór

### Aanraakgevoelige plafonnieer

Het gaat branden:

- als de auto wordt ontgrendeld.
- als het contact wordt afgezet.
- als een van de portieren wordt geopend.
- als er op de vergrendeltoets van de afstandsbediening wordt gedrukt om de auto te lokaliseren.

De plafonnieer gaat uit:

- als de auto wordt vergrendeld.
- als het contact wordt aangezet.
- 30 seconden na het sluiten van het laatste portier.

De aanraakgevoelige kaartleeslampjes voor en achter gaan samen met de plafonnieer aan en uit.

**i** Wanneer er lang op de aanraakgevoelige plafonnieer voorin wordt gedrukt, wordt de

lamp volledig uitgeschakeld (wat wordt bevestigd met het symbool "OFF").

De aanraakgevoelige leeslampjes voorin en achterin blijven werken.

## Aanraakgevoelige leeslampjes

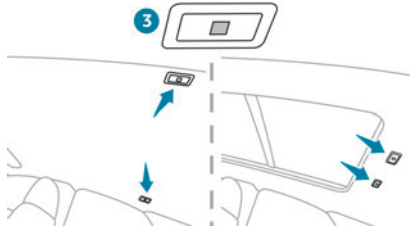

### 3. Aanraakgevoelige leeslampjes achter

► Druk bij aangezet contact op het betreffende leeslampje.

## Sfeerverlichting

De gedempte verlichting in het interieur verbetert het zicht in de auto wanneer deze zich in een donkere omgeving bevindt.



U kunt deze functie in- en uitschakelen, de lichtsterkte ervan aanpassen en de kleur ervan selecteren in het menu **Rijverlichting / Auto** van het touchscreen.

## Panoramadak

Uw auto heeft een dak met getint panoramaglas om de helderheid en het zicht in de auto te verbeteren. Ook heeft uw auto een handmatig zonnescherm dat de temperatuur in de auto comfortabel houdt en het geluidsniveau beperkt.

## Het zonnescherm openen/sluiten

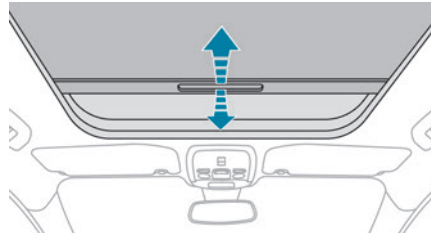

► U kunt het zonnescherm openen/sluiten door de handgreep vast te pakken en het zonnescherm naar achteren of naar voren in de gewenste positie te bewegen.

## Onderhoudstips

Voor het behoud van de eigenschappen van het glazen dak moet u de binnenzijde van het glaspaneel met een schone, zachte doek schoonmaken en drogen.

Bij lastige vlekken kunt u het glaspaneel met ruitensproeiervloeistof schoonmaken, met schoon

water afspelen en daarna drogen met een schone, zachte doek.

! Gebruik nooit zeepwater, schurende producten, benzine, oplosmiddelen of reinigingsmiddelen (met name op basis van ammoniak of producten met veel alcohol).

## Voorzieningen bagageruimte

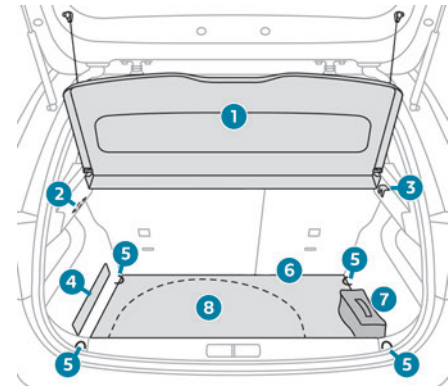

1. Bagageafdekking
2. Verlichting bagageruimte
3. Tassenhaak
4. Riem
5. Sjorogen
6. Mat bagageruimte

7. Gereedschapsset (afhankelijk van de uitvoering)
8. Opbergbak

**i** Aan de sjoegen kunt u verschillende soorten bagagenetten bevestigen om bagage op zijn plaats te houden. Deze bagagenetten zijn als accessoire leverbaar. Neem voor meer informatie contact op met een PEUGEOT-dealer of een gekwalificeerde werkplaats.

## Opbergbak

- ▶ Til de mat van de bagageruimte zover mogelijk op voor toegang tot de opbergbak.
- Afhankelijk van de uitvoering bevat de opbergbak:
- Een bandenreparatieset met gereedschapsset.
  - Een reservewiel met of zonder gereedschapsset.

## Verlichting bagageruimte

De verlichting gaat automatisch branden zodra de achterklep wordt geopend en gaat automatisch uit zodra deze wordt gesloten.

De tijd dat de bagageruimteverlichting brandt, hangt af van de situatie:

- Bij afgezet contact: ongeveer 10 minuten.
- In de eco-modus: ongeveer 30 seconden.
- Bij draaiende motor: onbeperkt.

## Extra bagageafdekking (Van)

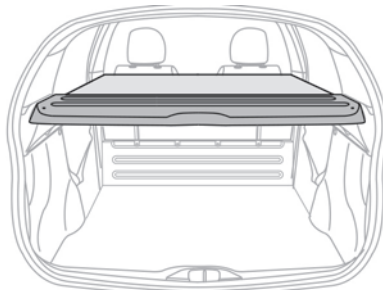

De extra bagageafdekking is een aanvulling op de bestaande bagageafdekking om het interieur van de auto correct af te schermen.

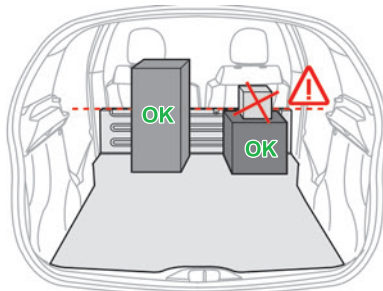

**!** Plaats geen voorwerpen boven het tussenschot.

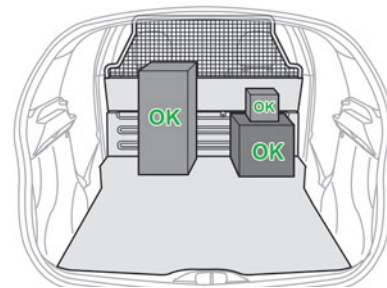

Als de auto is uitgerust met een veiligheidsrooster, mogen er wel voorwerpen boven het tussenschot worden geplaatst.

**i** Dit veiligheidsrooster is als accessoire verkrijgbaar.

Neem voor meer informatie contact op met een PEUGEOT-dealer of een gekwalificeerde werkplaats.



! Plaats geen zware of harde voorwerpen op het extra paneel.

Ze kunnen bij een noodstop of een aanrijding veranderen in gevaarlijke projectielen.

## Lichtschakelaar

### Hoofdverlichting

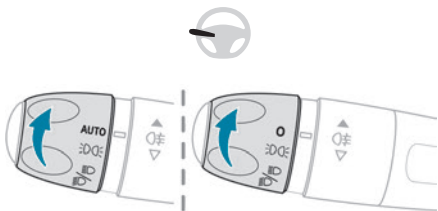

**AUTO** Automatische verlichting / dagrijverlichting  
of

**O** Lichten uit (contact uit) /  
Dagrijverlichting (draaiende motor)

 Alleen parkeerlichten

 Dimlicht of grootlicht

**i** "Highway-functie"  
(Afhankelijk van het land waarin de auto wordt verkocht)

Bij de uitvoeringen voorzien van koplampen met Full LED-technologie wordt het bereik van de lichtbundel van de dimlichten automatisch vergroot bij een rijsnelheid van 110 km/u en hoger.

### Overschakelen van dim- naar grootlicht

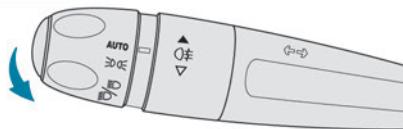

► Trek de hendel naar u toe om over te schakelen van dim- naar grootlicht en terug. Als de verlichting is uitgeschakeld of in de stand "AUTO" staat, afhankelijk van de uitvoering, of als alleen de parkeerlichten zijn ingeschakeld, kunt u een lichtsignaal met het grootlicht geven door de lichtschakelaar naar u toe te trekken.

### Display

Het branden van het betreffende controlelampje op het instrumentenpaneel geeft aan dat de geselecteerde verlichting is ingeschakeld.

 Wanneer een lamp defect is, dan gaat dit waarschuwingslampje permanent branden, wordt er een melding weergegeven en klinkt er een geluidssignaal.

### Mistachterlicht

 Deze functie werkt alleen als het dimlicht of grootlicht is ingeschakeld.

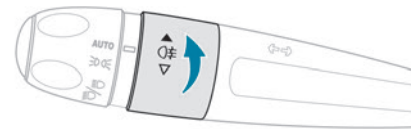

► Draai de ring naar voren / naar achteren om deze functie in of uit te schakelen. Wanneer de lampen automatisch worden uitgeschakeld ("AUTO"), blijven de mistlamp en de parkeerlichten branden.

**!** Het inschakelen van de mistverlichting is verboden bij helder weer of regen, zowel overdag als 's nachts. Ze zijn onder deze omstandigheden namelijk verblindend voor medeweggebruikers. De mistverlichting mag alleen worden ingeschakeld bij mist of sneeuwval (de regels kunnen per land verschillen). Vergeet niet de mistverlichting uit te schakelen zodra deze niet meer nodig is.

### **i** Uitschakelen van de verlichting bij het afzetten van het contact

Als u het contact afzet, worden alle lichten automatisch uitgeschakeld, behalve de dimlichten als de automatische "follow me home"-verlichting is geactiveerd.

### **i** De verlichting inschakelen na het afzetten van het contact

Wanneer u de lichtschakelaar weer wilt activeren, draai de ring (afhankelijk van de uitvoering) in

de stand **0** (lampen uit) of in de stand **AUTO** en vervolgens in de gewenste stand.

Als het bestuurdersportier is geopend, hoort u een tijdelijk geluidssignaal dat de bestuurder waarschuwt dat de lampen nog branden.

De verlichting gaat automatisch na enige tijd uit; hoe lang dit duurt is afhankelijk van de laadtoestand van de accu (overgang naar de eco-modus).

**i** Onder bepaalde weersomstandigheden (zoals een lage temperatuur of vocht) kan er een laagje condens aan de binnenzijde van de koplampen en de achterlichten ontstaan; dit verdwijnt als de lampen enkele minuten branden.

**!** Kijk nooit van dichtbij in de lichtbundel van ledlampen. U kunt daarbij ernstig oogletsel oplopen!



**i** **Reizen naar het buitenland**  
Auto's met handmatige hoogtevinstelling van de koplampen:

Wanneer u uw auto gaat gebruiken in een land waar het verkeer aan de andere kant van de weg rijdt, moeten de dimlichten worden afgesteld om te voorkomen dat tegemoetkomend verkeer wordt verblind. Neem contact op met een PEUGEOT-dealer of een gekwalificeerde werkplaats.

## Dagrijverlichting/ Parkeerlichten

Deze ledlampen aan de voor- en achterzijde van de auto gaan automatisch branden wanneer de motor wordt gestart.

Ze hebben de volgende functies:

- Dagrijverlichting (lichtschakelaar in stand "0" of "AUTO" bij voldoende omgevingslicht).
- Parkeerlicht (lichtschakelaar in stand "AUTO" bij weinig omgevingslicht of in stand "Parkeerlicht" of "Dim- / grootlicht").

## Richtingaanwijzers

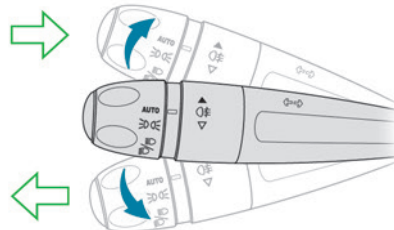

► Links of rechts: beweeg de lichtschakelaar omlaag of omhoog, voorbij het zware punt.

**i** Wanneer de richtingaanwijzers na meer dan 20 seconden nog niet zijn uitgeschakeld, neemt het knippergeluid bij een snelheid van meer dan 80 km/h automatisch toe.

## Drie keer knipperen

► Beweeg de hendel kort omhoog of omlaag, zonder deze door de weerstand te drukken. De betreffende richtingaanwijzers knipperen drie keer.

## Parkeerlichten

(Afhankelijk van de uitvoering)

De zijkant van de auto wordt gemarkeerd door het inschakelen van de parkeerlichten aan de kant van het verkeer.

► Binnen één minuut na het afzetten van het contact moet u de lichtschakelaar omhoog of omlaag zetten, afhankelijk van de zijde van het verkeer (wanneer u rechts parkeert, moet u de lichtschakelaar bijvoorbeeld omlaag zetten om de verlichting links in te schakelen).

Als de verlichting is ingeschakeld, hoort u een geluidssignaal en gaat het controlelampje van de betreffende richtingaanwijzer op het instrumentenpaneel branden.

► Zet de lichtschakelaar in de middelste stand om de parkeerlichten uit te schakelen.

## Hoogteverstelling van de koplampen

### Handmatige verstelling van de koplampen

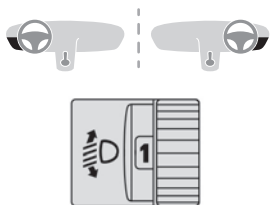

Stel de hoogte van de koplampen af op basis van de belading van uw auto om verblinding van andere weggebruikers te voorkomen.

- 0 (Basisinstelling)**  
Alleen bestuurder of bestuurder + voorpassagier
- 1** 5 personen
- 2** 5 personen + lading in de bagageruimte
- 3** Alleen bestuurder + lading in de bagageruimte
- 4 5 6** Niet gebruikt

Deze informatie is alleen bedoeld als richtlijn. Afhankelijk van de uitvoering zijn mogelijk ongebruikte posities vereist.

## Automatische verstelling van de koplampen met Full LED-technologie

Dit systeem past automatisch de hoogte van de koplampen aan de lading van de auto aan.

 Bij een storing gaat dit waarschuwingslampje op het instrumentenpaneel branden, in combinatie met een melding en een geluidssignaal. Het systeem zet de koplampen in de laagste stand. Laat het systeem door een PEUGEOT-dealer of door een gekwalificeerde werkplaats controleren.

 Raak de koplampen met led- of Full LED-technologie niet aan - elektrocutiegevaar!

## Automatische verlichting

Als de lichtscharnelaar in de stand "AUTO" staat en de regen- / zonnensensor weinig buitenlicht detecteert, dan worden de kentekenplaatverlichting, de parkeerlichten en het dimlicht automatisch ingeschakeld, zonder dat de bestuurder iets hoeft te doen. Ze kunnen ook gaan branden als er regen wordt waargenomen; de ruitenwissers worden dan ook automatisch ingeschakeld. De verlichting wordt uitgeschakeld als de lichtsterkte van de omgeving weer voldoende is of nadat de ruitenwissers zijn gestopt.

## Storing

 Bij een storing in de regen-/lichtsensor gaat de verlichting van de auto branden en gaat dit waarschuwingslampje op het instrumentenpaneel branden in combinatie met een geluidssignaal en / of een melding.

Laat het systeem door een PEUGEOT-dealer of door een gekwalificeerde werkplaats controleren.

 Dek de regen-/lichtsensor midden aan de bovenzijde van de voorruit achter de binnenspiegel niet af. De aan de sensor gekoppelde functies worden dan niet meer geregeld.

 Bij mist of sneeuw kan de regen-/lichtsensor ten onrechte voldoende licht waarnemen. De verlichting wordt dan niet automatisch ingeschakeld.

 De binnenkant van de voorruit kan beslaan en ervoor zorgen dat de regen-/lichtsensor niet goed werkt. Bij vochtige en koude weersomstandigheden moet u de voorruit regelmatig ontwasemen.

## Follow me home- en instapverlichting

### "Follow me home"-verlichting

#### Automatisch

Als de ring van de lichtschakelaar in de stand "AUTO" staat, wordt het dimlicht bij weinig omgevingslicht automatisch ingeschakeld zodra u het contact uitschakelt.



U kunt deze functie inschakelen / uitschakelen en de duur van de "follow me home"-verlichting aanpassen in het menu **Rijverlichting / Auto** op het touchscreen.

#### Handmatig

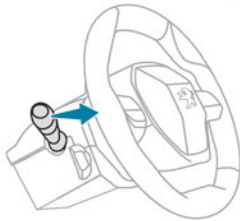

► Trek bij afgezet contact de lichtschakelaar naar u toe (lichtsignaal) om de functie in en uit te schakelen.

De handbediende "follow me home"-verlichting wordt na een bepaalde tijd automatisch uitgeschakeld.

### Instapverlichting

Wanneer de auto wordt ontgrendeld, er weinig licht is en de functie "Automatisch inschakelen van de koplampen" is geactiveerd, schakelt dit systeem automatisch bepaalde lampen aan de buitenzijde en bepaalde lampen in het interieur in.



U kunt deze functie in- en uitschakelen en de duur van de instapverlichting instellen in het menu **Rijverlichting / Auto** van het touchscreen.

### Instapverlichting buitenspiegels

Deze lampen verlichten de grond bij de voorportieren zodat u gemakkelijker kunt instappen. De instapverlichting wordt automatisch ingeschakeld:

- als de auto wordt ontgrendeld.
  - als een van de portieren wordt geopend.
  - als er een verzoek van de afstandsbediening wordt ontvangen voor het lokaliseren van de auto.
- Deze gaan ook branden in combinatie met de instapverlichting en de "follow me home"-verlichting. De verlichting dooft na 30 seconden automatisch.

## Automatische verlichtingssystemen - Algemene aanbevelingen

Automatische verlichtingssystemen gebruiken een detectiecamera, die zich bovenaan de voorruit bevindt.

#### **i** Werkinglimieten

In de volgende gevallen kan het systeem tijdelijk worden uitgeschakeld of niet goed werken:

- Bij zeer slecht zicht (bijvoorbeeld bij sneeuw of zware regen).
- Als de voorruit vóór de camera vuil, beslagen of afgedekt (bijvoorbeeld door een sticker) is.
- Als er reflecterende borden of reflectoren van veiligheidsbarrières vóór de auto staan.

Het systeem detecteert geen:

- Weggebruikers die geen verlichting voeren, zoals voetgangers.
- Auto's met verborgen verlichting (als u bijvoorbeeld achter een veiligheidsbarrière op de snelweg rijdt).
- Auto's die zich aan de top of de voet van een steile helling, in een bocht of op een zijweg bevinden.

#### **!** Onderhoud

Reinig de voorruit, met name het gedeelte vóór de camera, regelmatig.

De binnenkant van de voorruit kan ook beslaan ter hoogte van de camera. Bij vochtige en koude weersomstandigheden moet u de voorruit regelmatig ontwasemen. Laat geen sneeuw op de motorkap of het dak van de auto liggen omdat de camera daardoor kan worden afgedekt.

## Grootlichtassistent

**!** Raadpleeg de **algemene adviezen voor automatische verlichtingssystemen** voor meer informatie.

Als de ring van de lichtschakelaar in de stand **"AUTO"** staat en de functie op het touchscreen is ingeschakeld, dan schakelt dit systeem automatisch tussen dimlicht en grootlicht, afhankelijk van de licht- en verkeersomstandigheden, met behulp van een camera boven aan de voorruit.

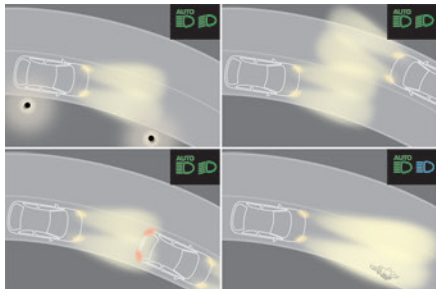

**!** Dit systeem is een hulpsysteem bij het rijden.

De bestuurder blijft zelf verantwoordelijk voor de verlichting van zijn auto, voor de aanpassing van de verlichting aan de lichtsterkte van de omgeving, het zicht en het verkeer, en voor het naleven van de verkeersregels.

**i** Het systeem werkt bij snelheden hoger dan 25 km/h.

Als de snelheid lager dan 15 km/h wordt, werkt deze functie niet meer.

## Inschakelen / uitschakelen



De instellingen kunnen worden gewijzigd via het menu **Rijverlichting**

/ **Auto** van het touchscreen.

De status van het systeem wordt opgeslagen bij het afzetten van het contact.

## Werking

In een zeer donkere omgeving en als de verkeerssituatie het toelaat:



– Het grootlicht gaat automatisch branden. Op het instrumentenpaneel gaan deze controlelampjes branden.

Als de omgeving voldoende is verlicht en/of gebruik van het grootlicht door de verkeerssituatie niet mogelijk is:



– De dimlichten blijven branden. Op het instrumentenpaneel gaan deze controlelampjes branden.

De functie wordt uitgeschakeld als de mistlampen worden ingeschakeld.

Als de mistlampen zijn uitgeschakeld, wordt de functie automatisch weer geactiveerd.



Dit controlelampje gaat uit als de functie wordt uitgeschakeld.

## Onderbreken

De bestuurder kan indien nodig op elk moment zelf de verlichting omschakelen.

► Schakel de koplampen handmatig tussen dimlicht en grootlicht om de functie te onderbreken.

Als de controlelampjes "AUTO" en "Dimlicht" branden, schakelt het systeem over op het grootlicht.

Als de controlelampjes "AUTO" en "Grootlicht" branden, schakelt het systeem over op het dimlicht.

► U kunt de functie weer inschakelen door weer handmatig tussen het dimlicht en grootlicht te schakelen.

## Storing



Bij een storing van het systeem of de camera gaat dit waarschuwingslampje op het instrumentenpaneel branden, samen met een geluidssignaal en een melding.

Laat het systeem door een PEUGEOT-dealer of door een gekwalificeerde werkplaats controleren.

## Ruitenwisserschakelaar

**i** Voordat u de ruitenwissers onder winterse omstandigheden gaat gebruiken, moet u sneeuw en ijs van de voorruit en rondom de ruitenwisserarmen en -bladen verwijderen.

**!** Schakel de ruitenwissers niet in op een droge voorruit. Bij zeer hoge of lage temperaturen moet u controleren of de ruitenwissers niet aan de voorruit vastzitten voordat u de ruitenwissers inschakelt.

**i** Wanneer u de auto in een wasstraat was, kunt u tijdelijk vreemde geluiden of verminderde werking van de ruitenwissers opmerken. U hoeft de ruitenwissers niet te vervangen.

## Zonder automatische ruitenwissers

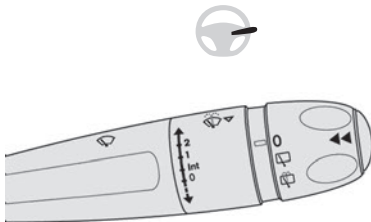

## Met automatische ruitenwissers

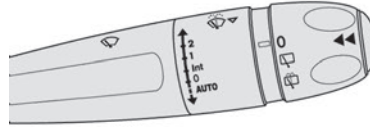

## Ruitenwissers vóór

► De wissnelheid selecteren: zet de hendel omhoog of omlaag in de gewenste stand.

- 2** Wissen op hoge snelheid (hevige neerslag)
- 1** Wissen op normale snelheid (matige neerslag)
- Int** Intervalstand (in verhouding tot de rijnsnelheid)
- 0** Uitschakelen
- ↓** Eén keer wissen (duw de hendel even omlaag).

of

- AUTO** Automatische ruitenwissers

Zie het betreffende hoofdstuk.

**i** Als het contact is afgezet terwijl de ruitenwissers ingeschakeld zijn, dan moet u de ruitenwisserschakelaar opnieuw bedienen om de ruitenwissers in te schakelen nadat het

contact is aangezet (tenzij het contact minder dan een minuut was afgezet).

**i** In stand **1** of **2** wordt de wissfrequentie automatisch verlaagd als de snelheid van de auto lager is dan 5 km/h. Zodra de wagensnelheid hoger wordt dan 10 km/h, wordt de oorspronkelijke wissfrequentie (snel of normaal) weer aangehouden.

## Eén keer wissen

► Trek de hendel kort naar u toe.

## Ruitensproeiers vóór

► Trek de ruitensproeierschakelaar naar u toe. Na het gebruik van de ruitensproeiers wordt nog een laatste wisslag gemaakt.

**i** Bij een automatische airconditioning zorgt elke beweging van de ruitensproeierbediening dat de luchtinlaat tijdelijk wordt gesloten om te voorkomen dat er geurtjes in het interieur komen.

**!** Bedien de ruitensproeiers niet zolang het reservoir van de ruitensproeiervloeistof leeg is; kans op beschadiging van de ruitenwisserbladen. Bedien de ruitensproeiers alleen als er geen risico is van bevriezing van de vloeistof op de voorruit; hierdoor zou het zicht namelijk kunnen

afnemen. Gebruik tijdens de winter producten die geschikt zijn voor zeer lage temperaturen. Vul nooit bij met water.

## Ruitenwisser achter

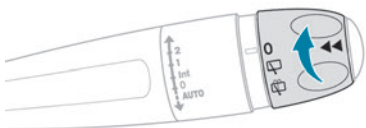

► Draai aan de ring om het symbool van de gewenste stand tegenover het merkteken te zetten.



Uit



Intervalstand ruitenwissers



Ruitensproeier / -wisser

## Achteruitversnelling

Als de ruitenwissers vóór zijn geactiveerd op het moment dat u de achteruitversnelling inschakelt, treedt ook de ruitenwisser achter in werking.



De instellingen kunnen worden gewijzigd via het menu **Rijverlichting**

/ **Auto** van het touchscreen.

**!** Wanneer er sneeuw of ijs op de achterraut ligt of er een fietsendrager op de trekhaak is gemonteerd, schakel de automatische ruitenwisser dan uit via het menu **Rijverlichting/ Auto** op het touchscreen.

## Ruitensproeier achter

► Draai de ring zo ver mogelijk en houd de ring in deze stand.

De ruitensproeier en ruitenwisser werken zolang aan de ring wordt gedraaid.

Na het sproeien wordt er nog een laatste wisbeweging gemaakt.

## Speciale stand van de ruitenwissers vóór

De onderhoudsstand wordt gebruikt voor het reinigen of vervangen van de wisserbladen. De stand kan ook bij winters weer (ijs en sneeuw) worden gebruikt om de ruitenwisserbladen los van de voorruit te zetten.

- i** Voor een goede werking van de ruitenwissers raden wij u het volgende aan:
  - er voorzichtig mee om te gaan.
  - ze regelmatig te reinigen met zeepsop.
  - Gebruik de ruitenwissers niet om een stuk karton tegen de voorruit te houden.
  - ze te vervangen zodra ze tekenen van slijtage vertonen.

## Voordat u een wisserblad van de voorruit demonteert

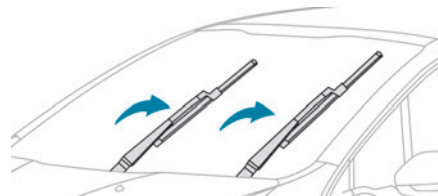

Wanneer u de wisserhendel direct na het uitschakelen van het contact bedient, gaan de wisserbladen in een verticale positie staan.

► U kunt vervolgens de gewenste procedure uitvoeren of de ruitenwisserbladen vervangen.

## Na het monteren van een ruitenwisserblad voor de voorruit

► Zet het contact aan en bedien de ruitenwisserschakelaar om de ruitenwissers weer in de oorspronkelijke stand te zetten.

## Ruitenwischerbladen vervangen

### Aan de voorzijde verwijderen / monteren

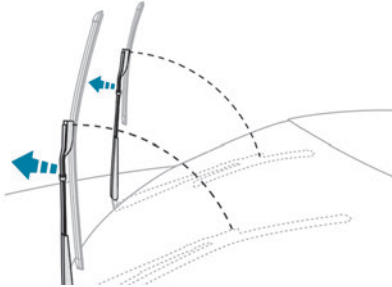

- ▶ Voer de vervangingsprocedures voor de ruitenwischerbladen uit vanaf de bestuurderszijde.
- ▶ Begin met het ruitenwischerblad het verst van u af en houd elke arm vast bij het starre gedeelte en beweeg deze zo ver mogelijk omhoog.

**!** Raak de ruitenwischerbladen niet aan - kans op onherstelbare vervorming. Laat de ruitenwissers niet los tijdens het verplaatsen. Kans op beschadiging van de voorruit!

- ▶ Reinig de voorruit met behulp van een reinigingsmiddel voor autoruiten.

**i** Gebruik geen waterafstotende producten van het type "Rain X".

- ▶ Maak het versleten wisserblad het dichtst bij u los en verwijder het.
- ▶ Breng het nieuwe wisserblad aan en klem het op de ruitenwisserarm.
- ▶ Herhaal de procedure voor het andere ruitenwischerblad.
- ▶ Begin met het ruitenwischerblad het dichtst bij u; houd nogmaals elke arm vast bij het starre gedeelte en leg de ruitenwischer voorzichtig op de voorruit.

### Verwijderen/aanbrengen ruitenwischerblad achter

- ▶ Houd de arm vast bij het starre gedeelte en beweeg deze zo ver mogelijk omhoog.
- ▶ Reinig de achterraut met reinigingsmiddel voor autoruiten.
- ▶ Maak het versleten wisserblad los en verwijder het.
- ▶ Breng het nieuwe wisserblad aan en klem het op de ruitenwisserarm.
- ▶ Houd nogmaals de arm vast bij het starre gedeelte en leg de ruitenwischer voorzichtig op de achterraut.

## Automatische ruitenwissers

In de stand **AUTO** werken de ruitenwissers van de voorruit automatisch en passen ze zich aan de intensiteit van de regenval aan.

Er wordt een regen- / lichtsensoren gebruikt, die middenboven tegen de voorruit is geplaatst, achter de binnenspiegel.

**!** Dek de regen-/lichtsensor niet af.  
Schakel de automatische ruitenwissers uit en zet het contact af als de auto wordt gewassen in een wasstraat.  
Wacht 's winters met het inschakelen van de automatische ruitenwissers tot de voorruit volledig ontdooid is.

## Inschakelen

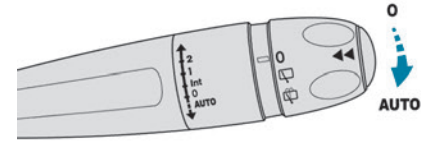

- ▶ Duw de hendel kort omlaag. De ruitenwissers maken één slag om het inschakelen te bevestigen.

**AUTO** Dit controlelampje op het instrumentenpaneel gaat branden en er verschijnt een melding.

## Uitschakelen

- ▶ Duw de hendel nog een keer kort omlaag of zet de hendel in een andere stand (**Int.**, **1** of **2**).

**AUTO** Dit controlelampje op het instrumentenpaneel gaat uit en er verschijnt een melding.

**i** Elke keer als het contact meer dan 1 minuut is afgezet, moet u de automatische ruitenwissers opnieuw activeren door de hendel één keer omlaag te duwen.

## Storing

Bij een storing in de automatische werking van de ruitenwissers werken deze in de intervalstand.

Laat het systeem door een PEUGEOT-dealer of door een gekwalificeerde werkplaats controleren.

## Algemene aanbevelingen met betrekking tot de veiligheid

**!** Verwijder de stickers niet die op de verschillende plaatsen van uw auto zijn aangebracht. Ze bevatten veiligheidswaarschuwingen en informatie over de identificatie van de auto.

**!** Neem voor alle werkzaamheden aan uw auto contact op met een gekwalificeerde werkplaats die beschikt over de juiste technische informatie, vakkennis en apparatuur. De PEUGEOT-dealer is in staat u dit te bieden.

**!** Afhankelijk van de landelijke wetgeving kan de aanwezigheid van bepaalde veiligheidsuitrusting verplicht zijn: veiligheidsvesten, gevarendriehoeken, alcoholtests, een set reservelampen, reservezekeringen, een brandblusser, een verbandtrommel, spatlappen aan de achterzijde van de auto enz.

**!** **Montage van elektrische accessoires:**  
– Bij montage van elektrische apparatuur of accessoires die niet door PEUGEOT zijn goedgekeurd, kan het stroomverbruik te hoog worden en kunnen er storingen en defecten aan het elektrische systeem van uw auto voordoen.

Neem contact op met een PEUGEOT-dealer voor meer informatie over het aanbod van goedgekeurde accessoires.

– Uit veiligheidsoverwegingen is toegang tot de diagnose-aansluiting, die is gekoppeld aan de elektronische systemen in de auto, uitsluitend voorbehouden aan PEUGEOT-dealers of gekwalificeerde werkplaatsen waar de beschikking is over geschikt gereedschap (kans op storingen in de elektronische systemen die kunnen leiden tot pech of ernstige ongevallen). De fabrikant kan niet aansprakelijk worden gesteld als deze aanwijzing niet wordt opgevolgd.

– Wijzigingen of aanpassingen die niet door PEUGEOT zijn voorzien of toegestaan, of die niet volgens de technische voorschriften van de fabrikant zijn uitgevoerd, leiden tot het vervallen van de commerciële garantie.

### **!** Monteren van als accessoire geleverde radiocommunicatiezenders

Voor dat u een radiocommunicatiezender met buitenantenne monteert, moet u bij een PEUGEOT-dealer de technische gegevens (frequentieband, maximaal uitgangsvermogen, positie antenne, specifieke installatievoorschriften) van de voor montage geschikte zenders opvragen, conform de Richtlijn Elektromagnetische Compatibiliteit (2004/104/EG).

### **i** Conformiteitsverklaring voor radioapparatuur

De relevante certificaten zijn beschikbaar op de website Website van het merk:  
<http://public.servicebox.peugeot.com/APddb/>

## Alarmknipperlichten



► Wanneer u op deze rode toets drukt, gaan alle richtingaanwijzers knipperen. Ze werken ook als het contact is afgezet.

## Automatisch inschakelen van de alarmknipperlichten

Bij een noodstop worden de alarmknipperlichten automatisch ingeschakeld, afhankelijk van de mate van remvertraging. Zodra u weer gas geeft, gaan de alarmknipperlichten uit. Ze kunnen ook worden uitgeschakeld door op de toets te drukken.

## Claxon



- Druk op het middelste gedeelte van het stuurwiel.

## Geluidssignaal voor voetgangers (Elektrisch)

Dit systeem waarschuwt voetgangers dat het voertuig nadert.

Het geluidssignaal voor voetgangers klinkt als het voertuig rijdt, bij snelheden tot 30 km/h in een versnelling vooruit of achteruit.

Deze functie kan niet worden uitgeschakeld.

## Storing



Bij een storing gaat dit waarschuwingslampje op het instrumentenpaneel branden.

Laat het systeem door een PEUGEOT-dealer of door een gekwalificeerde werkplaats controleren.

## Noodoproep of pechhulpoproep

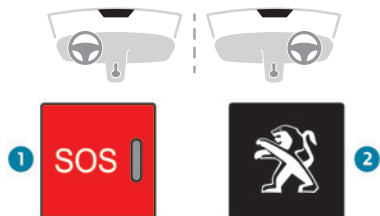

1. eCall (SOS)
2. ASSISTANCE

## eCall (SOS)

Uw auto kan standaard of optioneel zijn voorzien van het systeem eCall (SOS).

Het systeem eCall (SOS) biedt direct contact met de hulpdiensten en is volledig in de auto geïntegreerd.

Afhankelijk van het land van verkoop komt het systeem eCall (SOS) overeen met de systemen PE112, ERAGLONASS, 999 enz.

Het systeem eCall (SOS) is standaard geactiveerd.

- Druk in geval van nood langer dan 2 seconden op toets 1.

Het brandende controlelampje en een spraakbericht bevestigen dat de oproep naar de hulpdiensten is verstuurd\*.

Het systeem eCall (SOS) zoekt onmiddellijk uw auto en brengt u in contact met de juiste hulpdiensten.\*\*.

- Wanneer u deze toets meteen opnieuw indrukt, wordt de oproep geannuleerd.

Het controlelampje knippert wanneer de autogegevens worden verzonden en blijft branden wanneer de communicatie tot stand is gebracht.

! Als de airbagregeleenheid onafhankelijk van de activering van de airbags een aanrijding detecteert, wordt er automatisch een noodoproep verzonden.

i Dit systeem is een gratis openbare dienst.

\* In overeenstemming met de algemene gebruiksvoorwaarden van de dienst die u bij uw verkooppunt kunt opvragen, en afhankelijk van de technische beperkingen van het systeem.

\*\* Afhankelijk van de geografische dekking van de systemen "eCall (SOS)" en "ASSISTANCE".

Bij een dealer kunt u een lijst van landen waar het systeem werkzaam is en een lijst met beschikbare telematicadiensten opvragen; deze lijst staat ook op de website voor uw land.

## Werking van het systeem

- Het systeem werkt goed als het controlelampje bij het inschakelen van het contact rood en daarna groen brandt, en vervolgens uitgaat.
- Het lampje knippert rood: de noodbatterij moet worden vervangen.
- Het controlelampje brandt permanent rood: er is een storing in het systeem. De nood- en pechhulpdiensten werken mogelijk niet.
- Als het controlelampje niet gaat branden als het contact wordt aangezet, dan is er sprake van een systeemstoring.

Neem zo snel mogelijk contact op met een gekwalificeerde werkplaats als het probleem zich blijft voordoen.

- i** Bij een storing in het systeem kan er wel met de auto worden gereden.

### **i** Gegevensverwerking

De verwerking van persoonsgegevens door de functie eCall (SOS) voldoet aan het kader voor bescherming van persoonsgegevens volgens Verordening 2016/679 (Algemene verordening gegevensbescherming (AVG)) en Richtlijn 2002/58/EC van het Europees Parlement en de Europese Raad, en is specifiek bedoeld om de belangen van het onderwerp van de gegevens te beschermen, in overeenstemming met Artikel 6 (1) d) AVG.

De verwerking van persoonsgegevens is strikt beperkt tot de vereisten van de functie eCall (SOS) die wordt gebruikt met het noodnummer voor Europa, 112.

De functie eCall (SOS) kan alleen de volgende gegevens van de auto verzamelen en verwerken: VIN-nummer, type voertuig (personenauto of bedrijfsauto), type brandstof of aandrijflijn, de drie meest recente locaties en rijrichting, het aantal passagiers en een logbestand met tijdstempel van de automatische activering van het systeem. De verwerkte gegevens worden ontvangen door noodoproepcentra die door de relevante nationale autoriteiten zijn aangewezen in het gebied waarin zij zich bevinden, met ontvangst op prioriteit en verwerking van oproepen naar het noodnummer 112.

### **i** Gegevensopslag

Gegevens in het geheugen van het systeem zijn alleen buiten het systeem toegankelijk als er een oproep wordt gemaakt. Het systeem is niet traceerbaar en wordt bij normaal gebruik niet continu in de gaten gehouden.

De gegevens in het interne geheugen van het systeem worden automatisch en continu gewist. Alleen de drie meest recente locaties van de auto's, die noodzakelijk zijn voor de normale werking van het systeem, worden opgeslagen.

Wanneer er een noodoproep wordt gedaan, wordt het gegevenslogbestand maximaal 13 uur opgeslagen.

### **i** Toegang tot gegevens

U hebt het recht op toegang tot gegevens en kunt waar nodig een verzoek indienen voor het rectificeren, wissen of beperking bij verwerking van persoonsgegevens die niet worden verwerkt in overeenstemming met de bepalingen van de AVG. Derden waaraan gegevens bekend zijn gemaakt, worden op de hoogte gebracht bij het rectificeren, wissen of beperken in overeenstemming met de AVG, tenzij dit onmogelijk is of buitensporige inspanningen vereist.

U hebt ook het recht om een klacht in te dienen bij de relevante gegevensbeschermingsautoriteit. Als u uw bovengenoemde rechten wilt laten gelden, neem dan via e-mail contact met ons op via: [privacyrights@stellantis.com](mailto:privacyrights@stellantis.com). Ga voor informatie over uw contactgegevens naar onze website en bekijk het privacy- en cookie-beleid op de website van het merk.

## ASSISTANCE

- ▶ Houd bij pech toets **2** langer dan 2 seconden ingedrukt om hulp in te roepen (dit wordt bevestigd met een spraakbericht\*).
- ▶ Wanneer u deze toets meteen opnieuw indrukt, wordt de oproep geannuleerd.

**i** In de privacymodus kunt u instellen hoeveel er wordt gedeeld (gegevens en/of locatie)

tussen uw auto en PEUGEOT.

Dit kunt u instellen in het menu **Instellingen** van het touchscreen.

Standaard (afhankelijk van de uitrusting) kunt u de geolocalisatie uitschakelen / inschakelen door gelijktijdig op de 2 toetsen te drukken en vervolgens op de toets "ASSISTANCE" om te bevestigen.

**i** Wanneer u uw auto niet bij een PEUGEOT-dealer hebt gekocht, raden wij u aan om de aanwezigheid van deze diensten bij een dealer te laten controleren en eventueel configureren. In een meertalig land kunt u het systeem laten configureren in de officiële landstaal van uw voorkeur.

**i** Om technische redenen, zoals het verbeteren van de kwaliteit van

telematicadiensten voor klanten, behoudt de fabrikant zich het recht voor om op elk willekeurig moment het telematicasysteem in de auto te wijzigen.

**i** Indien uw auto is uitgerust met de Peugeot Connect Packs met het Pack SOS & Assistance, beschikt u via uw persoonlijke pagina op de landelijke website over aanvullende diensten. Raadpleeg de algemene voorwaarden van deze diensten voor informatie over het Pack SOS & Assistance.

## Elektronisch stabiliteitsprogramma (ESP)

Het elektronische stabiliteitsprogramma omvat de volgende systemen:

- Antiblokkeersysteem (ABS) en elektronische remdrukregelaar (EBD).
- Noodremassistentie (BAS).
- Antispinregeling (ASR).
- Dynamische stabiliteitsregeling (DSC).
- Aanhangerstabiliteitscontrole (TSM).

## Antiblokkeersysteem (ABS) / elektronische remdrukregelaar (EBD)

Deze systemen verbeteren de stabiliteit en het rijgedrag van de auto tijdens het remmen en zorgen ervoor dat u de auto beter onder controle hebt in bochten, vooral op slechte of natte wegen.

Het ABS voorkomt dat de wielen bij een noodstop blokkeren.

De elektronische remdrukregelaar (EBD) regelt de remdruk op elk afzonderlijk wiel.

▶ **Wanneer er in een noodgeval moet worden geremd, trap het pedaal dan stevig in en houd die druk vast.**

**i** Als het ABS ingrijpt, kunt u trillingen in het rempedaal voelen; dit is normaal.



Als dit waarschuwingslampje blijft branden, duidt dit op een storing in het ABS.

De auto kan normaal remmen. Rijd voorzichtig en met een matige snelheid.

Laat het systeem door een PEUGEOT-dealer of door een gekwalificeerde werkplaats controleren.



Als dit waarschuwingslampje samen met de waarschuwingslampjes **STOP** en ABS gaat

branden, in combinatie met een melding en een geluidssignaal, dan is er een storing in de EBD.

\* Afhankelijk van de geografische dekking van de systemen "eCall (SOS)" en ASSISTANCE en van de officiële landstaal die is gekozen door de eigenaar van de auto. Bij een dealer kunt u een lijst van landen waar het systeem werkzaam is en een lijst met beschikbare telematicadiensten opvragen; deze lijst staat ook op de website voor uw land.

**Zet de auto stil.**

Zet de auto zo snel mogelijk stil op een veilige plaats en zet het contact af.

Neem contact op met een PEUGEOT-dealer of een gekwalificeerde werkplaats.

**!** Wanneer de wielen (banden en velgen) moeten worden vervangen, zorg er dan voor dat er wielen worden gemonteerd die voor uw auto zijn goedgekeurd.

**!** **Na een aanrijding**  
Laat het systeem door een PEUGEOT-dealer of door een gekwalificeerde werkplaats controleren.

**Noodremassistentie (BAS)**

Dit systeem zorgt ervoor dat in noodgevallen de optimale remdruk sneller wordt bereikt, zodat de remafstand kleiner wordt.

Het systeem wordt ingeschakeld als het rempedaal snel wordt ingetrapt en zorgt ervoor dat de benodigde bedieningskracht wordt verminderd en de effectiviteit van het remmen wordt vergroot.

**Antispinregeling (ASR) / Dynamische stabiliteitscontrole (DSC)**

De antispinregeling (of tractieregeling) optimaliseert de tractie door het motorkoppel te regelen en de remmen van de aangedreven wielen te bedienen

om te voorkomen dat een of meerdere wielen gaan spinnen. Bovendien verbetert dit systeem de koersstabiliteit van de auto.

Als er een verschil is tussen de koers van de auto en de door de bestuurder gewenste koers, grijpt de dynamische stabiliteitsregeling automatisch in op het motorkoppel en remt een of meerdere wielen af zodat de auto weer de juiste koers volgt, in zoverre dit binnen de natuurkundige wetten mogelijk is. Deze systemen worden automatisch geactiveerd zodra de motor wordt gestart.



Deze systemen worden geactiveerd bij een probleem met de grip of de koers van de auto (het waarschuwingslampje knippert op het instrumentenpaneel).

**Uitschakelen / weer inschakelen**

In bijzondere omstandigheden (als de auto bijvoorbeeld vastzit in modder of sneeuw, of in mulle grond) kan het nuttig zijn om het ASR-systeem uit te schakelen, zodat de wielen kunnen spinnen en weer grip kunnen krijgen.

Schakel het systeem weer in zodra er weer voldoende grip is.



De instellingen kunnen worden gewijzigd via het menu **Rijverlichting / Auto** van het touchscreen.



Dit controlelampje op het instrumentenpaneel gaat branden en er wordt een melding weergegeven om het uitschakelen te bevestigen. Het ASR-systeem wordt automatisch weer ingeschakeld telkens als het contact wordt aangezet

of als er een snelheid van meer dan 50 km/h wordt bereikt.

Bij een snelheid lager dan 50 km/h moet handmatig opnieuw worden ingeschakeld.

**Storing**

Bij een storing gaat dit waarschuwingslampje op het instrumentenpaneel branden, in combinatie met een melding en een geluidssignaal. Laat het systeem door een PEUGEOT-dealer of door een gekwalificeerde werkplaats controleren.

**! ASR/DSC**

Deze systemen zorgen voor meer veiligheid tijdens het rijden. Dat betekent echter niet dat de bestuurder meer risico's mag nemen of hard mag rijden.

In situaties die tot gladheid kunnen leiden (regen, sneeuw, ijsel) wordt de kans dat de wielen hun grip verliezen groter. Het is voor uw veiligheid dus van het grootste belang dat de systemen altijd zijn ingeschakeld, zeker als de omstandigheden gevaarlijker worden.

Deze systemen kunnen alleen goed werken als de aanbevelingen van de fabrikant met betrekking tot de wielen (banden en velgen), onderdelen van het remsysteem en elektronische onderdelen, en de montageprocedures die door een PEUGEOT-dealer worden toegepast worden gevolgd.

We raden het gebruik van winter- of all season-banden aan om ervoor te zorgen dat deze systemen ook onder winterse omstandigheden

goed blijven werken. Alle vier de wielen moeten worden voorzien van banden die zijn goedgekeurd voor uw auto. Alle bandenspecificaties staan op de banden- / laksticker vermeld. Zie het betreffende hoofdstuk voor meer informatie over de **identificatie**.

## Aanhangerstabiliteitscontrole (TSA)

Bij het trekken van een aanhanger vermindert dit systeem de kans op slingeren van de auto en de aanhanger.

### Werking

Het systeem wordt automatisch ingeschakeld als het contact wordt aangezet.

Het elektronische stabiliteitssysteem (ESC) moet storingsvrij zijn.

De rijsnelheid moet tussen 60 en 160 km/h liggen.



Als het systeem detecteert dat de aanhanger slingert, worden de remmen ingeschakeld om de aanhanger te stabiliseren en wordt indien nodig het motorvermogen verlaagd om de snelheid van de auto te verlagen (dit waarschuwingslampje op het instrumentenpaneel gaat knipperen en de remlichten gaan branden).

Zie voor meer informatie over gewichten en aanhangergewichten het deel **Technische gegevens en aanhangergewichten** of het kentekenbewijs van uw auto.

Zie het betreffende hoofdstuk voor meer informatie over veilig rijden met een **trekhaak**.

### Storing



Bij een storing gaat dit waarschuwingslampje op het instrumentenpaneel branden, in combinatie met een melding en een geluidssignaal. Verlaag de snelheid en rijd voorzichtig wanneer u verder wilt rijden met de aanhanger. Laat het systeem door een PEUGEOT-dealer of door een gekwalificeerde werkplaats controleren.



Het stabiliteitscontrolesysteem voor de aanhanger biedt extra veiligheid onder normale rijomstandigheden, wanneer de aanbevelingen voor gebruik van aanhangers en de geldende wetgeving in uw land in acht worden genomen. Dit moet de bestuurder niet aanmoedigen om extra risico's te nemen, zoals op een onjuiste manier een aanhanger gebruiken (bijvoorbeeld met te veel belasting, een te hoge kogeldruk, versleten banden, banden met een lage bandenspanning of een defect remsysteem) of te snel rijden.

In bepaalde gevallen neemt het systeem niet waar dat de aanhanger gaat slingeren, vooral met een lichte aanhanger.

Wanneer u op een glad of slecht wegdek rijdt, kan het systeem niet voorkomen dat de aanhanger slingert.

## Veiligheidsgordels

### Oprolautomaat

De veiligheidsgordels zijn voorzien van een oprolautomaat die de lengte van de riem

automatisch aanpast aan de lichaamsbouw van de gebruiker. De veiligheidsgordel wordt automatisch opgerold als hij niet wordt gebruikt.

De oprolautomaten zijn voorzien van een automatische blokkeerinrichting die in werking treedt bij een aanrijding, een noodstop of het over de kop slaan van de auto. U kunt de blokkeerinrichting deblokken door stevig aan de riem te trekken en deze weer los te laten, zodat de riem weer een stukje wordt opgerold.

### Pyrotechnische gordelspanner

Dit systeem verbetert de veiligheid bij een frontale aanrijding of een aanrijding van opzij.

Bij een krachtige aanrijding zorgen de pyrotechnische gordelspanners ervoor dat de veiligheidsgordels stevig tegen de lichamen van de inzittenden worden getrokken.

De pyrotechnische gordelspanners zijn actief zodra het contact wordt ingeschakeld.

### Spankrachtbegrenzer

Dit systeem beperkt de kracht waarmee de gordel tegen het lichaam van de inzittenden wordt getrokken en verhoogt daarmee de veiligheid.



### In het geval van een aanrijding

De gordelspanners kunnen, afhankelijk van de aard en de kracht van de aanrijding, vóór en onafhankelijk van de airbags afgaan. Wanneer de gordelspanners worden geactiveerd, kan er wat onschadelijke rook en een knal uit komen, als gevolg van de activering van de pyrotechnische lading in het systeem.

In alle gevallen gaat het controlelampje van de airbag branden.

Laat het gordelsysteem na een aanrijding controleren en eventueel vervangen door een PEUGEOT-dealer of een gekwalificeerde werkplaats.

## Veiligheidsgordels vóór

De veiligheidsgordels vóór zijn voorzien van een pyrotechnische gordelspanner en een spankrachtbegrenzer (afhankelijk van de uitvoering).

## Veiligheidsgordels achter

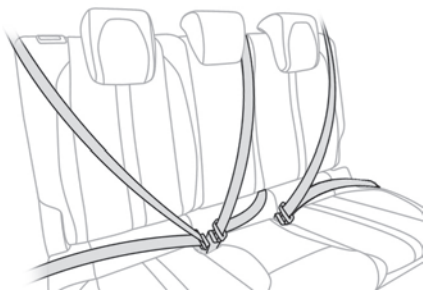

Iedere zitplaats achter heeft een driepuntsveiligheidsgordel met een oprolautomaat. De veiligheidsgordels van de buitenste zitplaatsen zijn (afhankelijk van de uitvoering) voorzien van een pyrotechnische gordelspanner en een spankrachtbegrenzer.

## Omdoen

- ▶ Trek aan de gordel en steek de gesp in de gordelsluiting.
- ▶ Controleer of de veiligheidsgordel goed is vastgemaakt door even aan de gordel te trekken.

## Losmaken

- ▶ Druk op de rode knop van de gordelsluiting.
- ▶ Houd de gordel vast terwijl deze zich oprolt.

## Waarschuwingen losgemaakte / niet vastgemaakte veiligheidsgordel

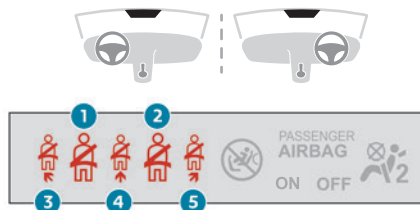

1. Waarschuwinglampje veiligheidsgordel linksvoor
2. Waarschuwinglampje veiligheidsgordel rechtsvoor
3. Waarschuwinglampje veiligheidsgordel linksachter
4. Waarschuwinglampje veiligheidsgordel middenachter

5. Waarschuwinglampje veiligheidsgordel rechtsachter

### Niet vastgemaakt voorin

Als het contact wordt aangezet, gaan het waarschuwinglampje op het instrumentenpaneel en de betreffende controlelampjes branden als de bestuurder en/of de voorpassagier zijn of haar veiligheidsgordel niet heeft vastgemaakt. Bij snelheden hoger dan 20 km/h knipperen deze waarschuwinglampjes ongeveer twee minuten in combinatie met een steeds harder wordend geluidssignaal. Na twee minuten blijven deze waarschuwinglampjes branden zolang de veiligheidsgordels voorin niet zijn vastgemaakt.

### Niet vastgemaakt achterin

Als het contact wordt aangezet, bij draaiende motor of bij een snelheid lager dan 20 km/h, gaan het waarschuwinglampje en de betreffende controlelampjes gedurende 1 minuut branden als één of meerdere veiligheidsgordels achter niet zijn vastgemaakt.

### Losgemaakt

Als het contact is aangezet, gaan het waarschuwinglampje en de betreffende controlelampjes branden als de bestuurder en/of één of meer passagiers hun veiligheidsgordels losmaken.

Bij snelheden hoger dan 20 km/h knipperen deze waarschuwinglampjes ongeveer twee minuten in combinatie met een geluidssignaal. Hierna blijven

deze waarschuwinglampjes branden zolang de veiligheidsgordels niet zijn vastgemaakt.

## Advies

**!** Alvorens te gaan rijden dient de bestuurder te controleren of alle passagiers hun veiligheidsgordel goed hebben omgedaan en vastgemaakt.

Maak altijd de veiligheidsgordel vast, ongeacht de reistijd en de plaats waar u in het voertuig zit. Wissel de gordelsluitingen van de veiligheidsgordels onderling niet om; de gordels zijn dan niet voldoende effectief.

Voor een juiste werking van de gordelsluiting moet u voor het vastmaken van de gordel controleren of er geen vreemde voorwerpen aanwezig zijn in de sluiting.

Controleer zowel voor als na het gebruik van de gordel of deze goed is opgerold.

Controleer na het neerkappen of verstellen van een stoel of de achterbank of de gordel zich op de juiste plaats bevindt en goed is opgerold.

### **!** Omdoen

De heupgordel moet zo laag mogelijk op het bekken worden geplaatst.

De schoudergordel moet langs het holle gedeelte van de schouder worden geplaatst.

Aan de voorkant moet de stoelhoogte mogelijk worden aangepast om de positie van de veiligheidsgordel af te stellen.

Voor een effectieve werking van de veiligheidsgordel:

- dient deze strak om het lichaam te worden gedragen.
- moet deze in een vloeiende beweging naar voren worden getrokken, zonder dat de gordel gedraaid raakt.
- mag deze door niet meer dan één persoon worden gedragen.
- mag deze geen beschadigingen of rafels vertonen.
- mag er niets aan de gordel worden gewijzigd om te voorkomen dat de gordel niet goed werkt.

### **!** Aanbevelingen voor kinderen

Maak voor kinderen tot 12 jaar en/of passagiers kleiner dan 1,5 meter gebruik van een geschikt kinderzitje.

De veiligheidsgordel mag door niet meer dan één kind gedragen worden.

Laat een kind tijdens het rijden nooit op schoot zitten.

Zie het betreffende hoofdstuk voor meer informatie over **kinderzitjes**.

### **!** Onderhoud

Vanwege de wettelijke veiligheidsvoorschriften moeten alle werkzaamheden aan de veiligheidsgordels worden uitgevoerd door een PEUGEOT-dealer of een gekwalificeerde werkplaats, om te

garanderen dat de werkzaamheden volgens de voorschriften worden uitgevoerd.

Laat de veiligheidsgordels van uw voertuig regelmatig controleren door een PEUGEOT-dealer of een gekwalificeerde werkplaats, vooral als de gordels beschadigingen vertonen.

Reinig de veiligheidsgordels met zeepsop of een reinigingsmiddel voor textiel, verkrijgbaar bij PEUGEOT-dealers.

## Airbags

### Algemene informatie

Het systeem is speciaal ontworpen om de veiligheid van de inzittenden op de voorstoelen en de middelste zitplaatsen achterin bij ernstige aanrijdingen te verhogen. De airbags vullen de werking van de veiligheidsgordels met spankrachtbegrenzers aan.

Elektronische schoksensoren registreren en analyseren de frontale en zijdelingse krachten waaraan de detectiezones bij een aanrijding worden blootgesteld:

- Bij een ernstige aanrijding worden de airbags onmiddellijk geactiveerd en verhogen deze de bescherming van de inzittenden van de auto; direct na de aanrijding ontsnapt het gas snel uit de airbags, zodat het zicht niet wordt belemmerd en de inzittenden de auto eventueel kunnen verlaten.
- Bij een lichte aanrijding, een aanrijding van achteren en in sommige gevallen bij over de kop

slaan, kan het zijn dat de airbags niet worden geactiveerd. In deze situaties bieden alleen de veiligheidsgordels bescherming. De ernst van de aanrijding hangt af van de aard van het obstakel en de snelheid van de auto op het moment van de aanrijding.

### ! De airbags werken alleen als het contact is ingeschakeld.

Deze uitrusting werkt slechts één keer. Als er een tweede aanrijding plaatsvindt (tijdens hetzelfde of een volgend ongeval), worden de airbags niet meer geactiveerd.

### Detectiezones bij aanrijdingen

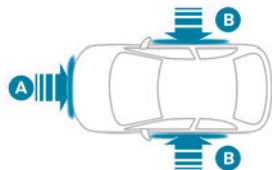

- A. Impactzone vóór
- B. Impactzone opzij

**i** Wanneer een of meerdere airbags worden geactiveerd, veroorzaakt de pyrotechnische lading in het systeem een geluid en een kleine hoeveelheid rook. De rook is niet schadelijk, maar kan irriterend zijn voor personen die hier gevoelig voor zijn.

De knal die bij het afgaan van een of meerdere airbags wordt geproduceerd, kan het gehoor gedurende een korte periode enigszins verminderen.

### Airbags vóór

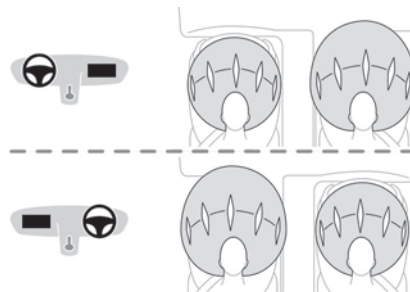

Dit systeem beschermt de bestuurder en passagier voorin bij een ernstige frontale aanrijding om de kans op hoofd- en borstletsel te verkleinen. De bestuurdersairbag is in het stuurwiel ingebouwd en de airbag vóór aan passagierszijde in het dashboard boven het dashboardkastje.

### Activering

Ze worden geactiveerd, behalve de airbag vóór aan passagierszijde als deze is uitgeschakeld.\*, bij een ernstige frontale aanrijding op de volledige of een gedeelte van de voorste impactzone (A).

De airbag vóór wordt opgeblazen tussen de bestuurder en het stuur of tussen de passagier voorin en het dashboard om te verhinderen dat deze naar voren wordt geslingerd.

### Zijairbags

Dit systeem beschermt de bestuurder en de voorpassagier bij een ernstige zijdelingse aanrijding om de kans op letsel aan het bovenlichaam, tussen de heup en de schouder, te verkleinen. De zijairbags zijn aangebracht in het frame van de rugleuning, aan de portierzijde.

### Activering

De zijairbags worden geactiveerd aan één zijde bij een ernstige aanrijding van opzij tegen een deel van de of de gehele impactzone (B). De zijairbag wordt opgeblazen tussen de borstkas van de inzittende en het betreffende portierpaneel.

### Window-airbags

Het systeem helpt de bestuurder en passagiers (uitgezonderd de middelste achterpassagier) te beschermen bij een ernstige zijdelingse aanrijding door de kans op letsel aan de zijkant van het hoofd te verkleinen.

De window-airbags zijn in de stijlen en hemelbekleding aangebracht.

\* Zie het betreffende hoofdstuk voor meer informatie over het uitschakelen van de airbag vóór aan de passagierszijde.

## Activering

Elke window-airbag wordt gelijktijdig met de zijairbag aan de desbetreffende zijde opgeblazen bij een ernstige zijdelingse aanrijding binnen (een gedeelte van) de impactzone opzij (B).

De window-airbag wordt opgeblazen tussen de inzittenden vóór en achter en de betreffende zijruiten.

## Storing



Bij een storing gaat dit waarschuwingsslampje op het instrumentenpaneel branden. Neem contact op met een PEUGEOT-dealer of een gekwalificeerde werkplaats om het systeem te laten controleren.

De kans bestaat dat de airbags bij een ernstige aanrijding niet worden geactiveerd.

**!** Bij een lichte zijdelingse aanrijding of bij over de kop slaan kan het zijn dat de airbags niet worden geactiveerd. Bij een aanrijding van achteren of een frontale aanrijding worden de zijairbags niet geactiveerd.

## Advies

**!** **Houd u aan de onderstaande veiligheidsvoorschriften voor een maximale effectiviteit van de airbags.**

Ga normaal en rechtop zitten.

Doet de veiligheidsgordel om en zorg dat deze goed is geplaatst.

Zorg dat er zich niets bevindt tussen de inzittenden en de airbags (zoals kinderen, dieren of voorwerpen), en bevestig niets in de buurt of de baan van de airbags, omdat dit voor letsel kan zorgen als de airbags afgaan.

Wijzig niets aan het oorspronkelijke ontwerp van uw auto, vooral niet in de directe omgeving van de airbags.

Zelfs als alle bovenstaande voorschriften worden nageleefd, blijft de kans bestaan op letsel of lichte brandwonden aan het hoofd, de borst of de armen als de airbag wordt geactiveerd. De airbag wordt namelijk zeer snel opgeblazen (binnen enkele milliseconden) en loopt vervolgens even snel leeg, waarbij de warme gassen via de daarvoor bestemde openingen naar buiten stromen.

Laat de airbagsystemen na een aanrijding of diefstal van uw auto controleren.

Laat alle werkzaamheden alleen door een PEUGEOT-dealer of een gekwalificeerde werkplaats uitvoeren

### **!** Airbags vóór

Houd het stuurwiel niet aan de spaken vast en laat uw handen niet op het stuurwielkussen rusten.

De voorpassagier mag zijn of haar voeten niet op het dashboard laten rusten.

Rook niet in de auto. Als de airbag wordt opgeblazen, kunnen brandende sigaretten of een pijp brandwonden of ander letsel veroorzaken.

Verwijder het stuurwiel nooit, maak geen gaten in de stuurwielbekleding en sla er niet op.

Bevestig geen voorwerpen of stickers op het stuurwiel of op het dashboard. Deze kunnen bij het afgaan van de airbags letsel veroorzaken.

### **!** Zijairbags

Gebruik alleen goedgekeurde stoelhoezen die compatibel zijn met deze airbags. Neem voor informatie over stoelhoezen die geschikt zijn voor uw auto contact op met een PEUGEOT-dealer. Bevestig nooit iets aan en hang nooit iets over de rugleuning van de stoelen (zoals kleding): dit zou bij het activeren van de airbags kunnen leiden tot verwondingen aan armen of borstkas.

Ga niet onnodig dicht tegen het portierpaneel zitten.

De portierpanelen van de voorportieren bevatten de zijdelingse schoksensoren van de auto.

Schade aan het portier of het uitvoeren van werkzaamheden (wijzigingen of reparaties) die niet aan de voorschriften voldoen, kan ertoe leiden dat deze sensoren niet meer goed werken.

In dat geval werken de zijairbags mogelijk niet!

Laat alle werkzaamheden alleen door een PEUGEOT-dealer of een gekwalificeerde werkplaats uitvoeren

### **!** Window-airbags

Bevestig nooit iets op of aan de hemelbekleding; dit zou bij het afgaan van de window-airbags kunnen leiden tot hoofdletsel.

Verwijder de handgrepen aan het dak niet, omdat deze deels voor de bevestiging van de window-airbags zorgen.

## Kinderzitjes

**i** De regelgeving met betrekking tot het vervoer van kinderen verschilt per land. Raadpleeg de in uw land geldende regels.

Volg voor een optimale veiligheid de volgende adviezen op:

- Conform de Europese wetgeving dienen **kinderen jonger dan 12 jaar of kleiner dan 1,5 meter in goedgekeurde, voor het lichaamsgewicht geschikte kinderzitjes** op met veiligheidsgordels of ISOFIX-bevestigingen uitgeruste plaatsen te worden vervoerd.
- **Volgens de statistieken is de achterbank van uw auto de veiligste plaats voor het vervoeren van een kind.**
- **Kinderen lichter dan 9 kg moeten met de rug in de rijrichting in de auto worden geplaatst, op de voorstoel of achterbank van de auto.**

**i** **Het wordt aanbevolen om kinderen op de achterzitplaatsen van de auto te vervoeren:**

- tot 3 jaar "**met de rug in de rijrichting**",
- vanaf 3 jaar "**met het gezicht in de rijrichting**".

**!** Zorg ervoor dat de veiligheidsgordel correct is bevestigd en aangetrokken.

Zorg er bij kinderzitjes met een steun voor dat de steun goed contact maakt met de vloer.

**!** Wanneer een kinderzitje niet goed in een auto is bevestigd, kan de veiligheid van het kind bij een ongeval in gevaar komen. Controleer of er geen veiligheidsgordel of gordelsluiting van de veiligheidsgordel onder het kinderzitje zit; dat zou de stabiliteit van het zitje in gevaar kunnen brengen.

Zorg ervoor dat de veiligheidsgordels of het tuigje van het kinderzitje, zelfs bij korte ritten, worden vastgemaakt waarbij de speling ten opzichte van het lichaam van het kind zoveel mogelijk moet worden beperkt.

Wanneer het kinderzitje met de veiligheidsgordel wordt bevestigd, moet u ervoor zorgen dat de veiligheidsgordel correct tegen het kinderzitje is gespannen en dat de gordel het kinderzitje stevig op zijn plaats houdt. Wanneer de passagiersstoel verstelbaar is, moet u deze waar nodig naar voren schuiven.

**Verwijder de hoofdsteun voordat u een kinderzitje met rugleuning op een passagierszitplaats bevestigt.**

Berg de hoofdsteun zorgvuldig op om te voorkomen dat de hoofdsteun door de auto vliegt bij krachtig afremmen. Plaats de hoofdsteun terug zodra het kinderzitje is verwijderd.

**!** **Plaatsen van een zittingverhoger**

Het bovenste gedeelte van de veiligheidsgordel moet over de schouder van het kind liggen zonder de hals te raken. Controleer of de heupgordel goed over de bovenbenen van het kind ligt. Gebruik een zittingverhoger met rugleuning voorzien van een gordelgeleider ter hoogte van de schouder.

**!** **Extra beveiliging**

Gebruik de kinderbeveiliging om te voorkomen dat de portieren en de portieruitten achter per ongeluk geopend worden. Zorg ervoor dat de achterportieruitten niet verder dan voor 1/3 deel worden geopend. Plaats zonneschermen op de achterportieruitten om jonge kinderen tegen de zon te beschermen. Laat uit veiligheidsoverwegingen nooit:

- een kind alleen en zonder toezicht in de auto achter;
- een kind of een dier in een auto achter wanneer alle ruiten gesloten zijn en de auto in de zon staat;
- de sleutels binnen bereik van de kinderen achter in de auto.

## Kinderzitje achterin

### Met het gezicht of de rug in de rijrichting



► Zet de voorstoel van de auto naar voren en zet de rugleuning rechtop, zodat de benen van het kind in een kinderzitje met het gezicht of de rug in de rijrichting de voorstoel van de auto niet raken.

► Controleer of de rugleuning van een kinderzitje met het gezicht in de rijrichting zich zo dicht mogelijk tegen de rugleuning van de zitplaats achter in de auto is geplaatst en het optimaal raakt.

### Middelste zitplaats achter

Een kinderzitje met steun mag nooit op de **middelste zitplaats achter** worden bevestigd.

## Kinderzitje op de passagiersstoel voor



► Zet de voorpassagiersstoel in de **hoogste** stand en **helemaal naar achteren**, met de rugleuning rechtop.

### "Gezicht in de rijrichting"



! De voorpassagiersairbag moet ingeschakeld zijn.

### "Met de rug in de rijrichting"



! De airbag vóór aan passagierszijde moet worden uitgeschakeld als u een kinderzitje "met de rug in de rijrichting" op de voorstoel plaatst. Wanneer u dat niet doet, dan **kan het kind ernstig of dodelijk letsel oplopen als de airbag wordt opgeblazen**.



Waarschuingssticker - Airbag vóór aan passagierszijde

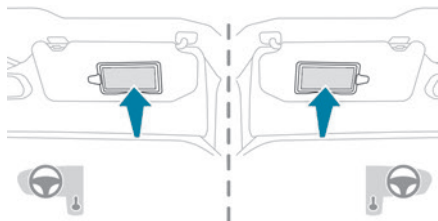

U moet zich aan het volgende voorschrift houden, dat ook op de waarschuwingsticker aan beide zijden van de zonneklep aan passagierszijde wordt vermeld:

Plaats **NOOIT** een kinderzitje met de rug in de rijrichting op een zitplaats waarvan de AIRBAG is **INGESCHAKELD**. Bij het afgaan van de airbag kan het **KIND LEVENSGEVAARLIJK GEWOND RAKEN**.

## De airbag vóór aan passagierszijde uitschakelen



### Airbag passagierszijde UIT

**!** Schakel voor de veiligheid van uw kind de airbag vóór aan passagierszijde **ALTIJD** uit als u een kinderzitje "met de rug in de rijrichting" op de voorstoel plaatst. Anders kan het kind

ernstig of dodelijk gewond raken wanneer de airbag wordt geactiveerd.

### **!** Auto's zonder schakelaar voor het uit-/inschakelen

Het is ten strengste verboden om een kinderzitje met de rug in de rijrichting op de voorpassagiersstoel te plaatsen - kans op dodelijk of ernstig letsel bij het afgaan van de airbag!

## De airbag vóór aan passagierszijde uit- of inschakelen

Bij auto's met dit systeem bevindt de schakelaar zich aan de zijkant van het dashboard.

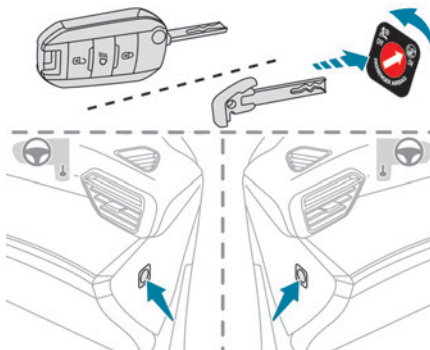

**Bij afgezet contact:**

► Steek de sleutel in de schakelaar voor de airbag en draai deze in de stand "**OFF**" om de airbag uit te schakelen.

► Draai de sleutel in de stand "**ON**" om de airbag weer in te schakelen.

Als het contact wordt aangezet:



Dit waarschuwinglampje gaat branden en blijft branden om aan te geven dat de airbag is uitgeschakeld.

Of



Dit waarschuwinglampje gaat ongeveer 1 minuut branden om aan te geven dat de airbag is ingeschakeld.

## Aanbevolen kinderzitjes

Kinderzitjes die met een **driepuntsveiligheidsgordel** kunnen worden vastgemaakt.

**Categorie 0+:** vanaf geboorte tot 13 kg.



**L1**

"RÖMER Baby-Safe"

Wordt met de rug in de rijrichting geplaatst.

**Categorie 2 en 3: van 15 tot 36 kg**



**L5**

**"RÖMER KIDFIX 2R"**

Kan aan de ISOFIX-bevestigingspunten van uw auto worden bevestigd.

Het kind wordt beschermd door de veiligheidsgordel.

## ISOFIX-bevestigingen

De hieronder aangegeven zitplaatsen zijn uitgerust met de voorgeschreven ISOFIX-bevestigingen:

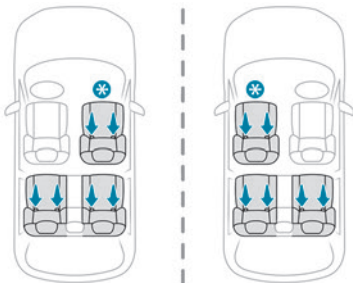

\* Afhankelijk van de uitvoering.

Elke zitplaats is voorzien van drie bevestigingsringen die worden aangegeven door een markering:

– Twee ringen, **A**, tussen de rugleuning en de zitting van de stoel.

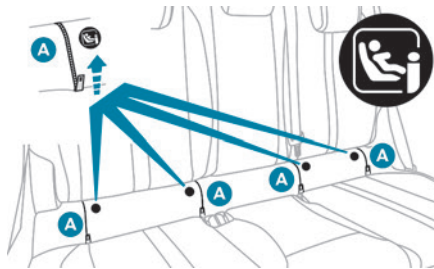

De 2 sloten van **ISOFIX-kinderzitjes** worden hieraan verankerd.

– Ring **B**, aan de achterzijde van de stoel, wordt de **TOP TETHER** genoemd en is bedoeld om zitjes met een bovenste riem te bevestigen.



**Voorstoel**

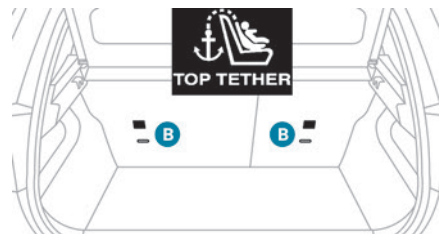
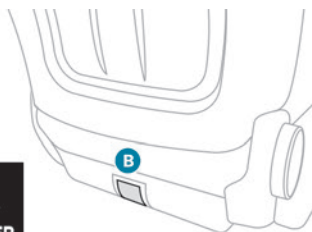

### Achterbank

Dit systeem voorkomt dat het kinderzitje naar voren kantelt bij een frontale aanrijding.

Met de ISOFIX-bevestigingen kan een kinderzitje veilig, degelijk en snel in de auto worden gemonteerd.

Kinderzitje vastmaken aan de **TOP TETHER**:

- ▶ Verwijder de hoofdsteun van de zitplaats waarop u het kinderzitje wilt plaatsen en berg de hoofdsteun op (plaats de hoofdsteun terug zodra het kinderzitje weer is verwijderd).
- ▶ Voer de riem van het kinderzitje achter de rugleuning van de zitplaats langs, tussen de openingen voor de pennen van de hoofdsteun door.
- ▶ Maak de haak van de bovenste riem aan ring **B** vast.
- ▶ Trek de bovenste riem strak.

**i** Voor u een ISOFIX-kinderzitje op de linkerzitplaats van de achterbank plaatst, moet u eerst de middelste veiligheidsgordel achter naar het midden van de auto verplaatsen zodat deze gordel normaal gebruikt kan blijven worden.

**!** Wanneer een kinderzitje niet goed in een auto is bevestigd, kan de veiligheid van het kind bij een ongeval in gevaar komen. Houd u nauwgezet aan de montagevoorschriften die zijn vermeld in de gebruiksaanwijzing van het kinderzitje.

**i** Raadpleeg het overzicht voor meer informatie over de bevestiging van ISOFIX-kinderzitjes in uw auto.

## Aanbevolen ISOFIX-kinderzitjes

**i** Raadpleeg de montage-instructies van de fabrikant voor het aanbrengen en verwijderen van het kinderzitje.

### "RÖMER Baby-Safe met ISOFIX-basis" (lengtecategorie: E)

**Categorie 0+: vanaf geboorte tot 13 kg.**



Dit kinderzitje wordt met de rug in de rijrichting geplaatst met behulp van een ISOFIX-basis die aan de ogen **(A)** wordt bevestigd.

De basis is voorzien van een in hoogte verstelbare steun die op de vloer van de auto rust.

Dit kinderzitje kan ook worden bevestigd met een veiligheidsgordel. In dat geval wordt het zitje zonder basis met de driepuntsgordel op de zitplaats van de auto bevestigd.

### "RÖMER Duo Plus ISOFIX" (lengtecategorie: B1)

**Groep 1: van 9 tot 18 kg**



Alleen geschikt voor plaatsing met het gezicht in de rijrichting.

Het wordt aan de ringen **(A)** en **(B)**, en met de bovenste riem, de TOP TETHER, bevestigd. Drie standen: rechtop, ruststand en ligstand.

Dit kinderzitje kan ook worden gebruikt op zitplaatsen die niet zijn voorzien van ISOFIX-bevestigingspunten. In dat geval moet het zitje met de driepuntsveiligheidsgordel op de stoel van de auto worden bevestigd. Stel de voorstoel zo af dat de voeten van het kind de rugleuning niet kunnen raken.

## i-Size-kinderzitjes

i-Size-kinderzitjes **A)** moeten worden bevestigd.

Deze i-Size-kinderzitjes zijn ook uitgerust met:



- een bovenste bevestigingsriem die kan worden vastgemaakt aan bevestigingsring **B**.
- of een steun die op de vloer rust, vóór de voor i-Size-kinderzitjes geschikte zitplaats van de auto.

Ze voorkomen dat het kinderzitje bij een ongeval naar voren kantelt.

Zie het betreffende hoofdstuk voor meer informatie over **ISOFIX-bevestigingen**.

## Universele, ISOFIX- en i-Size-kinderzitjes plaatsen

In overeenstemming met de Europese regelgeving toont dit overzicht de mogelijkheden voor het bevestigen van universeel goedgekeurde kinderzitjes **(a) met de veiligheidsgordel** en van de grootste **ISOFIX-** en **i-Size-**kinderzitjes op plaatsen in de auto die zijn voorzien van **ISOFIX-**verankeringspunten.

	Stoelnummer					
	Voorstoelen (i)		Achterbank (i)			
	1	3	4	5	6	
	3	1	4	5	6	
Airbag vóór aan passagierszijde		Uitgeschakeld "OFF" (b)	Ingeschakeld "ON" (c)			
Plaats geschikt voor een <b>universeel(a)</b> kinderzitje	nee	ja (d) (f) (k)	ja (d) (f) (l)	ja	ja (e)	ja
Plaats geschikt voor een <b>i-Size-</b> kinderzitje	nee	ja (m)/no (n)		ja	nee	ja
Plaats voorzien van een <b>TOP TETHER-</b> haak	nee	ja (m)/no (n)		ja	nee	ja
Kinderzitje van het type <b>reiswieg</b>	nee	nee		nee	nee	nee
<b>ISOFIX-</b> kinderzitje met de rug in de rijrichting	nee	R3 (m)/no (n)	nee	R3 (g) (h)	nee	R3 (g) (h)
<b>ISOFIX-</b> kinderzitje met het gezicht in de rijrichting	nee	F3 (m)/no (n)		F3	nee	F3
Kinderzitje met zitverhoger	nee	B2 (m)/nee (n)		B3	nee	B3 (j)

**Regels:**

- Een plaats die geschikt is voor **i-Size** is ook geschikt voor **R1, R2** en **F2X, F2, B2**.
  - Een plaats die geschikt is voor **R3** is ook geschikt voor **R1** en **R2**.
  - Een plaats die geschikt is voor **F3** is ook geschikt voor **F2X** en **F2**.
  - Een plaats die geschikt is voor **B3** is ook geschikt voor **B2**.
- (a) Universeel kinderzitje: kinderzitje dat in alle auto's met de veiligheidsgordel kan worden bevestigd.
  - (b) Wanneer u een kinderzitje **met de rug in de rijrichting** op deze plaats wilt installeren, dan moet de airbag vóór aan passagierszijde worden uitgeschakeld ("**OFF**").
  - (c) Op deze plaats mag alleen een kinderzitje **met het gezicht in de rijrichting** worden geplaatst wanneer de airbag vóór aan passagierszijde is ingeschakeld ("**ON**").
  - (d) Stel een stoel met hoogtevinstelling in op de hoogste stand en zet deze volledig naar achteren.
  - (e) Plaats een kinderzitje met steun nooit op de middelste zitplaats achter.
  - (f) Bij een stoel zonder hoogtevinstelling moet de rugleuning rechtop staan.
  - (g) Zet de bestuurdersstoel in de hoogste stand.

- (h) Zet de passagiersstoel vóór in de voorste stand.
- (i) Raadpleeg afhankelijk van de uitvoering de wetgeving in uw land voordat u een kinderzitje op deze zitplaats bevestigt.
- (j) Klap de rugleuning niet neer.
- (k) Voor universele kinderzitjes "**met de rug in de rijrichting / met het gezicht in de rijrichting**" en/of "**met het gezicht in de rijrichting**" (U), groep **0, 0+, 1, 2** en **3**.
- (l) Alleen voor universele kinderzitjes "**met het gezicht in de rijrichting**" (UF), groep **1, 2** en **3**.
- (m) Zitplaatsen voorzien van **ISOFIX**-verankeringspunten.
- (n) Zitplaatsen niet voorzien van **ISOFIX**-verankeringspunten.

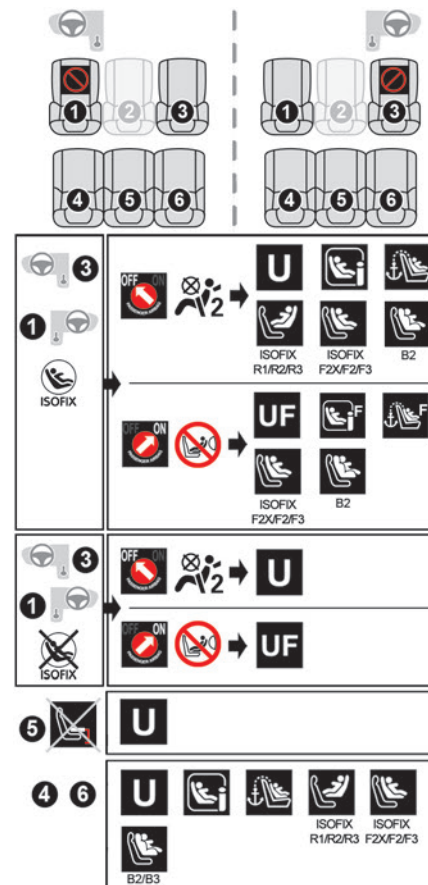

### Legenda



Plaatsen waar geen kinderzitje mag worden geïnstalleerd.



Airbag vóór aan passagierszijde **uitgeschakeld**.



Airbag vóór aan passagierszijde **ingeschakeld**.



Plaatsen die geschikt zijn voor het installeren van een universeel goedgekeurd kinderzitje dat met de veiligheidsgordel wordt bevestigd **met de rug en/of het gezicht in de rijrichting (U)**, voor alle lengtes en gewichtsgroepen.



Plaatsen die geschikt zijn voor het installeren van een kinderzitje met de veiligheidsgordel en **universeel goedgekeurd met het gezicht in de rijrichting (UF)** alleen voor de groepen 1, 2 en 3.



Plaats goedgekeurd voor het plaatsen van een **i-Size-kinderzitje**.



Plaatsen waar geen kinderzitje met steun kan worden geplaatst.



Plaats goedgekeurd voor het plaatsen van een **i-Size-kinderzitje met het gezicht in de rijrichting**.



Aanwezigheid van een **Top Tether**-verankeringspunt aan de achterzijde van de rugleuning zodat een **universeel ISOFIX-kinderzitje** kan worden gemonteerd.



Aanwezigheid van een **Top Tether**-verankeringspunt aan de achterzijde van de rugleuning zodat een **universeel ISOFIX-kinderzitje met het gezicht in de rijrichting** kan worden gemonteerd.



**ISOFIX-kinderzitje met de rug in de rijrichting:**

- **R1:** ISOFIX-kinderzitje voor een **baby**.
- **R2:** ISOFIX-kinderzitje met kleiner formaat.
- **R3:** ISOFIX-kinderzitje met groot formaat.



**ISOFIX-kinderzitje met het gezicht in de rijrichting:**

- **F2X:** ISOFIX-kinderzitje **voor peuters**.
- **F2:** ISOFIX-kinderzitje met lagere hoogte.
- **F3:** ISOFIX-kinderzitje met volledige hoogte.



**Zitverhoger:**

- **B2:** **lage** zitverhoger.
- **B3:** **hoge** zitverhoger.



Plaats goedgekeurd voor het plaatsen van een **ISOFIX-kinderzitje**.



Plaats waar geen **ISOFIX-kinderzitje** mag worden geplaatst.

## Mechanisch kinderslot



Het systeem voorkomt dat een van de achterportieren van binnenuit met de handgreep kan worden geopend.

De rode knop bevindt zich op de zijkant van beide achterportieren (aangegeven door een label).

## Inschakelen / uitschakelen

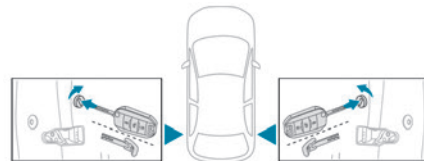

► U kunt het kinderslot inschakelen door de ingebouwde sleutel in de **rode** knop zo ver mogelijk te draaien:

- Draai naar rechts op het achterportier links.
- Draai naar links op het achterportier rechts.

► Schakel het kinderslot uit door de sleutel in de andere richting te draaien.

**!** Verwar de rode knop van het kinderslot niet met de zwarte knop van de noodvergrendeling.

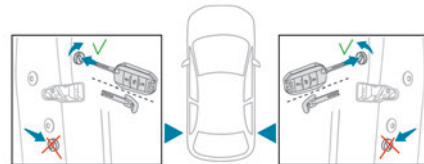

## Elektrische kinderbeveiliging

Afhankelijk van de uitvoering voorkomt dit systeem dat de achterportieren kunnen worden geopend met de binnenhandgrepen en/of met de knoppen van de elektrische achterruidbediening.

### Uitvoeringen met 1 bediening



### Alleen elektrische ruiten

Deze bediening is een aanvulling op de handbediende kinderbeveiliging voor de achterportieren.



### Portieren en elektrische ruiten

### Uitvoeringen met 2 bedieningen



### Alleen portieren / Alleen elektrische ruiten

## Inschakelen/uitschakelen

► Druk met het contact aan op de bijbehorende knop om de kinderbeveiliging in of uit te schakelen (het bijbehorende controlelampje gaat aan of uit om dit aan te geven).

Wanneer de kinderbeveiliging wordt in- of uitgeschakeld, wordt er ook een melding weergegeven.

! Als het lampje een andere status aangeeft, wijst dit op een storing in de elektrische kinderbeveiliging. Laat het systeem controleren door een PEUGEOT-dealer of een gekwalificeerde werkplaats.

i Als de kinderbeveiliging is ingeschakeld, kunnen de deuren nog altijd van buitenaf worden geopend en/of kunnen de elektrische achterruiten met de bediening op het bestuurdersportier worden bediend.

! Dit systeem werkt onafhankelijk van de centrale vergrendeling; gebruik het nooit in plaats daarvan. Controleer bij het aanzetten van het contact altijd de stand van de kinderbeveiliging. Neem bij het verlaten van de auto, zelfs voor een korte periode, altijd de sleutel mee. Bij een ernstige aanrijding wordt de elektrische kinderbeveiliging automatisch uitgeschakeld, zodat de achterpassagiers de auto kunnen verlaten.

## Rijadviezen

- ▶ Houd u altijd aan de verkeersregels en let onder alle omstandigheden goed op.
- ▶ Let goed op uw omgeving en houd uw handen op het stuurwiel, zodat u snel kunt reageren op onverwachte situaties.
- ▶ Kies voor een soepele rijstijl, anticipeer op situaties waarbij u moet remmen en houd afstand van de auto's voor u, vooral bij slecht weer.
- ▶ Zet de auto stil wanneer u handelingen wilt uitvoeren waarvoor u uw aandacht nodig hebt (zoals voor het veranderen van instellingen).
- ▶ Bij lange ritten is het raadzaam om elke 2 uur pauze te nemen.

## Belangrijk!

**!** **Laat de motor nooit stationair draaien in een slecht geventileerde, afgesloten ruimte.** Verbrandingsmotoren stoten giftige uitlaatgassen uit, zoals koolmonoxide. Kans op vergiftiging met dodelijke afloop!

**!** Laat de motor bij zeer winterse omstandigheden (temperaturen lager dan -23 °C) gedurende 4 minuten stationair draaien voordat u wegrijdt. Dit is belangrijk voor de goede werking en de levensduur van de mechanische onderdelen van uw auto (de motor en de transmissie).

**!** **Rijd nooit met aangetrokken parkeerrem.** Risico op oververhitting en beschadiging van het remsysteem!

**!** **Parkeer de auto nooit of laat de motor nooit draaien op een brandbare ondergrond (zoals droog gras en dode bladeren).** Het uitlaatsysteem van uw auto wordt erg warm en blijft ook na het afzetten van de motor nog enkele minuten warm. Brandgevaar!

**!** **Rijd nooit op oppervlakken die met vegetatie zijn bedekt (zoals hoog gras, dode bladeren, gewassen en vuil), zoals op een akker, een plattelandsweg die met struiken is dichtgegroeid of bermen met veel gras.** Deze vegetatie kan tegen het uitlaatsysteem of andere systemen van de auto die zeer heet worden komen. Brandgevaar!

**!** Zorg ervoor dat u geen voorwerpen in het interieur laat liggen die in zonlicht als een vergrootglas kunnen fungeren en brand kunnen veroorzaken. Kans op brand of schade aan oppervlakken in de auto!

**!** **Laat de auto nooit onbewaakt met draaiende motor achter.** Als u uw auto met draaiende motor moet verlaten, trek dan de parkeerrem aan en zet de versnellingsbak in de

neutraalstand of in stand **N** of **P**, afhankelijk van de uitvoering.

**!** **Laat nooit kinderen zonder toezicht in de auto achter.**

## Rijden op een overstroomde weg

Probeer het rijden over overstroomde wegen zo veel mogelijk te vermijden, want het water kan de motor, de versnellingsbak en het elektrische systeem van uw voertuig ernstig beschadigen.

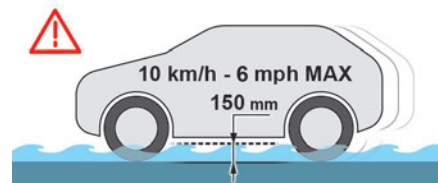

Wanneer u genoodzaakt bent om over een overstroomd weggedeelte te rijden:

- ▶ Controleer of het water nergens meer dan 15 cm diep is en houd daarbij rekening met de golven die kunnen worden veroorzaakt door andere gebruikers.
- ▶ Schakel de functie Stop & Start uit.
- ▶ Rijd zo langzaam mogelijk zonder de motor te laten afslaan. Rijd in elk geval niet sneller dan 10 km/h.
- ▶ Zet het voertuig niet stil en zet de motor niet af. Als u het overstroomde weggedeelte achter u hebt gelaten, rem dan meerdere keren licht af zodra de

verkeerssituatie dat toelaat om de remschijven en remblokken te drogen.

Als u twijfels hebt over de staat van uw voertuig, neem dan contact op met een PEUGEOT-dealer of een gekwalificeerde werkplaats.

## Geluid (elektrisch)

### Buiten

De auto maakt onder het rijden bijna geen geluid; daarom moet de bestuurder extra goed opletten. Bij het manoeuvreren moet de bestuurder altijd de directe omgeving van het voertuig controleren. Bij snelheden tot 30 km/h waarschuwt het geluidssignaal voor voetgangers andere weggebruikers dat uw auto eraan komt.

#### Koelen van de tractiebatterij

De ventilator gaat tijdens het laden aan om de geïntegreerde lader en de tractiebatterij te koelen.

### Binnen

Onder het rijden kunt u bepaalde geluiden horen die bij een elektrische auto horen. Deze geluiden zijn bijvoorbeeld:

- Het relais van de tractiebatterij bij het starten.
- De vacuümpomp bij het remmen.
- Afroegeluiden van de banden of windgeruis tijdens het rijden.
- Schokkende en kloppende geluiden bij het wegrijden op een helling.

## Trekken van een aanhanger

 Wanneer de auto met een aanhanger rijdt, wordt de auto zwaarder belast en moet u extra voorzichtig zijn.

 Overschrijd nooit het maximaal toegestane aanhangergewicht.

**Op hoogte:** verlaag het maximale aanhangergewicht met 10% voor elke extra 1000 meter; door de lagere luchtdichtheid op grote hoogte nemen de motorprestaties af.

 **Nieuwe auto:** gebruik de auto pas om een aanhanger te trekken als deze minstens 1000 kilometer heeft gereden.

 Als de buitentemperatuur hoog is, raden wij u aan om de motor 1 tot 2 minuten stationair te laten draaien voordat u de motor afzet, zodat de motor sneller kan afkoelen.

## Controle voor vertrek

### Kogeldruk

► Verdeel het gewicht in de caravan / aanhanger gelijkmatig, plaats zware voorwerpen zo dicht mogelijk bij de as en probeer de maximaal toegestane kogeldruk (bij het punt waar de caravan / aanhanger aan uw voertuig is gekoppeld) zo dicht mogelijk te benaderen zonder deze te overschrijden.

## Banden

► Controleer de bandenspanning van het voertuig en de aanhanger, en breng deze waar nodig op de juiste waarde.

### Verlichting

► Controleer de verlichting van de aanhanger en de hoogtevastelling van de koplampen van uw auto.

 Als een originele PEUGEOT-trekhaak wordt gebruikt, wordt bij het aankoppelen van een aanhanger de parkeerhulp automatisch uitgeschakeld om een geluidssignaal te voorkomen.

## Tijdens het rijden

### Koeling

Het trekken van een aanhanger op een helling veroorzaakt een hogere koelvloeistoftemperatuur. Het maximale aanhangergewicht is afhankelijk van het hellingspercentage en de buitentemperatuur. Het koelvermogen van de ventilator neemt niet toe met het motortoerental.

- Verlaag de snelheid en het motortoerental zodat er minder warmte wordt gegenereerd.
- Let voortdurend op de temperatuur van de koelvloeistof.



Als dit waarschuwingslampje gaat branden in combinatie met het waarschuwingslampje **STOP**, stop dan zo snel mogelijk en zet de motor af.

## Remsysteem

Remmen op de motor wordt aangeraden om oververhitting van de remmen te beperken. Met een aangekoppelde aanhanger heeft de auto een langere remweg.

## Zijwind

Vergeet niet dat de auto tijdens het slepen meer last heeft van de wind.

## Diefstalbeveiliging

### Elektronische startblokkering

De sleutels bevatten een code die door de auto moet worden herkend voordat deze kan worden gestart.

Bij een storing in het systeem wordt er een melding weergegeven en start de motor niet.

Neem contact op met een PEUGEOT-dealer.

## Starten / afzetten van de motor met de sleutel

### Contactslot

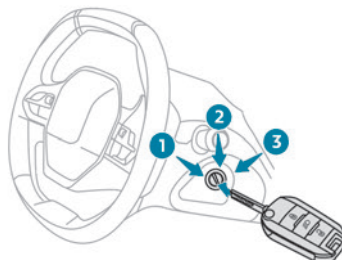

Het contactslot heeft 3 standen:

1. **Stop**  
Sleutel in het contactslot steken en uit het contactslot verwijderen, stuurslot vergrendeld.
2. **Contact aan**  
Stuurkolom ontgrendeld, contact aan, voorverwarmen (diesel), motor aanzetten.
3. **Starten**

**i** Bevestig geen zware objecten aan de sleutel of aan de afstandsbediening. Hierdoor kan er mee gewicht aan de as in het contactslot hangen, waardoor er een storing in het contactslot kan ontstaan.

### Stand Contact AAN

In deze stand werkt de elektrische uitrusting van de auto en kunnen externe apparaten worden opgeladen.

Als het laadniveau van de accu een bepaalde minimale grenswaarde heeft bereikt, schakelt het systeem over op de Eco-modus. De elektrische voeding wordt automatisch onderbroken zodat de accu voldoende opgeladen blijft.

### De motor starten

Met een aangetrokken parkeerrem:

- ▶ Zet bij een auto met een **handgeschakelde versnellingsbak** de versnellingshendel in de neutraalstand en trap het koppelingspedaal volledig in.
- ▶ Zet bij een auto met een **automatische transmissie** de selectiehendel in de stand **N** of **P** en trap het rempedaal in.
- ▶ Steek de sleutel in het contactslot; het systeem herkent de code.
- ▶ Ontgrendel het stuurslot door gelijktijdig aan het stuurwiel en de sleutel te draaien.

**i** In bepaalde gevallen moet u meer kracht uitoefenen om het stuurwiel te bewegen (bijvoorbeeld wielen helemaal tot de maximale aanslag gedraaid).

- ▶ Bij een auto met een **benzinemotor**: activeer de startmotor door de sleutel in de stand **3** te houden tot de motor is aangeslagen. Geef hierbij geen gas.

Wanneer de motor is gestart, laat u de sleutel los, zodat deze terug in stand **2** gaat.

### Benzinemotoren

Na een koude start kunt u 2 minuten lang duidelijke motortrillingen voelen (bij verhoogd stationair toerental). Dit komt door het voorverwarmen van de katalysator.

▶ Bij een auto met een **dieselmotor** draait u de sleutel in de stand **2** om de motor te laten voorgloeien.



Wacht totdat dit waarschuwingslampje op het instrumentenpaneel uitgaat en draai dan de sleutel in stand **3** zonder het gaspedaal in te trappen om de startmotor in te schakelen. Wanneer de motor is gestart, laat u de sleutel los, zodat deze terug in stand **2** gaat.

 Onder winterse omstandigheden blijft het waarschuwingslampje langer branden. Als de motor warm is, gaat het waarschuwingslampje niet branden.

Laat de motor bij gematigde temperaturen niet stationair warmdraaien, maar rijd meteen weg zonder de motor veel toeren te laten maken.

 Als de motor niet onmiddellijk aanslaat, zet dan het contact af. Wacht een paar seconden voordat u de motor opnieuw start. Als de motor ook na een aantal pogingen niet aanslaat, probeer dan niet langer de motor te

starten: de startmotor en de motor zouden beschadigd kunnen raken!  
Neem contact op met een PEUGEOT-dealer of een gekwalificeerde werkplaats.

## Afzetten van de motor

- ▶ Zet de auto stil.
- ▶ Draai bij een stationair draaiende motor de sleutel naar stand **1**.
- ▶ Verwijder de sleutel uit het contactslot.
- ▶ Draai om het stuurslot te vergrendelen aan het stuurwiel tot het blokkeert.

 Zet de voorwielen in de rechteuitstand alvorens de motor af te zetten. Dit vergemakkelijkt het ontgrendelen van het stuurslot.

 Zet nooit het contact af voordat de auto volledig tot stilstand is gekomen. Als de motor wordt afgezet, worden ook de rembekrachtiging en de stuurbekrachtiging uitgeschakeld: u zou dan de controle over de auto kunnen verliezen!

 Controleer of de parkeerrem goed is aangetrokken, met name als de auto op een helling staat.  
Houd de sleutel bij u en vergrendel de auto wanneer u de auto verlaat.

## Eco-mode

Nadat de motor is gestopt (stand **1. Stop**), kunt u gedurende een maximale duur van in totaal ongeveer 30 minuten functies zoals het audio- en telematicasysteem, de interieurverlichting en het dimlicht nog blijven gebruiken.

 Zie het betreffende hoofdstuk voor meer informatie over de **eco-mode**.

### Sleutel vergeten

Wanneer u het bestuurdersportier opent terwijl de sleutel in het contactslot in stand **1** staat, klinkt er een geluidssignaal en verschijnt er een melding op het display.

Als de sleutel onbedoeld in de stand **2** van het contactslot blijft staan, wordt het contact na een uur automatisch afgezet.

Draai de sleutel in de stand **1** en vervolgens opnieuw in de stand **2** om het contact weer aan te zetten.

## Starten / afzetten van de motor met Sleutelloos instap- en startstelsysteem

 De elektronische sleutel moet zich in het interieur bevinden.

De elektronische sleutel wordt ook in de bagageruimte gedetecteerd.

Als de elektronische sleutel niet wordt gedetecteerd, wordt er een melding weergegeven.

Verplaats de elektronische sleutel zodat de motor kan worden gestart of gestopt.

Als dit niet lukt, raadpleeg dan het gedeelte "Sleutel niet gedetecteerd - Noodprocedure voor starten/afzetten".

## Starten



► Zet bij een auto met een **handgeschakelde versnellingsbak** de versnellingshendel in de neutraalstand en trap het koppelingspedaal volledig in.

► Selecteer bij een auto met een **automatische transmissie** de stand **P** of **N** en trap vervolgens het rempedaal in.

► Druk op toets "**START/STOP**"; houd het pedaal ingetrap tot dat de motor is aangeslagen.

### Dieselmotoren

Bij temperaturen onder nul en / of bij een koude motor kan alleen worden gestart wanneer het controlelampje voorgloeien is gedoofd.



Als dit waarschuwingslampje gaat branden nadat u op de toets "**START/STOP**" hebt gedrukt:

► Houd het pedaal volledig ingetrap en druk niet nogmaals op de toets "**START/STOP**" voordat de motor is aangeslagen.

Als er aan een van de voorwaarden voor het starten niet wordt voldaan, wordt er altijd een melding weergegeven.

In sommige gevallen geeft een melding aan dat het stuurwiel heen en weer moet worden bewogen terwijl u de toets "**START/STOP**" ingedrukt houdt om de stuurkolom te ontgrendelen.

### Benzinemotoren

Bij een benzinemotor kunt u na een koude start 2 minuten lang duidelijke motortrillingen voelen (bij verhoogd stationair toerental). Dit komt door het voorverwarmen van de katalysator.

► Als de motor afslaat, laat u het koppelingspedaal los en trapt u het

vervolgens weer helemaal in. De motor wordt dan automatisch weer gestart.

## Uitschakelen

► Trek de parkeerrem aan om de auto op zijn plaats te houden.

► Zet bij een auto met een **handgeschakelde versnellingsbak** de versnellingshendel bij voorkeur in de neutraalstand.

► Selecteer bij een auto met een **automatische transmissie** bij voorkeur stand **P** of **N**.

► Druk op de toets "**START/STOP**".

In sommige gevallen is het nodig om aan het stuurwiel te draaien om de stuurkolom te vergrendelen.

► Als de auto niet stilstaat, wordt de motor niet afgezet.

► Als de motor wordt afgezet, worden ook de rembekrachtiging en de stuurbeprechtiging uitgeschakeld: u zou dan de controle over de auto kunnen verliezen!

► Laat de elektronische sleutel nooit in de auto achter als u de auto verlaat.

## Starten/afzetten van de elektromotor

### Starten

De selectiehandel moet in stand **P** staan.

► Trap het rempedaal volledig in en druk kort op de knop **START/STOP**.

► Houd uw voet op het rempedaal totdat het lampje **READY** gaat branden en u een geluidssignaal hoort, om aan te geven dat u met de auto kunt gaan rijden.

- ▶ Druk met uw voet op het rempedaal op de toets "Unlock" en selecteer stand **D/B** of **R**.
- ▶ Laat het rempedaal los en geef gas. Bij het starten gaan de lampjes van het instrumentenpaneel branden en gaat de naald of cursor van de vermogensmeter naar de neutraalstand. De stuurkolom wordt automatisch ontgrendeld (u kunt een geluid horen en voelen dat het stuurwiel beweegt).

### Afzetten

- ▶ Druk op de knop "START/STOP".
- Controleer voordat u uit de auto stapt of:
- De selectiehendel in stand **P** staat.
  - Het lampje **READY** niet brandt.

**i** Als het bestuurdersportier wordt geopend terwijl er niet aan de vereiste voorwaarden voor het afzetten is voldaan, hoort u een geluidssignaal en wordt er een waarschuwing melding weergegeven.

## Contact inschakelen zonder de motor te starten



Wanneer de elektronische sleutel zich in het interieur bevindt, kunt u op de toets "START/STOP" drukken **zonder een van de pedalen in te trappen** om het contact aan te zetten zonder de motor te starten.

- ▶ Druk nogmaals op deze toets om het contact af te zetten en de auto te kunnen vergrendelen.

## Sleutel niet herkend

### Noodprocedure voor het starten

Op de stuurkolom bevindt zich een noodseutellezer waarmee de motor kan worden gestart als het systeem de sleutel niet waarneemt in de detectiezone of als de batterij van de elektronische sleutel leeg is.

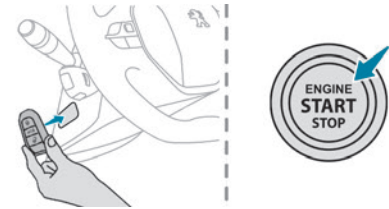

- ▶ Houd de afstandsbediening tegen de noodseutellezer.
- ▶ Zet bij een auto **met een handgeschakelde versnellingsbak de versnellingshendel** in de neutraalstand en trap het koppelingspedaal volledig in.
- ▶ Selecteer bij een auto **met een automatische transmissie of selectiehendel** (elektrisch) stand **P** en trap vervolgens het rempedaal in.
- ▶ Druk op de toets "START/STOP". De motor wordt gestart.

### Noodprocedure voor het afzetten van de motor



Als de elektronische sleutel niet wordt gedetecteerd of zich niet meer in de detectiezone bevindt, verschijnt er een melding op het instrumentenpaneel wanneer een portier wordt gesloten of bij een poging om de motor af te zetten.

► Houd de toets "**START/STOP**" ongeveer 5 seconden ingedrukt om het afzetten van de motor te bevestigen.

Als de elektronische sleutel niet werkt, neem dan contact op met een PEUGEOT-dealer of een gekwalificeerde werkplaats.

## Noodprocedure voor het uitschakelen van de motor

Uitsluitend in noodgevallen kan de motor geforceerd worden uitgeschakeld (zelfs tijdens het rijden).

► Houd de toets "**START/STOP**" ongeveer 5 seconden ingedrukt.

In dit geval wordt de stuurkolom vergrendeld zodra de auto stilstaat.

## Handbediende parkeerrem

### Uitschakelen

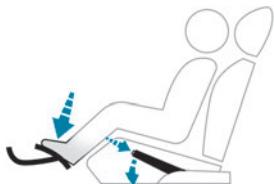

► Trek de hendel van de parkeerrem iets omhoog, druk de ontgrendelknop in en duw de hendel geheel omlaag.



Als tijdens het rijden dit lampje en het waarschuwingslampje **STOP** gaan branden in combinatie met een geluidssignaal en een melding op het display, is de parkeerrem nog (iets) aangetrokken.

### Aantrekken

► Trek de hendel van de parkeerrem aan om de auto op zijn plaats te houden.



Blokkeer bij het parkeren van de auto op een helling de voorwielen door deze in de richting van het trottoir te sturen, trek de parkeerrem aan, schakel een versnelling in en zet het contact uit.

## Elektrische parkeerrem

In de automatische stand trekt dit systeem de parkeerrem aan wanneer de motor wordt afgezet en zet het de parkeerrem vrij wanneer de auto wegrijdt.

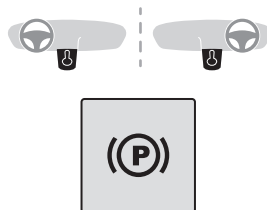

Altijd met draaiende motor:

► Trek de parkeerrem aan door kort aan de bedieningshendel te trekken.

► Zet de parkeerrem vrij door kort tegen de hendel te duwen terwijl u het rempedaal intrapt.

Standaard is de automatische werking geactiveerd. Deze automatische werking kan in bepaalde situaties worden uitgeschakeld.

## Controlelampje



Dit controlelampje gaat branden op zowel het instrumentenpaneel als de bediening om te bevestigen dat de parkeerrem is aangetrokken, in combinatie met de melding "**Parkeerrem aangetrokken**".

Het controlelampje gaat uit om te bevestigen dat de parkeerrem is vrijgegeven, in combinatie met de melding "**Parkeerrem vrijgegeven**".

Het controlelampje knippert in reactie op een verzoek om de parkeerrem handmatig in of uit te schakelen.



Bij een lege accu werkt de elektrische parkeerrem niet meer.

Als de parkeerrem niet is ingeschakeld bij een auto met een handgeschakelde versnellingsbak, moet u uit veiligheidsoverwegingen een versnelling inschakelen om te voorkomen dat de auto wegrolt.

Als de parkeerrem niet is aangetrokken bij een auto met een automatische transmissie of een keuzeschakelaar van de transmissie (elektrische auto), moet u uit veiligheidsoverwegingen het

meegeleverde wielblok tegen een van de wielen plaatsen om te voorkomen dat de auto wegwrot. Neem contact op met een PEUGEOT-dealer of een gekwalificeerde werkplaats.



**!** Controleer voordat u de auto verlaat of de parkeerrem is aangetrokken: de controlelampjes voor de parkeerrem op het instrumentenpaneel en de hendel moeten permanent branden.

Als de parkeerrem niet is aangetrokken, klinkt er een geluidssignaal en wordt er een melding weergegeven als het bestuurdersportier wordt geopend.

**!** Laat kinderen nooit alleen in de auto: ze zouden de parkeerrem kunnen vrijzetten.

**!** **Wanneer de auto staat geparkeerd op een steile helling, de auto zwaar beladen is of als een aanhanger wordt getrokken**

Bij een handgeschakelde versnellingsbak draait u de wielen naar de stoeprand toe en schakelt u een versnelling in.

Bij een automatische transmissie of keuzeschakelaar draait u de wielen naar de stoeprand toe en zet u de transmissie in stand **P**. Als er een aanhangwagen is aangekoppeld, mag het hellingspercentage bij het parkeren niet hoger zijn dan 12%.

## Handbediende werking

### Handmatig vrijzetten

Contact aan of draaiende motor:

- ▶ Trap het rempedaal in.
- ▶ Houd het rempedaal ingetrapt en druk kort op de hendel.

**i** Als het rempedaal niet is ingetrapt, wordt de parkeerrem niet vrijgezet en wordt er een melding weergegeven.

### Handmatig aantrekken

Bij stilstaande auto:

- ▶ Trek kort aan de hendel.

Het controlelampje van de hendel gaat knipperen om het verzoek te bevestigen.

## Automatische werking

### Automatisch vrijzetten

Controleer eerst of de motor draait en het bestuurdersportier is gesloten.

**De elektrische parkeerrem wordt automatisch geleidelijk vrijgezet bij het wegrijden.**

### Bij een handgeschakelde versnellingsbak

- ▶ Trap het koppelpedaal volledig in en schakel de eerste versnelling of de achteruitversnelling in.
- ▶ Geef gas en laat het koppelpedaal opkomen.

### Bij een auto met een automatische transmissie

- ▶ Trap het rempedaal in.
- ▶ Selecteer stand **D**, **M** of **R**.
- ▶ Laat het rempedaal los en geef gas.

### Met een keuzeschakelaar

- ▶ Trap het rempedaal in.
- ▶ Selecteer stand **D**, **B** of **R**.
- ▶ Laat het rempedaal los en geef gas.

**i** Als de parkeerrem bij een auto met een automatische transmissie of een keuzeschakelaar voor de transmissie (elektrische auto) niet automatisch wordt vrijgezet, controleer dan of de voerportieren goed zijn gesloten.

**!** Als de auto stilstaat met draaiende motor, trap dan niet onnodig het gaspedaal in. De parkeerrem kan dan worden vrijgezet.

### Automatisch aantrekken

**Wanneer de auto stilstaat, wordt de parkeerrem automatisch aangetrokken als u de motor afzet.**

**!** De parkeerrem wordt niet automatisch aangetrokken als de auto afslaat of de STOP-stand van het Stop & Start-systeem wordt ingeschakeld.

**I** In de automatische stand kan de parkeerrem op elk moment handmatig met de hendel worden aangetrokken of vrijgezet.

## Bijzonderheden

### De auto met draaiende motor op zijn plaats houden

Trek kort aan de hendel om de auto met draaiende motor op zijn plaats te houden.

### De auto parkeren met vrijgezette parkeerrem

**!** Bij zeer lage temperaturen (ijs) raden wij u af om de parkeerrem aan te trekken.

Voorkom dat de auto weggrolt door de versnellingsbak in een versnelling te zetten of wielblokken tegen een van de wielen te plaatsen.

**I** Bij een auto met een automatische transmissie of een keuzeschakelaar van de transmissie (elektrische auto) wordt stand **P** automatisch geselecteerd als het contact wordt afgezet. De wielen zijn dan geblokkeerd. Zie het betreffende hoofdstuk voor meer informatie over **de vrijloop**.

**I** Bij een automatische transmissie of een selectiehandel (elektrisch): als u het bestuurdersportier opent terwijl stand **N** is ingeschakeld, dan klinkt er een geluidssignaal en

wordt stand **P** ingeschakeld. Het geluidssignaal stopt wanneer het bestuurdersportier is gesloten.

## Automatische werking uitschakelen

Onder bepaalde omstandigheden, bijvoorbeeld bij zeer koud weer, bij het trekken van een aanhanger of bij slepen, moet de automatische werking van het systeem worden uitgeschakeld.

- ▶ Start de motor.
- ▶ Gebruik de hendel om de parkeerrem aan te trekken als deze is vrijgezet.
- ▶ Laat het rempedaal volledig los.
- ▶ Houd de hendel 10 tot maximaal 15 seconden ingedrukt in de richting voor het vrijzetten.
- ▶ Laat de hendel los.
- ▶ Trap het rempedaal in en houd het ingetrapt.
- ▶ Trek de hendel 2 seconden in de richting voor inschakelen.



Dit controlelampje op het instrumentenpaneel gaat branden om te bevestigen dat de automatische functies zijn uitgeschakeld.

- ▶ Laat de hendel en het rempedaal los. Vanaf dit moment kan de parkeerrem alleen handmatig met behulp van de hendel worden aangetrokken en vrijgezet.
- ▶ Herhaal deze procedure voor het inschakelen van de automatische werking (bevestigd door het doven van het controlelampje op het instrumentenpaneel).

## Noodremfunctie

Als de auto niet goed afremt met het rempedaal of in uitzonderlijke omstandigheden (bijvoorbeeld als de bestuurder onwel wordt of bij het geven van rijles (indien toegestaan)) kan de auto worden afgeremd door aan de hendel van de elektrische parkeerrem te trekken. De auto blijft afremmen zolang de hendel omhoog wordt getrokken; het afremmen stopt zodra de hendel wordt losgelaten.

De ABS- en DSC-systemen zorgen ervoor dat de auto stabiel blijft wanneer de noodremfunctie actief is.

Bij een storing in het systeem van de noodremfunctie verschijnt de melding "**Parkeerrem defect**" op het instrumentenpaneel.



Bij een storing in de ABS- en DSC-systemen, aangegeven door het branden van een of beide waarschuwingslampjes op het instrumentenpaneel, kan de stabiliteit van de auto niet meer worden gegarandeerd.

- ▶ Zorg in dit geval ervoor dat de auto stabiel blijft door de hendel van de elektrische parkeerrem herhaaldelijk aan te trekken en los te laten totdat de auto volledig tot stilstand is gekomen.

## Handgeschakelde 5-versnellingsbak

### Inschakelen van de achteruitversnelling



- ▶ Trap het koppelingspedaal volledig in.
- ▶ Beweeg de versnellingspook helemaal naar rechts en vervolgens naar achteren.

**!** Schakel de achteruitversnelling alleen in als de auto stilstaat en de motor stationair draait.

**i** Voor uw veiligheid en om het starten van de motor te vergemakkelijken:

- Zet de versnellingspook altijd in de neutraalstand.
- Trap het koppelingspedaal in.

## Handgeschakelde 6-versnellingsbak

### Inschakelen van de 5<sup>e</sup> of de 6<sup>e</sup> versnelling

- ▶ Beweeg de selectiehendel zo ver mogelijk naar rechts om de 5<sup>e</sup> of de 6<sup>e</sup> versnelling in te schakelen.

**!** Wanneer u dit niet doet, dan kan de versnellingsbak permanent beschadigd raken (per ongeluk schakelen naar de 3<sup>e</sup> of 4<sup>e</sup> versnelling).

### Inschakelen van de achteruitversnelling

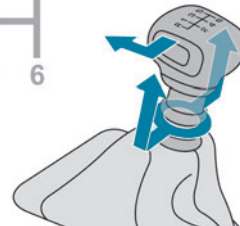

- ▶ Trek de ring onder de knop omhoog en beweeg de versnellingshendel eerst naar links en dan naar voren.

**!** Schakel de achteruitversnelling alleen in als de auto stilstaat en de motor stationair draait.

**i** Voor uw veiligheid en om het starten van de motor te vergemakkelijken:

- ▶ Zet de versnellingshendel altijd in de neutraalstand.
- ▶ Druk het koppelingspedaal in.

## Automatische transmissie (EAT6)

Bij deze automatische transmissie met 6 versnellingen kunt u kiezen voor automatisch of handmatig schakelen.

Er zijn twee gebruiksmogelijkheden:

- **Automatisch schakelen:** het schakelen wordt elektronisch aangestuurd door de transmissie.
- **Handmatig schakelen:** in deze stand kan de bestuurder zelf sequentieel schakelen.

## Selectiehendelmodule

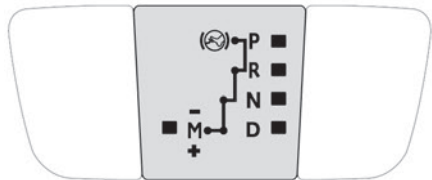

- P.** Parkeren
  - Stilstaande auto, met aangetrokken of vrijgezette parkeerrem.
  - Starten van de motor.
- R.** Achteruitversnelling
  - Achteruitrijden, stilstaande auto, stationair draaiende motor.
- N.** Neutraalstand
  - Stilstaande auto, met aangetrokken parkeerrem.
  - Starten van de motor.
- D.** Automatische werking
- M. +/-** Handmatige bediening
  - ▶ Duw de hendel naar voren of naar achteren om terug of op te schakelen.

## Informatie op het instrumentenpaneel

Als met de selectiehendel een stand is geselecteerd, gaat het betreffende controlelampje op het instrumentenpaneel branden.

- P.** Parkeerstand
- R.** Achteruitversnelling

- N.** Neutraal
- D.** Drive (rijden, automatisch schakelen)
- 1...6.** Ingeschakelde versnelling bij handmatig schakelen
- .** Schakelcommando van de bestuurder in de handbediende stand niet opgevolgd

## De auto starten



- ▶ Druk het rempedaal in en zet de selectiehendel in stand **P** of **N**.
  - ▶ Start de motor.
- Als er niet aan deze voorwaarden is voldaan, klinkt er een geluidssignaal en wordt er een melding weergegeven.
- ▶ Trap het rempedaal in terwijl de motor draait.
  - ▶ Zet de parkeerrem vrij als deze niet in de automatische stand staat.
  - ▶ Selecteer stand **R**, **D** of **M**.
  - ▶ Laat het rempedaal geleidelijk los.
- De auto begint onmiddellijk te rijden.

**i** Als stand **N** tijdens het rijden per ongeluk wordt geselecteerd, laat het motortoerental dan zakken tot stationair toerental, selecteer stand **D** en trap het gaspedaal weer in.

**!** Als de motor stationair draait, het rempedaal is losgelaten en de stand **R**, **D** of **M** is geselecteerd, gaat de auto zelfs rijden als het gaspedaal niet is ingedrukt. Laat kinderen nooit alleen in de auto achter terwijl de motor draait.

Schakel de parkeerrem in en selecteer stand **P** als er onderhoudswerkzaamheden moeten worden uitgevoerd bij een draaiende motor.

## Automatische werking

- ▶ Selecteer de stand **D** om **automatisch** te laten schakelen tussen de zes versnellingen. De transmissie werkt dan in de auto-adaptieve stand; u hoeft zelf niet te schakelen. De transmissie kiest voortdurend de meest geschikte versnelling, afhankelijk van de rijstijl, het profiel van de weg en de belading van de auto.
- ▶ Voor een maximale acceleratie zonder de stand van de selectiehendel te wijzigen, dient u het gaspedaal volledig in te trappen (kickdown). De transmissie schakelt automatisch terug of handhaaft de ingeschakelde versnelling totdat de motor het maximum toerental bereikt.
- ▶ Bij het remmen schakelt de transmissie automatisch terug voor een betere motorremwerking. Om de veiligheid te verbeteren schakelt de transmissie niet naar een hogere versnelling als u het gaspedaal plotseling loslaat.

**!** Zet de selectiehendel nooit in de stand **N** als de auto rijdt.

Zet de selectiehendel nooit in de stand **P** of **R** als de auto niet volledig stilstaat.

## Handmatige bediening



U kunt het brandstofverbruik beperken wanneer u langere tijd met draaiende motor stilstaat (bijvoorbeeld in de file) door de selectiehendel in stand **N** te zetten en de parkeerrem aan te trekken.

- ▶ Wanneer u de hendel in stand **M** zet, kunt u sequentieel schakelen tussen de zes versnellingen.
- ▶ Duw de hendel naar achteren of naar voren om terug of op te schakelen.

De transmissie schakelt alleen de gevraagde versnelling in als de rijsnelheid en het motortoerental dit toelaten; anders gelden tijdelijk de regels voor de automatische werking.

**M4** D verdwijnt en op het instrumentenpaneel worden de achtereenvolgend ingeschakelde versnellingen weergegeven.

Als het motortoerental te laag of te hoog is, knippert de geselecteerde versnelling enkele seconden en vervolgens wordt de werkelijk ingeschakelde versnelling weergegeven.

Er kan elk moment van stand **D** naar stand **M** worden geschakeld.

Als de auto stopt of langzaam rijdt, kiest de transmissie automatisch stand **M1**.

 Dit symbool verschijnt als een versnelling niet goed is ingeschakeld (de selectiehendel bevindt zich tussen twee standen in).

## De auto afzetten

Voordat u de motor afzet, kunt u de selectiehendel in stand **P** of **N** zetten om de transmissie in de neutraalstand te zetten.

Trek in beide gevallen de parkeerrem aan om de auto stil te zetten (als de parkeerrem niet in de automatische stand staat).

 Als de keuzehendel niet in stand **P** staat, klinkt er bij het openen van het bestuurdersportier of na ongeveer 45 seconden een geluidssignaal en verschijnt er een melding op het display.

- ▶ Zet de selectiehendel weer in stand **P**; het geluidssignaal stopt en de melding verdwijnt.

## Storing



Wanneer het contact is ingeschakeld en er zich een storing voordoet, gaat dit waarschuwingslampje branden en wordt er een melding weergegeven.

De transmissie werkt dan met een noodprogramma en de 3<sup>e</sup> versnelling blijft ingeschakeld. Tijdens het schakelen van **P** naar **R** en van **N** naar **R** is het mogelijk dat u een behoorlijke schok voelt (deze heeft geen gevolgen voor de transmissie).

Rijd niet harder dan 100 km/h (afhankelijk van de geldende snelheidslimiet).

Laat het systeem door een PEUGEOT-dealer of door een gekwalificeerde werkplaats controleren.

-  De transmissie kan beschadigd raken:
- Wanneer het gaspedaal en het rempedaal tegelijkertijd worden ingetrapd.
  - Wanneer er een probleem met de accu is waardoor de keuzeschakelaar geforceerd vanuit stand **P** naar een andere stand wordt bewogen.

## Automatische transmissie (EAT8 - Type 1)

Automatische transmissie (8 versnellingen) met selectiehendel. De transmissie biedt ook de mogelijkheid om handmatig te schakelen met de schakelflippers aan de stuurkolom.

## Standen van de selectiehendel

- P.** Parkeerstand  
Parkeren van de auto: de voorwielen worden geblokkeerd.
- R.** Achteruitversnelling
- N.** Neutraalstand  
Om de auto te verplaatsen met afgezet contact, of om de vrijloop te gebruiken.  
Zie het desbetreffende hoofdstuk voor meer informatie over de **vrijloop**.
- D.** Rijden in de automatische stand  
De transmissie schakelt zelf de juiste versnelling in, op basis van uw rijstijl, het wegprofiel en de belading van de auto.

- M.** Rijden in de handmatige stand  
De bestuurder kan schakelen met de schakelflippers.

## Impulsselectiehendel

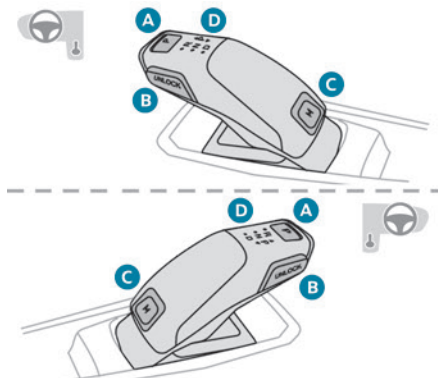

- A.** Toets **P**  
Om de parkeerstand in te schakelen.
- B.** Toets **Unlock**  
Om de transmissie te deblokken en, met ingetrapt rempedaal, vanuit stand **P** een andere stand te selecteren of stand **R** te selecteren. Houd deze toets ingedrukt voordat u de selectiehendel beweegt.
- C.** Toets **M**  
Om vanuit stand **D** over te schakelen op de handbediende stand.
- D.** Controlelampjes transmissiestatus (**R, N, D**)

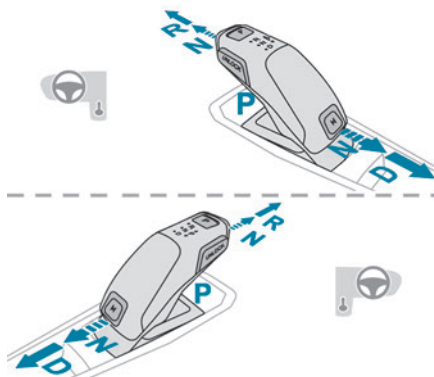

- Beweeg de hendel een of twee keer naar voren (**N** of **R**) of naar achteren (**N** of **D**), indien nodig tot voorbij het weerstandspunt.

De keuzeschakelaar gaat terug naar zijn oorspronkelijke positie wanneer u deze loslaat. Als u bijvoorbeeld van **P** naar **R** wilt schakelen, houdt u **Unlock** ingedrukt en duwt u de hendel twee keer naar voren zonder het weerstandspunt te passeren of één keer naar voren tot voorbij het weerstandspunt:

- In het eerste geval gaat de transmissie van **P** naar **N** en vervolgens van **N** naar **R**.
- In het tweede geval gaat de transmissie direct van **P** naar **R**.

## Schakelaars op of rondom het stuurwiel

(Afhankelijk van de uitrusting)  
In stand **M** of **D** kan de bestuurder met de schakelflippers aan de stuurkolom schakelen. Met de flippers is het niet mogelijk om de neutraalstand of de achteruitversnelling in te schakelen of uit de achteruitversnelling te schakelen.

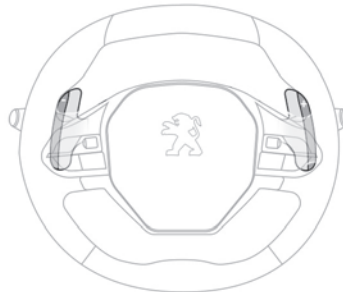

- Beweeg flipper "+" of "-" kort naar u toe om naar een hogere of lagere versnelling te schakelen.

## Informatie op het instrumentenpaneel

Wanneer het contact wordt aangezet, wordt de status van de transmissie op het instrumentenpaneel weergegeven:

- P** : Parkeerstand.  
**R** : Achteruitversnelling.  
**N** : Neutraalstand.  
**D1...D8** : Automatische stand.

**M1...M8** : Handbediende stand.

- : Schakelcommando in de handbediende stand niet opgevolgd.

Als het contact aan staat en het bestuurdersportier wordt geopend, dan wordt er een melding weergegeven waarin u wordt gevraagd om de transmissie in stand **P** te zetten.

## Werking

Als het rempedaal bij draaiende motor moet worden ingetrapt en/of de toets **Unlock** moet worden ingedrukt om van stand te veranderen, wordt dit aangegeven met een waarschuwingmelding op het instrumentenpaneel.

Alleen de verzoeken voor het veranderen van de stand die correct uitvoerbaar zijn, worden uitgevoerd.

### Vrijloop-stand

Afhankelijk van de uitvoering en de motor kan met de transmissie in stand **D**, behalve in de modus **Sport**, de vrijloop worden geactiveerd door het gaspedaal geleidelijk volledig los te laten. Hierdoor kan brandstof worden bespaard. Het is normaal dat het motortoerental daalt (toerenteller geeft het stationaire toerental aan, minder geluid van de motor).

 Als bij draaiende motor en vrijgezette parkeerrem stand **R**, **D** of **M** wordt geselecteerd, zet de auto zich in beweging zonder dat u het gaspedaal hoeft in te trappen.

 Druk het gaspedaal en het rempedaal nooit gelijktijdig in. Hierdoor kan de versnellingsbak beschadigd raken! Plaats bij een lege accu altijd de met het boordgereedschap meegeleverde wielblokken tegen een van de wielen om de auto op zijn plaats te houden.

## Deblokkeren van de transmissie

- Vanuit stand **P**:
  - ▶ Trap het rempedaal volledig in.
  - ▶ Druk op de toets **Unlock**.
  - ▶ Selecteer een andere stand terwijl u het rempedaal ingetrapt en de toets **Unlock** ingedrukt houdt.
- Als de neutraalstand **N** is geselecteerd en bij een snelheid lager dan 5 km/u:
  - ▶ Trap het rempedaal volledig in.
  - ▶ Selecteer een andere stand terwijl u het rempedaal ingetrapt houdt.

## Inschakelen van de achteruitversnelling

- ▶ Breng de auto volledig tot stilstand.
- ▶ Trap het rempedaal in en druk daarna op de toets **Unlock**.
- ▶ Blijf op de toets drukken en kies stand **R**.

## Permanente handbediende stand

### Inschakelen van de stand:

- ▶ Met stand **D** geselecteerd.
- ▶ Druk op toets **M**; het groene controlelampje in de toets gaat branden.

### Uitschakelen van de stand:

- ▶ Duw de hendel één keer naar voren om stand **D** weer te selecteren.
- of
- ▶ Druk op toets **M**; het controlelampje in de toets gaat uit.

## Afzetten van het contact

Zet het contact alleen af als de auto stilstaat.

## Vrijloop

Zie het betreffende hoofdstuk voor meer informatie over **de vrijloop**.

 Als u het bestuurdersportier opent terwijl stand **N** is geselecteerd, klinkt er een geluidssignaal. Het geluidssignaal stopt zodra u het bestuurdersportier sluit.

## Bijzonderheden van de automatische stand

De transmissie selecteert de versnelling die de beste prestaties levert op basis van de omgevingstemperatuur, het wegprofiel, de belading van de auto en de rijstijl.

Trap voor een maximale acceleratie het gaspedaal volledig in (kickdown). De transmissie schakelt automatisch terug of handhaaft de ingeschakelde versnelling totdat de motor het maximumtoerental bereikt.

Met de schakelflippers kan de bestuurder tijdelijk zelf schakelen als de rijsnelheid en het motortoerental dit toelaten.

## Bijzonderheden van de handbediende stand

De transmissie schakelt alleen een andere versnelling in als de wagensnelheid en het motortoerental dit toelaten.

## Starten van de auto

Vanuit stand **P**:

- ▶ Trap het rempedaal volledig in.
  - ▶ Start de motor.
  - ▶ Houd het rempedaal ingetrapt en druk op de toets **Unlock**.
  - ▶ Duw de hendel een of twee keer naar achteren om de automatische stand **D** te selecteren of naar voren om de achteruitversnelling **R** in te schakelen.
- Vanuit de neutraalstand **N**:

- ▶ Trap het rempedaal volledig in.
- ▶ Start de motor.
- ▶ Houd het rempedaal ingetrapt, druk de selectiehendel naar achteren om de automatische stand **D** te selecteren of naar voren terwijl u de toets **Unlock** indrukt om de achteruitversnelling **R** in te schakelen.

En daarna vanuit stand **D** of **R**:

- ▶ Laat het rempedaal los.
- ▶ Geef geleidelijk gas om de elektrische parkeerrem automatisch vrij te zetten.

De auto begint onmiddellijk te rijden.



### Automatische transmissie

Probeer de motor nooit te starten door de auto aan te duwen.

## De auto afzetten

Stand **P** wordt direct automatisch ingeschakeld wanneer het contact wordt afgezet, ongeacht de huidige stand van de transmissie.

In stand **N** wordt stand **P** echter na een vertraging van 5 seconden ingeschakeld (tijd om de vrijloopstand in te schakelen).

Controleer of stand **P** inderdaad is ingeschakeld en of de elektrische parkeerrem automatisch is aangetrokken; zo niet, trek de parkeerrem dan handmatig aan.



De betreffende controlelampjes op de keuzeschakelaar van de transmissie en de hendel van de elektrische parkeerrem, en de controlelampjes op het instrumentenpaneel moeten branden.

## Storing in de transmissie



Dit waarschuwingslampje gaat branden, in combinatie met een geluidssignaal en een melding.

Ga naar een PEUGEOT-dealer of een gekwalificeerde werkplaats.  
Rijd niet sneller dan 100 km/h waar dat is toegestaan.

## Overschakelen van de transmissie op het noodprogramma

Stand **D** wordt geblokkeerd in de derde versnelling. De flippers op het stuurwiel werken niet en stand **M** is niet meer beschikbaar.

U kunt een hevige schok voelen als de achteruitversnelling wordt ingeschakeld. Dit is niet schadelijk voor de transmissie.

## Storing in de selectiehendel

### Kleine storing



Dit waarschuwingslampje gaat branden, in combinatie met een melding en een geluidssignaal.

Rijd voorzichtig.

Ga naar een PEUGEOT-dealer of een gekwalificeerde werkplaats.

In bepaalde gevallen gaan de controlelampjes van de selectiehendel niet meer branden, maar wordt de status van de transmissie nog wel op het instrumentenpaneel weergegeven.

### Ernstige storing



Dit waarschuwingslampje gaat branden, in combinatie met een melding.



### Zet de auto stil.

Zet de auto zo snel mogelijk stil op een veilige plaats en zet het contact af. Neem contact op met een PEUGEOT-dealer of een gekwalificeerde werkplaats.

## Automatische transmissie (EAT8 - Type 2)

Automatische transmissie met 8 versnellingen met impulskeuzeschakelaar. De transmissie biedt ook

de mogelijkheid handmatig te schakelen met de schakelflippers aan de stuurkolom.

## Impulskeuzeschakelaar transmissie

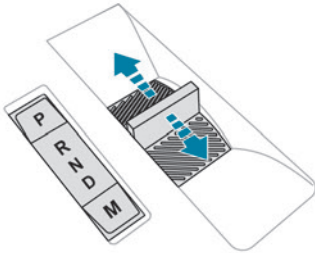

### P. Auto Park

Druk op deze toets om de parkeerstand in te schakelen.

Parkeren van de auto: de voorwielen worden geblokkeerd.

### R. Achteruitversnelling

### N. Neutraal stand

Om de auto in de vrijloop te zetten en te kunnen verplaatsen met het contact afgezet.

Zie het betreffende hoofdstuk voor meer informatie over **de vrijloop**.

### D. Rijden in de automatische stand

De transmissie schakelt zelf de juiste versnelling in, op basis van uw rijstijl, het wegprofiel en de belading van de auto.

### M. Rijden in de handmatige stand

Druk op deze toets om de handmatige stand in te schakelen.

De bestuurder kan schakelen met de schakelflippers.

► Druk in stand **N** met het rempedaal ingetrupt de keuzeschakelaar zonder het punt van weerstand te passeren:

- Naar voren: stand **R** is geselecteerd.
- naar achteren om stand **D** te selecteren.

**Laat de selectiehandel na elke keer duwen helemaal los zodat deze weer terugkeert naar de oorspronkelijke positie.**

### Bijzonderheden

Om stand **N** over te slaan (snel van **D** naar **R** gaan en weer terug):

- In stand **R** duwt u naar achteren tot voorbij het weerstandspunt om stand **D** te selecteren.
- In stand **D** duwt u naar voren tot voorbij het weerstandspunt om stand **R** te selecteren.
- Om terug te keren naar stand **N** duwt u deze zonder het punt van weerstand te passeren.

## Schakelaars op of rondom het stuurwiel

(Afhankelijk van de uitvoering)

In stand **M** of **D** kan de bestuurder met de schakelflippers aan de stuurkolom schakelen.

Met de flippers is het niet mogelijk om de neutraalstand of de achteruitversnelling in te schakelen of uit de achteruitversnelling te schakelen.



► Beweeg flipper "+" of "-" kort naar u toe om naar een hogere of lagere versnelling te schakelen.

### Informatie op het instrumentenpaneel

Wanneer het contact wordt aangezet, wordt de status van de transmissie op het instrumentenpaneel weergegeven:

<b>P</b>	Parkeren
<b>R</b>	Achteruitversnelling
<b>N</b>	Neutraalstand
<b>D1...8</b>	Automatisch geselecteerde versnelling vooruit
<b>M1...8</b>	Handmatig geselecteerde versnelling vooruit

Bij het afzetten van het contact wordt de stand van de transmissie nog enkele seconden weergegeven op het instrumentenpaneel.

## Werking

Alleen de verzoeken voor het veranderen van de stand die correct uitvoerbaar zijn, worden uitgevoerd.

Als de motor draait en het rempedaal moet worden ingetrapt om de stand te kunnen wijzigen, wordt een waarschuwing melding op het instrumentenpaneel weergegeven.

**!** Als bij draaiende motor en vrijgezette parkeerrem stand **R**, **D** of **M** wordt geselecteerd, zet de auto zich in beweging zonder dat u het gaspedaal hoeft in te trappen. Trap nooit tegelijkertijd op het gas- en het rempedaal. Hierdoor kan de transmissie worden beschadigd!

**i** Als u het bestuurdersportier opent terwijl stand **N** is ingeschakeld, dan klinkt er een geluidssignaal en wordt stand **P** ingeschakeld. Het geluidssignaal stopt wanneer het bestuurdersportier is gesloten.

**!** Bij snelheden lager dan 5 km/h wordt bij het openen van het bestuurdersportier de stand **P** ingeschakeld - kans op plotseling remmen!

**!** Plaats bij een lege accu altijd het (de) met het boordgereedschap meegeleverde wielblok(ken) tegen een van de wielen om de auto op zijn plaats te houden.

## Bijzonderheden van de automatische stand

De transmissie selecteert de versnelling die de beste prestaties levert op basis van de omgevingstemperatuur, het wegprofiel, de belading van de auto en de rijstijl.

Trap voor een maximale acceleratie het gaspedaal volledig in (kickdown). De transmissie schakelt automatisch terug of handhaaft de ingeschakelde versnelling totdat de motor het maximumtoerental bereikt.

Met de schakelflippers kan de bestuurder tijdelijk zelf schakelen als de rijnsnelheid en het motortoerental dit toelaten.

## Bijzonderheden van de handbediende stand

De transmissie schakelt alleen een andere versnelling in als de wagensnelheid en het motortoerental dit toelaten.

## De auto starten

- ▶ Trap het rempedaal volledig in.
  - ▶ Start de motor.
  - ▶ Beweeg, met uw voet op het rempedaal, de keuzeschakelaar een of twee keer naar achteren om de automatische stand **D** te selecteren of naar voren om de achteruitversnelling **R** in te schakelen.
  - ▶ Laat het rempedaal los.
  - ▶ Geef geleidelijk gas om de elektrische parkeerrem automatisch vrij te zetten.
- De auto begint onmiddellijk te rijden.

**!** **Automatische transmissie**  
Probeer de motor nooit te starten door de auto aan te duwen.

## De auto afzetten

**Stand P** wordt direct automatisch ingeschakeld wanneer het contact wordt afgezet, ongeacht de huidige stand van de transmissie.

In stand **N** wordt stand **P** echter na een vertraging van 5 seconden ingeschakeld (tijd om de vrijloopstand in te schakelen).

Controleer of stand **P** inderdaad is ingeschakeld en of de elektrische parkeerrem automatisch is ingeschakeld; zo niet, schakel de parkeerrem dan handmatig in.

**(P)** De betreffende controlelampjes op de keuzeschakelaar van de transmissie en op de hendel van de elektrische parkeerrem, en de controlelampjes op het instrumentenpaneel moeten branden.

## Storing in de transmissie

**!** Dit waarschuwinglampje gaat branden, in combinatie met een geluidssignaal en een melding.

Ga naar een PEUGEOT-dealer of een gekwalificeerde werkplaats.  
Rijd niet sneller dan 100 km/h waar dat is toegestaan.

## Overschakelen van de transmissie op het noodprogramma

Stand **D** wordt geblokkeerd in de derde versnelling. De flippers op het stuurwiel werken niet en stand **M** is niet meer beschikbaar.

U kunt een hevige schok voelen als de achteruitversnelling wordt ingeschakeld. Dit is niet schadelijk voor de transmissie.

## Storing in de selectiehandel

### Kleine storing



Dit waarschuwingslampje gaat branden, in combinatie met een melding en een geluidssignaal.

Rijd voorzichtig.

Ga naar een PEUGEOT-dealer of een gekwalificeerde werkplaats.

In bepaalde gevallen gaan de controlelampjes van de selectiehandel niet meer branden, maar wordt de status van de transmissie nog wel op het instrumentenpaneel weergegeven.

### Ernstige storing



Dit waarschuwingslampje gaat branden, in combinatie met een melding.

#### ! Zet de auto stil.

Zet de auto zo snel mogelijk stil op een veilige plaats en zet het contact af. Neem contact op met een PEUGEOT-dealer of een gekwalificeerde werkplaats.

## Selectiehandel (elektrisch - Type 1)

De keuzeschakelaar is een impulsselectieschakelaar met een functie voor regeneratief remmen.

Via de keuzeschakelaar van de transmissie of de keuzeschakelaar wordt de aandrijving geregeld op basis van de rijstijl, het wegprofiel en de belading van de auto.

Als het regeneratief remmen is geactiveerd, wordt ook het afremmen op de motor geregeld als het gaspedaal wordt losgelaten.

- P.** Parkeerstand  
Parkeren van de auto: de voorwielen worden geblokkeerd.
- R.** Achteruitversnelling
- N.** Neutral  
Voor het verplaatsen van de auto met afgezet contact en om de auto in de vrijloop te laten rijden.  
Zie het betreffende hoofdstuk voor meer informatie over **de vrijloop**.
- D/B.** Automatisch vooruit rijden (**D**) of automatisch vooruit rijden met regeneratief remmen (**B**)

## Informatie op het instrumentenpaneel

Wanneer het contact wordt aangezet, wordt de status van de keuzeschakelaar op het instrumentenpaneel weergegeven:

**P** : Parkeerstand.

**R** : Achteruitversnelling.

**N** : Neutraalstand.

**D** : Drive (rijden) (automatische versnelling vooruit).

**B** : Brake (regeneratief remmen ingeschakeld).

## Werking

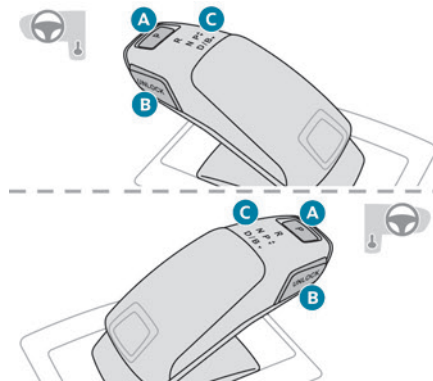

### A. Toets P

Om de parkeerstand in te schakelen.

### B. Toets **Unlock**

Om de transmissie te deblokken en, met ingetrapt rempedaal, vanuit stand **P** een andere stand in te schakelen of stand **R** in te schakelen. Houd deze toets ingedrukt voordat u de selectiehandel beweegt.

### C. Lampjes voor transmissiestand (**R**, **N**, **D/B**)

► Bewege de handel een of twee keer naar voren (**N** of **R**) of naar achteren (**N** of **D/B**), indien nodig tot voorbij het weerstandspunt.

De hendel gaat terug naar zijn oorspronkelijke positie wanneer u de hendel loslaat. Als u bijvoorbeeld van **P** naar **R** wilt schakelen, duwt u de hendel twee keer naar voren zonder het weerstandspunt te passeren of één keer naar voren tot voorbij het weerstandspunt:

- In het eerste geval gaat de hendel van **P** naar **N** en vervolgens van **N** naar **R**.
- In het tweede geval gaat de hendel meteen van **P** naar **R**.

## Regeneratief remmen

### Met de Brake-functie en bij gas loslaten.

De Brake-functie bootst het afremmen op de motor na en laat de auto afremmen zonder dat de bestuurder het rempedaal hoeft in te trappen. De auto remt sneller af als de bestuurder het gaspedaal loslaat.

De energie die wordt teruggewonnen wanneer het gaspedaal wordt losgelaten, wordt dan gebruikt om de tractiebatterij bij te laden, waardoor de actieradius van de auto toeneemt.

**!** De auto remt af, maar de remlichten gaan niet branden.

- Beweeg de hendel vanuit stand **D/B** naar achteren om de functie in of uit te schakelen. **D** op het instrumentenpaneel wordt vervangen door **B**.
- De status van het systeem wordt niet opgeslagen bij het uitzetten van het contact.

**!** In bepaalde omstandigheden (bijvoorbeeld bij een volledig opgeladen tractiebatterij of extreme temperaturen) kan de mate van regeneratief remmen tijdelijk worden beperkt waardoor de auto minder sterk afremt. De bestuurder moet goed op het verkeer letten en waar nodig altijd onmiddellijk het rempedaal kunnen intrappen.

### Met het rempedaal

Wanneer het rempedaal wordt ingetrapt, wint het intelligente remsysteem automatisch een deel van de energie terug, die vervolgens wordt gebruikt om de tractiebatterij op te laden.

Deze energierugwinning zorgt ook dat de remblokken minder worden gebruikt en dus de slijtage wordt beperkt.

**i** Het intrappen van het rempedaal kan anders aanvoelen dan bij een auto zonder regeneratief remsysteem.

## Selectiehendel (elektrisch - Type 2)

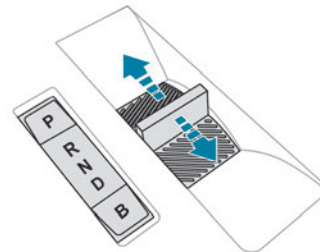

De keuzeschakelaar is een impulsselectieschakelaar met een functie voor regeneratief remmen.

Via de keuzeschakelaar van de transmissie of de keuzeschakelaar wordt de aandrijving geregeld op basis van de rijstijl, het wegprofiel en de belading van de auto.

Als het regeneratief remmen is geactiveerd, wordt ook het afremmen op de motor geregeld als het gaspedaal wordt losgelaten.

### P. Parkeerstand

Toets voor het parkeren van de auto: de voorwielen zijn geblokkeerd (de toets gaat branden om aan te geven dat deze stand is geactiveerd).

### R. Achteruitversnelling

Voor het inschakelen van de achteruitversnelling, met het rempedaal ingetrapt.

**N. Neutraal**

Voor het verplaatsen van de auto met afgezet contact en om de auto in de vrijloop te laten rijden.

Zie het betreffende hoofdstuk voor meer informatie over **de vrijloop**.

**D. Drive (rijden) (automatische versnelling vooruit)****B. Brake (regeneratief remmen)**

Regeneratief remmen (de toets gaat branden om aan te geven dat deze functie is ingeschakeld).

**Informatie op het instrumentenpaneel**

Wanneer het contact wordt aangezet, wordt de status van de keuzeschakelaar op het instrumentenpaneel weergegeven:

**P** : Parkeerstand.

**R** : Achteruitversnelling.

**N** : Neutraalstand.

**D** : Drive (rijden) (automatische versnelling vooruit).

**B** : Brake (regeneratief remmen ingeschakeld).

**Werking**

► Duw de impulsselectiehendel in stand **N**, met het rempedaal ingetrapt en zonder het weerstandspunt te passeren:

- naar voren om stand **R** te selecteren.
- naar achteren om stand **D** te selecteren.

**Laat de selectiehendel na elke keer duwen helemaal los zodat deze weer terugkeert naar de oorspronkelijke positie.**

**Bijzonderheden**

Om stand **N** over te slaan (snel van **D** naar **R** gaan en weer terug):

- In stand **R** duwt u naar achteren tot voorbij het weerstandspunt om stand **D** te selecteren.
- In stand **D** duwt u naar voren tot voorbij het weerstandspunt om stand **R** te selecteren.
- Om terug te keren naar stand **N** duwt u zonder het weerstandspunt te passeren.

**Regeneratief remmen****Met de Brake-functie en bij gas loslaten.**

De Brake-functie bootst het afremmen op de motor na en laat de auto afremmen zonder dat de bestuurder het rempedaal hoeft in te trappen. De auto remt sneller af als de bestuurder het gaspedaal loslaat.

De energie die wordt teruggewonnen wanneer het gaspedaal wordt losgelaten, wordt dan gebruikt om de tractiebatterij bij te laden, waardoor de actieradius van de auto toeneemt.

! De auto remt af, maar de remlichten gaan niet branden.

► Beweeg de hendel vanuit stand **D/B** naar achteren om de functie in of uit te schakelen. **D** op het instrumentenpaneel wordt vervangen door **B**.

De status van het systeem wordt niet opgeslagen bij het uitzetten van het contact.

! In bepaalde omstandigheden (bijvoorbeeld bij een volledig opgeladen tractiebatterij of extreme temperaturen) kan de mate van regeneratief remmen tijdelijk worden beperkt waardoor de auto minder sterk afremt. De bestuurder moet goed op het verkeer letten en waar nodig altijd onmiddellijk het rempedaal kunnen intrappen.

**Met het rempedaal**

Wanneer het rempedaal wordt ingetrapt, wint het intelligente remsysteem automatisch een deel van de energie terug, die vervolgens wordt gebruikt om de tractiebatterij op te laden.

Deze energierugwinning zorgt ook dat de remblokken minder worden gebruikt en dus de slijtage wordt beperkt.

i Het intrappen van het rempedaal kan anders aanvoelen dan bij een auto zonder regeneratief remsysteem.

**Rijstanden**

Welke rijstanden beschikbaar zijn is afhankelijk van de motor en uitvoering van de auto.

De rijstanden kunnen met de volgende schakelaar worden geselecteerd:

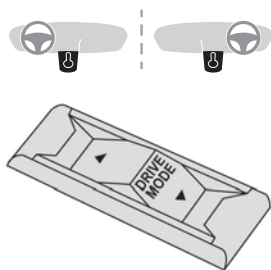

► Druk op de schakelaar om de standen op het instrumentenpaneel weer te geven en, afhankelijk van de uitvoering, op het scherm bij uitvoeringen met de PEUGEOT Connect Nav.

Bij een elektromotor kan er bij het starten van de auto geen stand worden geselecteerd zolang het controlelampje **READY** brandt.

Wanneer de melding verdwijnt, is de geselecteerde stand geactiveerd en wordt deze op het instrumentenpaneel weergegeven (behalve bij de stand **Normaal**).

Wanneer het contact wordt aangezet, wordt standaard de rijstand **Normaal** geselecteerd.

### Normaal

Hiermee worden de standaardinstellingen hersteld.

### Eco

Deze stand vermindert het energieverbruik door de prestaties van de verwarming en de airconditioning te verlagen zonder deze uit te schakelen.

U kunt het stroomverbruik van de tractiebatterij verlagen door het motorkoppel te beperken.

### Sport

Auto met een handgeschakelde versnellingsbak: in deze stand is een meer dynamische rijstijl mogelijk door aanpassing van de stuurbechrachting, de respons op het gaspedaal en de mogelijkheid om de dynamische instellingen van de auto op het instrumentenpaneel weer te geven.

Auto met een automatische transmissie: In deze stand is een meer dynamische rijstijl mogelijk door aanpassing van de stuurbechrachting, de respons op het gaspedaal en het schakelen, en de mogelijkheid om de dynamische instellingen van de auto op het instrumentenpaneel weer te geven. Bij het selecteren van de Sport-modus wordt de Stop & Start-functie uitgeschakeld.

### Handmatig

Stand permanent **Handmatig** bij een auto met een automatische transmissie.

Deze handmatige modus kan met toets **M** van de selectiehendel worden geopend.

Wordt gebruikt om handmatig te schakelen met de schakelflippers aan de stuurkolom.

Zie het betreffende hoofdstuk voor meer informatie over de **automatische transmissie (EAT8)**.

### Vrijloop-stand

Afhankelijk van de uitvoering of motor kan bij een auto met een EAT8-transmissie in stand **D** (behalve in stand **Sport**) de vrijloop worden geactiveerd door het gaspedaal geleidelijk

volledig los te laten. Hierdoor kan brandstof worden bespaard.

Het is normaal dat het motortoerental daalt (toerenteller geeft het stationaire toerental aan, minder geluid van de motor).

## Hill Start Assist

Dit systeem houdt de auto bij het wegrijden op een helling kort (ongeveer 2 seconden) op zijn plaats. In die tijd kunt u uw voet van het rempedaal naar het gaspedaal verplaatsen.

Het systeem is alleen actief onder de volgende voorwaarden:

- De auto staat volledig stil met het rempedaal ingedrukt.
- Er is aan bepaalde hellingcondities voldaan.
- Het bestuurdersportier is gesloten.

! Verlaat de auto niet in de korte periode dat de Hill Start Assist in werking is.

Als iemand uit de auto moet stappen terwijl de motor draait, trek dan de parkeerrem handmatig aan. Controleer vervolgens of het controlelampje van de parkeerrem en het controlelampje **P** in de hendel van de elektrische parkeerrem permanent branden.

! De functie Hill Start Assist kan niet worden uitgeschakeld. Maar als de parkeerrem wordt aangetrokken om de auto op zijn plaats te houden, wordt de werking van de functie onderbroken.

## Werking

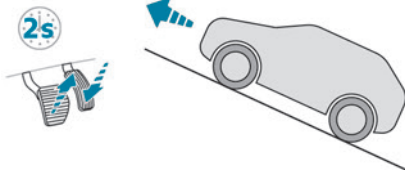

**Als de auto bergopwaarts stilstaat, wordt deze even op zijn plaats gehouden wanneer de bestuurder het rempedaal loslaat:**

- Als de eerste versnelling of de neutraalstand is geselecteerd bij een handgeschakelde versnellingsbak.
- Als stand **D** of **M** is geselecteerd bij een automatische transmissie.
- Als stand **D** of **B** is geselecteerd met de keuzeschakelaar van de transmissie (elektrische auto).

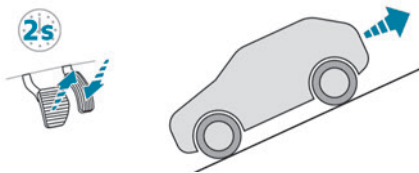

**Als de auto bergafwaarts stilstaat en de achteruitversnelling ingeschakeld is, wordt de auto even op zijn plaats gehouden als de bestuurder het rempedaal loslaat.**

## Storing



Bij een storing gaan deze waarschuwingslampjes op het instrumentenpaneel branden, in combinatie met een melding. Laat het systeem door een PEUGEOT-dealer of door een gekwalificeerde werkplaats controleren.

## Schakelindicator

Dit systeem is ontwikkeld om het brandstofverbruik te verminderen door de meest geschikte versnelling aan te bevelen.

## Werking

Afhankelijk van de rijomstandigheden en de uitvoering van de auto kan het systeem u adviseren één of meer versnellingen op te schakelen. De schakeladviezen hoeft u echter niet op te volgen. De keuze van de optimale versnelling hangt namelijk altijd af van de situatie op de weg, de verkeersdrukke en de veiligheid. De bestuurder blijft derhalve altijd zelf verantwoordelijk voor het al dan niet opvolgen van een schakeladvies van het systeem. Het systeem kan niet worden uitgeschakeld.



Bij auto's met een automatische transmissie werkt dit systeem alleen in de handbediende stand.



De informatie wordt in de vorm van een pijl in combinatie met het nummer van de

geadviseerde versnelling op het instrumentenpaneel weergegeven.



Het systeem past de schakelinstructies aan de rijomstandigheden (zoals helling, belasting) en de rijstijl (zoals gevraagd vermogen, accelereren, remmen) aan. Het systeem zal u nooit adviseren om:

- De eerste versnelling in te schakelen.
- de achteruitversnelling in te schakelen.

## Stop & Start

De Stop & Start-functie zet de motor tijdelijk af (STOP-stand) als u stopt (bij rood licht, opstoppen enzovoort). De motor wordt automatisch opnieuw gestart (START-stand) als u weer weg wilt rijden.

De functie is perfect afgestemd op gebruik in de stad en zorgt voor een lager brandstofverbruik, minder uitstoot van schadelijke stoffen en een aangename rust in het interieur tijdens het wachten.

De functie heeft geen invloed op de werking van belangrijke functies van de auto, zoals met name het remsysteem.

## Uitschakelen / weer inschakelen

De functie wordt standaard **ingeschakeld** als het contact wordt aangezet.



De instellingen kunnen worden gewijzigd via het menu **Rijverlichting / Auto** van het touchscreen.

Een melding op het instrumentenpaneel bevestigt de gewijzigde status.

Wanneer de functie wordt uitgeschakeld en de motor door de functie was gestopt, wordt deze direct gestart.

### Bijbehorende controlelampjes



Functie ingeschakeld: motor in stand-by (STOP-stand)



Functie uitgeschakeld of storing.

#### ! Motorkap openen

Schakel het Stop & Start-systeem altijd uit als u handelingen onder de motorkap wilt uitvoeren, om letsel door het automatisch opnieuw starten van de motor te voorkomen.



#### ! Rijden op een overstromde weg

Schakel het Stop & Start-systeem uit wanneer u over een overstromde weg moet rijden.

Zie het betreffende hoofdstuk voor meer **rijadviezen**, met name over het rijden op overstromde wegen.

## Werking

### Belangrijkste voorwaarden voor gebruik

- Het bestuurdersportier moet zijn gesloten.

- De veiligheidsgordel van de bestuurder moet zijn vastgemaakt.
- Het laadniveau van de accu moet voldoende zijn.
- De temperatuur van de motor moet binnen het nominale werkingbereik liggen.
- De buitentemperatuur moet tussen 0 °C en 35 °C liggen.

### De motor in stand-by (STOP-stand) zetten

De motor wordt automatisch in de stand-bystand gezet als de bestuurder aangeeft te willen stoppen:

- **Bij een auto met een handgeschakelde versnellingsbak:** met de versnellingshendel in de neutraalstand en het koppelingspedaal losgelaten.
- **Bij een auto met een automatische transmissie:** als u met de selectiehandel in stand **D** of **M** het rempedaal intrapt totdat de auto stopt of met de selectiehandel in stand **N** terwijl de auto stilstaat.

### Tijdteller

Een tijdteller houdt bij hoe lang de stand-bystand tijdens de rit is gebruikt. Elke keer wanneer u het contact inschakelt, wordt de tijdteller weer op nul gezet.

### Bijzonderheden

- De motor gaat niet naar stand-by als er niet aan de voorwaarden voor de werking is voldaan en in de volgende gevallen:
- Op een steile helling (omhoog of omlaag).

- De auto heeft sinds de laatste start (met de sleutel of de **START/STOP**-toets) niet sneller dan 10 km/h gereden.
- Sport-modus geselecteerd (afhankelijk van de uitvoering).
- Als de motor moet draaien om het interieur op een aangename temperatuur te houden.
- Als de ontwaseming is ingeschakeld.



In deze gevallen knippert dit controlelampje een paar seconden en gaat daarna uit.

**i** Nadat de motor is gestart, is de STOP-stand niet beschikbaar zolang de auto nog geen snelheid van 8 km/h heeft bereikt.

**i** Tijdens parkeermanoeuvres werkt de STOP-stand niet enkele seconden na het schakelen uit de achteruitversnelling of het draaien van het stuurwiel.

### De motor opnieuw starten (START-stand)

De motor wordt automatisch opnieuw gestart zodra de bestuurder aangeeft weg te willen rijden:

**Bij een auto met een handgeschakelde versnellingsbak:** als het koppelingspedaal volledig wordt ingetrapt.

**Bij een auto met een automatische transmissie:**

- Met de transmissie in stand **D** of **M**: als het rempedaal wordt losgelaten.
- Met de transmissie in stand **N** en het rempedaal niet ingetrapt: als de transmissie in stand **D** of **M** wordt gezet.

- Met de transmissie in stand **P** en het rempedaal ingetrapd: als de transmissie in stand **R**, **N**, **D** of **M** wordt gezet.
- Als de achteruitversnelling wordt ingeschakeld.

### Bijzonderheden

De motor wordt automatisch opnieuw gestart als er weer aan de voorwaarden voor de werking is voldaan en in de volgende gevallen:

- De Sport-mode uitschakelen (afhankelijk van de uitvoering).
- Bij een handgeschakelde versnellingsbak: als de rijsnelheid hoger wordt dan 4 km/h.
- Bij een auto met een automatische transmissie in stand **N**: als de rijsnelheid hoger wordt dan 1 km/h.



In deze gevallen knippert dit controlelampje een paar seconden en gaat daarna uit.

### Storingen



Bij een storing in het systeem knippert dit waarschuwingslampje op het instrumentenpaneel enige tijd en gaat het vervolgens permanent branden, in combinatie met een melding.

Laat het systeem door een PEUGEOT-dealer of door een gekwalificeerde werkplaats controleren.

#### De auto slaat af in de STOP-stand.

Alle waarschuwingslampjes op het instrumentenpaneel gaan branden bij een storing.

- ▶ Zet het contact af en start vervolgens de motor met de sleutel of de toets **START/STOP**.

#### ! 12V-accu

Auto's met het Stop & Start-systeem zijn voorzien van een speciale 12V-accu. Laat alle werkzaamheden alleen door een PEUGEOT-dealer of een gekwalificeerde werkplaats uitvoeren

## Bandenspanningscontrolesysteem

Dit systeem waarschuwt de bestuurder wanneer een of meerdere banden spanning verliezen.

Het systeem waarschuwt alleen wanneer de auto rijdt, niet wanneer deze stilstaat.

Het vergelijkt de signalen van de snelheidssensoren van de wielen met **de referentiewaarden die elke keer nadat de banden op spanning zijn gebracht of na het verwisselen van een wiel moeten worden gereset**.

Het houdt rekening met de laatste waarde die tijdens het verzoek tot resetten zijn opgeslagen. Het is daarom van groot belang dat de bandenspanning tijdens het resetten juist is. De bestuurder is hiervoor verantwoordelijk.

! Het bandenspanningscontrolesysteem is een hulpmiddel en vervangt de

waakzaamheid van de bestuurder niet.

Ondanks dit systeem moet u de bandenspanning regelmatig controleren (ook die van het reservewiel). Doe dit vooral voordat u een lange rit gaat maken.

Rijden met een te lage bandenspanning, vooral onder zware omstandigheden (zware belading, hoge snelheden, een lange rit):

- heeft een negatief effect op de wegligging,
- verlengt de remweg,
- veroorzaakt vroegtijdige slijtage van de banden,
- verhoogt het energieverbruik.

i De voorgeschreven bandenspanning voor de auto vindt u op de sticker met de bandenspanningswaarden. Zie het betreffende deel voor meer informatie over de **identificatie van de auto**.

#### ! Bandenspanning controleren

De bandenspanning moet maandelijks worden gecontroleerd als de banden "koud" zijn (de auto staat langer dan een uur stil of er is minder dan 10 km met een gematigde snelheid gereden).

Onder andere omstandigheden moet de bandenspanning ten opzichte van de spanning op de sticker met 0,3 bar worden verhoogd.

#### i Sneeuwkettingen

Het systeem hoeft niet te worden gereset als er sneeuwkettingen worden gemonteerd of verwijderd.

## Waarschuwing te lage bandenspanning



U krijgt deze waarschuwing als dit waarschuwingslampje blijft branden in combinatie met een geluidssignaal en, afhankelijk van de uitvoering, een melding.

- ▶ Verminder onmiddellijk uw snelheid en vermijd plotselinge stuurbewegingen en krachtig remmen.
- ▶ Zet de auto zo snel mogelijk stil op een veilige plaats.



Een te lage bandenspanning is niet altijd aan de band te zien.

Beperk u daarom niet alleen tot een visuele controle.

- ▶ Als u een compressor hebt (bijvoorbeeld die van de bandenreparatieset), controleer dan de spanning van de vier banden als deze zijn afgekoeld.
- ▶ Rijd voorzichtig met lage snelheid verder als het niet mogelijk is om deze controle onmiddellijk uit te voeren.
- ▶ Gebruik in het geval van een lekke band de bandenreparatieset of het reservewiel (afhankelijk van de uitvoering).



Wanneer er te langzaam wordt gereden, dan werkt het controlesysteem mogelijk niet optimaal.

De waarschuwing wordt niet meteen geactiveerd wanneer de bandenspanning plotseling daalt of bij een klapband. Het kan namelijk

enkele minuten duren om de waarden van de snelheidssensoren van de wielen te analyseren. De waarschuwing kan vertraagd worden weergegeven bij snelheden lager dan 40 km/h of bij een sportieve rijstijl.



De waarschuwing blijft actief tot het systeem wordt gereset.

## Resetten

Elke keer als u een of meerdere banden op spanning hebt gebracht en na het verwisselen van een of meerdere wielen, moet u het systeem resetten.



Controleer voordat u het systeem gaat resetten of de spanning van de vier banden overeenkomstig de gebruiksomstandigheden van de auto en de waarden op de sticker met de bandenspanningen is. Controleer de bandenspanning van de vier banden voordat u de resetprocedure uitvoert. Het systeem geeft geen advies als de bandenspanning bij het resetten onjuist is.



Het systeem kan via het touchscreenuitmenu **Rijverlichting/ Auto** worden gereset terwijl de auto stilstaat.

## Storing



Bij een storing gaan deze waarschuwingslampjes op het instrumentenpaneel branden.

Er verschijnt een melding in combinatie met een geluidssignaal.

De bandenspanning wordt dan niet meer gecontroleerd.

Laat het systeem door een PEUGEOT-dealer of door een gekwalificeerde werkplaats controleren.



### Niet-standaard of ruimtebesparend reservewiel

Wanneer dit type reservewiel wordt gebruikt, kan het zijn dat de bandenspanning niet meer wordt gecontroleerd.

In dat geval gaat het storingslampje branden. Het lampje dooft weer wanneer het wiel is vervangen door een wiel dat even groot is als de andere wielen, en wanneer de spanning van de banden is gecontroleerd (en indien nodig aangepast) en het systeem is gereset.

## Rij- en parkeerhulpsystemen - Algemene adviezen



Ondanks de aanwezigheid van rij- en parkeerhulpsystemen moet de bestuurder altijd alert blijven.

De bestuurder moet zich altijd aan de verkeersregels houden, moet onder alle omstandigheden de auto in zijn macht hebben en moet te allen tijde in staat zijn om de controle weer over te nemen. De

bestuurder moet de snelheid aanpassen aan de weersomstandigheden, het verkeer en de staat van de weg.

Het is de verantwoordelijkheid van de bestuurder om het verkeer en de afstand en de relatieve snelheid van andere voertuigen in de gaten te houden en om te anticiperen op handelingen van andere weggebruikers voordat de richtingaanwijzer wordt gebruikt en er van rijstrook wordt gewisseld.

Deze systemen maken het niet mogelijk dat natuurkundige wetten worden overschreden.

### **Rijhulpsystemen**

De bestuurder moet beide handen op het stuurwiel houden, altijd de binnen- en buitenspiegels gebruiken, altijd de voeten dicht bij de pedalen houden en iedere twee uur pauze nemen.

### **Parkeerhulpsystemen**

Tijdens het manoeuvreren moet de bestuurder met name met de buitenspiegels de omgeving van de auto in de gaten houden.

### **Radar(s)**

De radar(s), samen met bijbehorende functies, werkt/werken mogelijk minder goed als er zich vuil heeft verzameld (bijvoorbeeld modder of ijs), bij slechte weersomstandigheden (zoals bij zware regen of sneeuw), als de detectiezone

is afgedekt met stickers of andere voorwerpen, of als de bumpers zijn beschadigd.

Neem contact op met een PEUGEOT-dealer of een gekwalificeerde werkplaats voordat de voor- of achterbumper wordt gespoten of de lak ervan wordt bijgewerkt. Bepaalde laksoorten kunnen de werking van de radar(s) beïnvloeden.

Plak geen stickers of andere voorwerpen op de detectiezones op de voor- en achterbumper, omdat het bijbehorende systeem dan mogelijk niet goed werkt.



### **Rijhulpcamera**

Deze camera en bijbehorende functies werken mogelijk minder goed of helemaal niet als het gedeelte van de voorruit vóór de camera vuil, beslagen, bevroren, bedekt met sneeuw, beschadigd of bedekt met een sticker is.

Bij vochtige en koude weersomstandigheden moet u de voorruit regelmatig ontwasemen. Bij slecht zicht (bijvoorbeeld door onvoldoende straatverlichting, zware regenval, dikke mist of sneeuwval), verblinding (door bijvoorbeeld koplampen van een tegenligger, een laaghangende zon, weerspiegelingen op een nat wegdek, bij het verlaten van een tunnel, afwisseling van licht en schaduw) kan de detectie mogelijk niet goed werken.

Wanneer de voorruit wordt vervangen, neem dan contact op met een PEUGEOT-dealer of gekwalificeerde werkplaats om de camera opnieuw te laten kalibreren; de werking van de bijbehorende rijhulpsystemen kan anders worden verstoord.

### **Overige camera's**

De beelden van de camera(s) op het touchscreen of het instrumentenpaneel kunnen door het terrein worden vervormd.

Bij de aanwezigheid van schaduwzones, bij zonnig weer of bij onvoldoende omgevingslicht kan het beeld donkerder en minder contrastrijk zijn.

De obstakels kunnen verder weg lijken dan ze in werkelijkheid zijn.

### **Sensoren**

De werking van de sensoren en de bijbehorende functies kan worden verstoord door omgevingsgeluiden van bijvoorbeeld luidruchtige voertuigen en machines (zoals vrachtwagens of drillboren), door de ophoping van sneeuw of dode bladeren op de weg, of bij beschadigde bumpers en spiegels.

Bij het inschakelen van de achteruitversnelling geeft een geluidssignaal (lange pieptoon) aan dat de sensoren mogelijk vuil zijn.

Een aanraking aan de voorzijde of achterzijde van de auto kan de sensorinstellingen verstoren, wat niet altijd door het systeem wordt

vastgesteld: de afstandsmetingen kunnen hierdoor incorrect zijn.

De sensoren detecteren geen obstakels die te laag (trottoirbanden, drempels) of te dun (bomen, palen, draadhekken) zijn.

Bepaalde obstakels die aanvankelijk wel worden gedetecteerd, worden mogelijk niet meer gedetecteerd als ze zich in de dode hoek van het detectiebereik van de sensoren bevinden.

Bepaalde materialen (stoffen) kunnen geluidsgolven absorberen: hierdoor worden voetgangers mogelijk niet gedetecteerd.

### **i** Onderhoud

Reinig de bumpers, de spiegels en het gezichtsveld van de camera's regelmatig.

Houd het uiteinde van de hogedrukspuit tijdens het wassen van de auto op minimaal 30 cm van de radar, sensoren en camera's.

### **!** Matten / pedaalbekledingen

Het gebruik van matten of

pedaalbekledingen die niet door PEUGEOT zijn goedgekeurd, kan de werking van de snelheidsbegrenzer of de snelheidsregelaar hinderen.

Voorkom dat de pedalen blijven hangen:

- Controleer of de mat goed op zijn plaats ligt.
- Leg nooit meerdere matten boven op elkaar.

### **i** Snelheidseenheden

Als u in een ander land bent, controleer dan of de eenheid van snelheid die door het instrumentenpaneel wordt gebruikt (mph of km/h), overeenkomt met de in het land geldende eenheid.

Zo niet, verander dan bij stilstaande auto de door het instrumentenpaneel gebruikte eenheid van snelheid zodat deze overeenkomt met de ter plaatse geldende eenheid.

Neem bij twijfel contact op met een PEUGEOT-dealer of een gekwalificeerde werkplaats.

## Verkeersbordherkenning

**!** Raadpleeg voor meer informatie de **algemene adviezen over het gebruik van de rij- en parkeerhulpsystemen.**









Dit systeem geeft de ter plaatse geldende maximumsnelheid weer op het instrumentenpaneel met behulp van:

- Door de camera gedetecteerde verkeersborden met een snelheidslimiet.
- Informatie over snelheidslimieten uit de kaartgegevens van het navigatiesysteem.
- Door de camera gedetecteerde borden die een erf aangeven.

Bord gedetecteerd	Voorgestelde snelheid (berekend)
<b>Begin erfzone</b> Voorbeeld: 	<b>Zonder PEUGEOT Connect Nav</b> 20 km/h of 10 mph (afhankelijk van de voor het instrumentenpaneel gebruikte eenheid) <b>Met PEUGEOT Connect Nav</b> Weergave van de snelheid die geldt in het land waar u zich bevindt.

- Bepaalde verkeersborden met aanvullende informatie die door de camera worden gedetecteerd.

Gedetecteerd verkeersbord met aanvullende informatie	Weergave van de snelheid die bij het verkeersbord met aanvullende informatie hoort	Gedetecteerd verkeersbord met aanvullende informatie	Weergave van de snelheid die bij het verkeersbord met aanvullende informatie hoort
<b>Snelheidslimiet bij regen</b> Voorbeelden: 	Als de ruitenwisserschakelaar in de stand "interval" of "automatisch wissen" staat (zodat de regensensor is geactiveerd): 110 km/h (bijvoorbeeld)	<b>Snelheidslimiet voor auto's waarvan het maximaal toelaatbare voertuiggewicht lager dan 3,5 ton is</b> 	90 km/h (bijvoorbeeld)
<b>Snelheidslimiet bij het trekken van een aanhanger</b> 	Als er een goedgekeurde trekhaak op de auto is gemonteerd: 90 km/h (bijvoorbeeld)	<b>Snelheidslimiet bij sneeuw</b> Voorbeeld: 	Als de buitentemperatuur lager dan 3 °C is: 30 km/h (bijvoorbeeld) met een "sneeuwvlok"-symbool
<b>Snelheidslimiet voor een bepaalde afstand</b> Voorbeeld: 	70 km/h (bijvoorbeeld)	<b>Snelheidslimiet op bepaalde tijden van de dag</b> Voorbeeld: 	30 km/h (bijvoorbeeld) met een "klok"-symbool

**!** De kaarten van navigatiesystemen moeten regelmatig worden vernieuwd om nauwkeurige informatie over snelheidslimieten van het systeem te ontvangen.

**!** De eenheid voor de snelheidslimieten (km/h of mph) hangt af van het land waarin u rijdt. Houd hier rekening mee om te voorkomen dat u de snelheidslimiet overschrijdt. Het systeem kan in een ander land alleen goed werken als de eenheid van de snelheid die voor het instrumentenpaneel wordt gebruikt overeenkomt met die van het land waar u rijdt.

**!** De verkeersbordherkenning is een rijklimpsysteem; het kan zijn dat het systeem niet altijd de juiste snelheidslimiet weergeeft. De snelheidslimietborden langs of boven de weg hebben altijd prioriteit boven de door het systeem weergegeven snelheidslimieten. Het systeem is bedoeld voor het detecteren van borden die aan de regels van het Verdrag van Wenen voor verkeersborden voldoen.

**i** Bepaalde snelheidslimieten, zoals voor vrachtwagens, worden niet weergegeven. De op het instrumentenpaneel weergegeven snelheidslimiet wordt bijgewerkt wanneer u een snelheidslimietbord voor auto's (lichte voertuigen) passeert.

## Inschakelen / uitschakelen

Standaard wordt het systeem automatisch ingeschakeld als de motor wordt gestart.



De instellingen kunnen worden gewijzigd via het menu **Rijverlichting / Auto** van het touchscreen.

## Informatie op het instrumentenpaneel

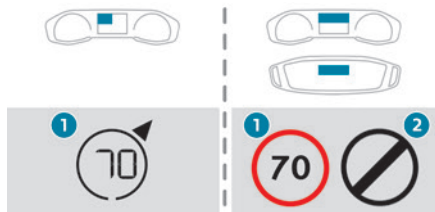

1. Weergave van de gedetecteerde snelheidslimiet of
2. Weergave van het einde van de snelheidslimiet (afhankelijk van de uitvoering)



Het systeem is actief, maar detecteert geen snelheidslimiet.



Zodra de snelheidslimiet wordt gedetecteerd, geeft het systeem de waarde weer.



Als de auto bij een voorgestelde maximumsnelheid deze voor het eerst **met meer dan 5 km/h** overschrijdt (bijvoorbeeld 95 km/h), dan wordt de snelheid 10 seconden knipperend weergegeven (afhankelijk van de uitvoering).

## Werkingslimieten

Het systeem houdt geen rekening met lagere snelheidslimieten die in de volgende gevallen van kracht kunnen zijn:

- Luchtvervuiling.
- Trekken van een aanhanger.
- Rijden met een noodreservewiel of sneeuwkettingen.
- Rijden met een band die met de bandenreparatieset is gerepareerd.
- Beginnende bestuurders.

Het systeem geeft de snelheidslimiet mogelijk niet weer wanneer binnen een vooraf ingestelde tijd geen bord met snelheidslimiet wordt gedetecteerd, en in de volgende gevallen:

- Verkeersborden die afgeschermd, beschadigd of vervormd zijn, of die niet aan de norm voldoen.

## Aanbeveling



Naast de **Verkeersbordherkenning** kan de bestuurder de weergegeven snelheid als snelheidsinstelling voor de snelheidsbegrenzer of

snelheidsregelaar gebruiken met behulp van de toets voor het opslaan van instellingen voor de snelheidsbegrenzer of snelheidsregelaar. Als er regen wordt gedetecteerd, stelt het systeem een snelheidsinstelling voor aan de bestuurder die lager is dan de afgelezen / via het kaartstelsysteem verkregen snelheid om de snelheid aan de weersomstandigheden aan te passen (voorbeeld: op een autosnelweg is de voorgestelde snelheid 110 km/h in plaats van 130 km/h).

**i** Zie de betreffende hoofdstukken voor meer informatie over de **snelheidsbegrenzer**, de **snelheidsregelaar** of de **adaptieve snelheidsregelaar**.

## Stuurkolomchakelaars

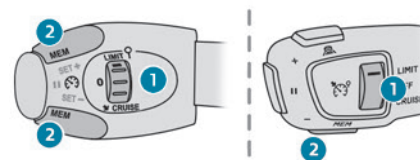

1. Selecteren van de snelheidsbegrenzer of snelheidsregelaar
2. De ingestelde snelheid opslaan

## Informatie op het instrumentenpaneel

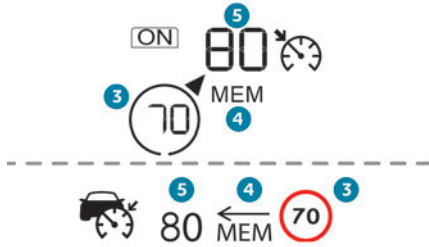

3. Weergave van de snelheidslimiet
4. Vraag voor opslaan snelheid
5. Actuele ingestelde snelheid

## De ingestelde snelheid opslaan



- Schakel de snelheidsbegrenzer / snelheidsregelaar in.

De informatie over de snelheidsbegrenzer / snelheidsregelaar wordt weergegeven.

Bij de detectie van een verkeersbord met een andere snelheidslimiet geeft het systeem de waarde aan en knippert "MEM" enkele seconden; u kunt deze snelheid vervolgens als nieuwe snelheid opslaan.

**i** Bij een verschil van minder dan 9 km/h tussen de ingestelde snelheid en de door de

Verkeersbordherkenning weergegeven snelheid wordt het symbool "MEM" niet weergegeven.

Afhankelijk van de omstandigheden kunnen verschillende snelheden worden weergegeven.

- Druk **één keer op toets 2** om de voorgestelde snelheid op te slaan.

Er wordt een bericht weergegeven om het verzoek te bevestigen.

- Druk toets **2 nogmaals** in om te bevestigen en deze snelheid als nieuwe snelheid op te slaan. Het display keert terug naar de vorige weergave.

## Uitgebreide verkeersbordherkenning

(Afhankelijk van de uitvoering)

**!** Raadpleeg voor meer informatie de **algemene adviezen over het gebruik van de rij- en parkeerhulpsystemen**.



Dit aanvullende systeem herkent deze verkeersborden en toont ze op het instrumentenpaneel.

Wanneer u een dergelijk bord nadert, wordt het betreffende symbool op het instrumentenpaneel weergegeven.

**!** De borden langs of boven de weg hebben altijd prioriteit boven de door het systeem weergegeven borden.

De borden moeten voldoen aan de regels van het Verdrag van Wenen voor verkeersborden.

## Inschakelen / uitschakelen

 De instellingen kunnen worden gewijzigd via het menu **Rijverlichting/Auto** van het touchscreen.

## Snelheidsbegrenzer

**!** Raadpleeg de **algemene adviezen over het gebruik van de rij- en parkeerhulpsystemen** voor meer informatie.

 Dit systeem voorkomt dat de auto de door de bestuurder ingestelde snelheid overschrijdt. De snelheidsbegrenzer moet handmatig worden ingeschakeld.

De minimale snelheid die ingesteld kan worden is 30 km/h.

De ingestelde snelheid blijft na het afzetten van het contact opgeslagen in het geheugen.

## Schakelaars op of rondom het stuurwiel

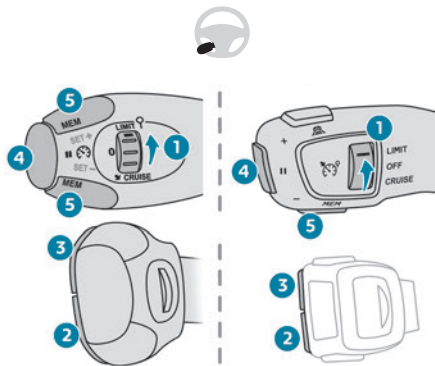

1. ON (stand **LIMIT**) / OFF
2. Ingestelde snelheid verlagen
3. Ingestelde snelheid verhogen
4. Snelheidsbegrenzer onderbreken/hervatten met de eerder opgeslagen ingestelde snelheid
5. Gebruik van de snelheid die wordt voorgesteld door de functie Verkeersbordherkenning (**MEM**)

Zie het betreffende hoofdstuk voor meer informatie over het **Verkeersbordherkenning**.

## Informatie op het instrumentenpaneel

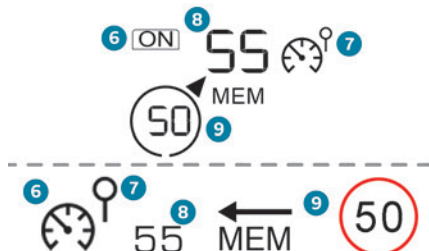

6. Indicatie van snelheidsbegrenzer ingeschakeld / onderbroken
7. Indicatie voor snelheidsbegrenzer geselecteerd
8. Ingestelde snelheid
9. Snelheid voorgesteld door de functie Verkeersbordherkenning (afhankelijk van de uitvoering)

## Inschakelen / onderbreken

- ▶ Draai rolwiel 1 in de stand "LIMIT": de snelheidsbegrenzer is geselecteerd, maar nog niet ingeschakeld (pauze).
- ▶ Als de ingestelde snelheidslimiet (de recentste in het systeem opgeslagen snelheid) geschikt is, druk dan op toets **4-II** om de snelheidsbegrenzer in te schakelen.
- ▶ Druk nogmaals op **4-II** om de werking van de functie tijdelijk te onderbreken (pauze).

**i** Als de ingestelde snelheid langere tijd lager dan de rijnsnelheid blijft, klinkt er een waarschuwingssignaal.

## Instellen van de snelheidslimiet

Er kan een snelheid worden ingesteld zonder de snelheidsbegrenzer in te schakelen.

Als u de snelheidslimiet wilt aanpassen uitgaande van de huidige snelheid van de auto:

- ▶ Voor stappen van +/- 1 km/h drukt u kort herhaaldelijk op **2-SET-** of **3-SET+**.
- ▶ Voor stappen van +/- 5 km/h houdt u **2-SET-** of **3-SET+** ingedrukt.

U kunt de ingestelde snelheidslimiet aanpassen aan de snelheid die wordt voorgesteld door de functie Verkeersbordherkenning op het instrumentenpaneel:

- ▶ Druk een keer op **5-MEM**; er wordt een melding weergegeven die het verzoek tot opslaan bevestigt.
- ▶ Druk opnieuw op **5-MEM** om de voorgestelde snelheid op te slaan.

De nieuw ingestelde waarde voor de snelheid wordt op het instrumentenpaneel weergegeven.

## Tijdelijk overschrijden van de ingestelde snelheid

- ▶ Druk het gaspedaal volledig in.

De snelheidsbegrenzer wordt tijdelijk uitgeschakeld en de weergegeven ingestelde snelheid knippert.

- ▶ Laat het gaspedaal los om weer terug te keren naar een snelheid lager dan de ingestelde snelheid.

Wanneer de snelheid niet door handelingen van de bestuurder wordt overschreden (zoals bij rijden op een steile helling), klinkt direct een geluidssignaal.

**!** Bij een steile afdaling of bij het krachtig indrukken van het gaspedaal kan de snelheidsbegrenzer niet voorkomen dat de ingestelde snelheid wordt overschreden. Gebruik indien nodig de remmen om de rijsnelheid van de auto te verlagen.

Wanneer de rijsnelheid van de auto is gedaald tot de ingestelde snelheid, werkt de snelheidsbegrenzer weer; de ingestelde snelheid wordt dan weer zonder te knipperen weergegeven.

## Uitschakelen

► Draai de knop **1** in de stand "**OFF**": de informatie over de snelheidsbegrenzer wordt niet meer weergegeven.

## Storing



Bij een storing worden streepjes knipperend en vervolgens permanent weergegeven in plaats van de ingestelde snelheid.

Laat het systeem door een PEUGEOT-dealer of door een gekwalificeerde werkplaats controleren.

## Snelheidsregelaar - Specifieke adviezen

**!** De snelheidsregelaar garandeert niet dat de wettelijke maximumsnelheid wordt nageleefd en dat een veilige afstand tussen voertuigen wordt aangehouden. De bestuurder blijft verantwoordelijk voor zijn/haar rijgedrag. Gebruik voor ieders veiligheid de snelheidsregelaar alleen als de verkeerssituatie het toelaat dat met een constante snelheid gereden kan worden en dat een veilige afstand kan worden bewaard.

**Blijf alert wanneer de snelheidsregelaar is ingeschakeld.** Wanneer u een van de toetsen voor het wijzigen van de ingestelde snelheid ingedrukt houdt, kan de rijsnelheid plotseling veranderen.

Op een **steile afdaling** kan de snelheidsregelaar niet voorkomen dat de auto de ingestelde snelheid overschrijdt. Rem indien nodig om de rijsnelheid te verlagen.

Op een **steile helling** of bij het trekken van een zware aanhanger kan het voorkomen dat de ingestelde snelheid niet wordt gehaald of vastgehouden.

**i Hoger dan de ingestelde snelheid**  
U kunt **tijdelijk** harder rijden dan de ingestelde snelheid door op het gaspedaal te drukken (de geprogrammeerde snelheid knippert).

Laat het gaspedaal los om terug te keren naar de ingestelde snelheid (wanneer deze snelheid weer wordt bereikt, stopt de weergave van de snelheid met knipperen).

### **!** Werkingslimieten

Gebruik het systeem nooit in de volgende situaties:

- In een stedelijk gebied met overstekende voetgangers.
- In druk verkeer (behalve uitvoeringen met de functie Stop & Go).
- Op bochtige of steile wegen.
- Op gladde of overstroomde wegen.
- Bij slechte weersomstandigheden.
- Wanneer het zicht voor de bestuurder slecht is.
- Bij rijden op een racecircuit.
- Op een testbank.
- Bij het gebruik van een noodreservewiel.
- Bij het gebruik van sneeuwkettingen of sneeuwsokken.

## Snelheidsregelaar

**!** Raadpleeg voor meer informatie de **algemene adviezen over het gebruik van de rij- en parkeerhulpsystemen** en het hoofdstuk **Specifieke adviezen voor de snelheidsregelaar**.



Met behulp van dit systeem kan de bestuurder met een ingestelde constante snelheid rijden zonder het gaspedaal te gebruiken. De snelheidsregelaar moet handmatig worden ingeschakeld.

De auto moet met een snelheid van ten minste 40 km/h rijden.

Bij een auto met een handgeschakelde versnellingsbak moet minimaal de derde versnelling zijn ingeschakeld.

Bij een auto met een automatische transmissie moet stand **D** zijn geselecteerd of minimaal de tweede versnelling in stand **M** zijn ingeschakeld.

Bij een keuzeschakelaar moet stand **D** of **B** zijn geselecteerd.

**i** Bij een auto met de functie Stop & Start blijft de snelheidsregelaar na het schakelen actief, ongeacht het type versnellingsbak.

**i** Na het afzetten van het contact worden alle ingestelde snelheden gewist.

## Schakelaars op of rondom het stuurwiel

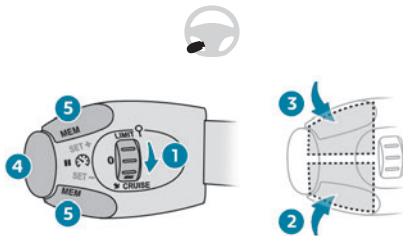

1. ON (stand **CRUISE**) / OFF
2. Snelheidsregelaar inschakelen met huidige rijnsnelheid / ingestelde snelheid verlagen
3. Snelheidsregelaar inschakelen met huidige rijnsnelheid / ingestelde snelheid verhogen
4. Snelheidsregelaar onderbreken / hervatten met eerder opgeslagen snelheid
5. Gebruik van de snelheid die wordt voorgesteld door de functie Verkeersbordherkenning (**MEM**)

Zie het betreffende hoofdstuk voor meer informatie over het **Verkeersbordherkenning**.

## Informatie op het instrumentenpaneel

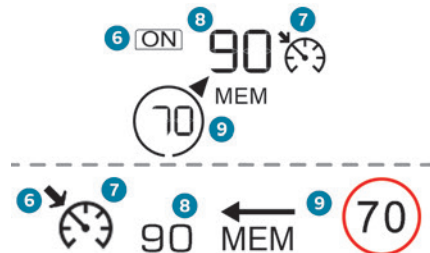

6. Snelheidsregelaar onderbroken / hervat
7. Snelheidsregelaar geselecteerd
8. Ingestelde snelheid
9. Snelheid voorgesteld door de functie Verkeersbordherkenning (afhankelijk van de uitvoering)

## Inschakelen / onderbreken

- Draai rolwiel **1** in de stand "**CRUISE**": de snelheidsregelaar is geselecteerd, maar nog niet ingeschakeld (pauze).
- Druk op toets **2-SET-** of **3-SET+** om de snelheidsregelaar in te schakelen en een snelheid op te slaan als de auto de gewenste snelheid heeft bereikt; de huidige snelheid van de auto wordt opgeslagen als de ingestelde snelheid.
- Laat het gaspedaal los.
- Druk nogmaals op toets **4-II** om de werking van de functie tijdelijk te onderbreken (Pause).

► Druk nogmaals op toets **4-II** om de snelheidsregelaar weer in te schakelen (ON).

- i** De snelheidsregelaar kan ook tijdelijk worden onderbroken:
- door het rempedaal in te trappen.
  - automatisch, als het elektronisch stabiliteitsprogramma (ESC) in werking treedt.

## De ingestelde snelheid van de snelheidsregelaar wijzigen

De snelheidsregelaar moet zijn ingeschakeld. Als u de ingestelde snelheid van de snelheidsregelaar wilt aanpassen op basis van de huidige snelheid van de auto:

- Voor stappen van +/- 1 km/h drukt u kort herhaaldelijk op **2-SET-** of **3-SET+**.
- Voor stappen van +/- 5 km/h houdt u **2-SET-** of **3-SET+** ingedrukt.

**!** Wanneer u **2-SET-** of **3-SET+** ingedrukt houdt, verandert de rijnsnelheid snel.

**!** Stel om veiligheidsredenen een snelheid in die niet al te veel afwijkt van de actuele rijnsnelheid. Zo voorkomt u dat de auto onverwacht gaat accelereren of vaart minderen.

U kunt de ingestelde snelheid aanpassen aan de snelheid die door de functie Verkeersbordherkenning op het instrumentenpaneel wordt weergegeven:

- Druk een keer op **5-MEM**; er wordt een melding weergegeven die het verzoek tot opslaan bevestigt.

► Druk opnieuw op **5-MEM** om de voorgestelde snelheid op te slaan. De nieuw ingestelde waarde voor de snelheid wordt op het instrumentenpaneel weergegeven.

## Uitschakelen

► Draai de knop **1** in de stand "OFF": de informatie van de snelheidsregelaar wordt niet meer weergegeven.

## Storing



Bij een storing worden streepjes knipperend en vervolgens permanent weergegeven in plaats van de ingestelde snelheid.

Laat het systeem door een PEUGEOT-dealer of door een gekwalificeerde werkplaats controleren.

## Drive Assist Plus

Alleen beschikbaar op uitvoeringen met de automatische transmissie EAT8 en de selectiehendel (elektrisch).

Dit systeem past automatisch de snelheid aan en corrigeert de koers van de auto, met behulp van de Adaptieve cruise control met Stop&Go-functie in combinatie met Lane Positioning Assist.

Deze twee functies moeten ingeschakeld en storingsvrij zijn.

Zie de betreffende hoofdstukken voor meer informatie over de **Adaptieve snelheidsregelaar** en de **Lane Positioning Assist**.

**!** Het systeem assisteert de bestuurder door in te grijpen op de besturing, te accelereren en te remmen binnen de natuurkundige limieten en de mogelijkheden van de auto. Bepaalde elementen van de infrastructuur of voertuigen in de buurt van de auto kunnen niet goed worden gedetecteerd of slecht worden geïnterpreteerd door de camera en de radar. Dit kan leiden tot onverwachte koerswijzigingen, het uitblijven van een stuurcorrectie en/of het onjuist regelen van het accelereren of remmen.

**!** Dit systeem is vooral bedoeld voor gebruik op hoofdwegen en snelwegen. Het werkt alleen bij bewegende voertuigen die in dezelfde richting als uw auto rijden.

## Adaptieve snelheidsregelaar

**!** Raadpleeg voor meer informatie de **algemene adviezen over het gebruik van de rij- en parkeerhulpsystemen** en het hoofdstuk **Specifieke adviezen voor de snelheidsregelaar**.

Met behulp van dit systeem wordt automatisch de door de bestuurder ingestelde snelheid aangehouden (opgeslagen snelheid), terwijl er

voldoende afstand (ingesteld door de bestuurder) tot de voorligger wordt gehouden. Dit systeem regelt automatisch het accelereren en decelereren van de auto.

Als de auto is uitgerust met een handgeschakelde versnellingsbak, kan het systeem de snelheid van de auto verlagen tot 30 km/h.

Met de **Stop&Go-functie** regelt het systeem het remmen totdat de auto volledig tot stilstand is gekomen en wordt de motor opnieuw gestart.

**!** De remlichten gaan branden als de auto langzamer gaat rijden omdat het systeem ingrijpt.  
Het kan gevaarlijk zijn om door te rijden als de remlichten niet goed werken.



Hiervoor gebruikt het systeem een camera boven aan de voorruit en, afhankelijk van de uitvoering, een radar in de voorbumper.

**!** Dit systeem is vooral bedoeld voor gebruik op hoofdwegen en snelwegen. Het werkt alleen bij bewegende voertuigen die in dezelfde richting als uw auto rijden.

**i** Als de bestuurder een richtingaanwijzer inschakelt bij het inhalen van een langzamer voertuig, staat de snelheidsregelaar tijdelijk toe

dat u de voorligger dichter nadert om het inhalen te vergemakkelijken; de ingestelde snelheid wordt hierbij niet overschreden.

## Schakelaars op en rondom het stuurwiel

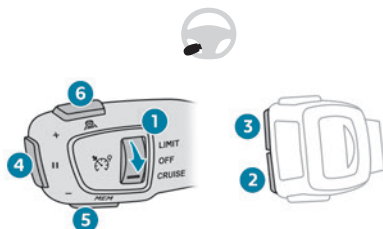

1. ON (stand **CRUISE**) / OFF
2. Activeren van de snelheidsregelaar met de actuele rijsnelheid/verlagen van de ingestelde snelheid
3. Activeren van de snelheidsregelaar met de actuele rijsnelheid/verhogen van de ingestelde snelheid
4. Snelheidsregelaar onderbreken / hervatten met eerder opgeslagen snelheid  
Bevestiging van herstarten van de auto na automatische stop (voor uitvoeringen met Stop & Start-functie)
5. Gebruik van de snelheid die wordt voorgesteld door de functie Verkeersbordherkenning (**MEM**-display)

6. Weergeven en instellen van de afstandsinstelling tot de voorligger

## Gebruik

### Activeren van het systeem (pauze)

► Draai rolnop **1** omlaag in stand **CRUISE** terwijl de motor draait. De snelheidsregelaar is gebruiksklaar (grijze weergave).

### Inschakelen van de snelheidsregelaar en instellen van een snelheid

Bij een auto met een handgeschakelde versnellingsbak moet de snelheid van de auto tussen 30 en 180 km/h liggen.

Bij een auto met de automatische EAT8-transmissie of een selectiehandel (elektrisch) moet de snelheid tussen 0 en 180 km/h liggen.

► Druk op **2-SET-** of **3-SET+**: de huidige snelheid wordt de ingestelde snelheid (minimaal 30 km/h) en de snelheidsregelaar wordt direct geactiveerd (weergegeven in het groen).

► Druk op **3-SET+** voor het verhogen of op **2-SET-** voor het verlagen van de ingestelde snelheid (in stappen van 5 km/h als de toets ingedrukt wordt gehouden).

**!** Wanneer u **2-SET-** of **3-SET+** ingedrukt houdt, verandert de rijsnelheid snel.

### De snelheidsregelaar onderbreken / hervatten

► Druk op **4-II** of trap het **rempeedaal** in (weergegeven in het grijs).

De snelheidsregelaar kan ook als volgt worden onderbroken:

- Automatisch, als het elektronisch stabiliteitsprogramma (ESC) in werking treedt.
- Door neutraal te selecteren.
- Wanneer de snelheid van de auto lager is dan 30 km/h bij een handgeschakelde versnellingsbak.
- Wanneer het toerental van de auto lager is dan 1.100 omw/min bij een handgeschakelde versnellingsbak.
- Wanneer het koppelpedaal langer dan 10 seconden wordt ingetrapt.
- Wanneer de elektrische parkeerrem wordt gebruikt.

► Druk op **4-II** om de snelheidsregelaar te hervatten (weergegeven in het groen). Wanneer een auto met een EAT8-transmissie of een elektrische auto door remmen tot stilstand is gebracht en de auto door de verkeerssituatie niet binnen 3 seconden weer kan wegrijden, drukt u op **4-II** of trapt u het gaspedaal in om weg te rijden. Als de bestuurder geen actie onderneemt nadat de auto tot stilstand is gebracht, wordt de elektrische parkeerrem automatisch na ongeveer 5 minuten aangetrokken.

**i** De snelheidsregelaar blijft actief na het schakelen, ongeacht het type versnellingsbak.

**!** Wanneer de bestuurder de snelheidsregelaar weer probeert in te schakelen nadat deze is onderbroken, dan wordt

de melding "**Inschakelen geweigerd, omstandigheden ongeschikt**" weergegeven zolang het niet mogelijk is om de snelheidsregelaar weer in te schakelen (niet voldaan aan de veiligheidsvoorwaarden).

### De geprogrammeerde snelheid wijzigen met de functie Verkeersbordherkenning

► Druk op **5-MEM** om de door het systeem op het instrumentenpaneel weergegeven snelheid te accepteren en druk vervolgens nog een keer op de toets om te bevestigen.

**!** Om plotseling accelereren of decelereren van de auto te voorkomen, is het raadzaam een snelheid te selecteren die dicht bij de actuele snelheid van uw auto ligt.

### De afstand tot de voorligger wijzigen

► Druk op **6** om de drempelwaarden van de afstandsinstelling ("Ver", "Normaal" of "Dichtb.") te geven en druk nog een keer op de toets om een drempelwaarde te selecteren.

Na enkele seconden wordt de instelling geaccepteerd en in het geheugen opgeslagen bij het afzetten van het contact.

### De ingestelde snelheid tijdelijk overschrijden

► Druk het rempedaal helemaal in. De afstandsregeling en snelheidsregelaar zijn uitgeschakeld zolang u gas geeft. "Regelaar onderbroken" wordt weergegeven.

### Het systeem uitschakelen

► Draai rolknop **1** omhoog in de stand **OFF**.

## Informatie op het instrumentenpaneel

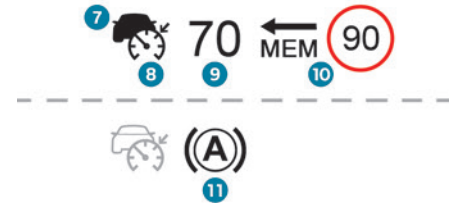

7. Voertuig waargenomen door het systeem (symbool vol)
8. Snelheidsregelaar actief (kleur niet grijs)
9. Ingestelde snelheid
10. Snelheid voorgesteld door de functie Verkeersbordherkenning
11. Auto op zijn plaats gehouden (uitvoeringen met automatische transmissie of selectiehendel (elektrisch))



12. Instelling afstand tot voorligger
13. Door het systeem gedetecteerde positie van het voertuig

## Meldingen en waarschuwingen

**i** De werkelijke volgorde waarin deze meldingen of waarschuwingen worden weergegeven, kan variëren.



"Regelaar onderbroken" of "Regelaar onderbroken" na een korte acceleratie door de bestuurder.



"Regelaar actief", geen voertuig gedetecteerd.



"Regelaar onderbroken", voertuig gedetecteerd.



"Regelaar actief", voertuig gedetecteerd.



(oranje)  
"Neem controle over de auto over".

► Remmen of accelereren, afhankelijk van de situatie.



(rood)  
"Neem controle over de auto over".

► **Neem onmiddellijk de controle over de auto over:** het systeem kan niet correct reageren op de huidige rijdsituatie.



"Inschakelen geweigerd, omstandigheden ongeschikt".

Het systeem weigert om de snelheidsregelaar in te schakelen omdat er niet aan de noodzakelijke voorwaarden is voldaan.

### Stop & Go-functie



"Om weg te rijden: geef gas of druk op toets II".

Het systeem heeft de auto volledig tot stilstand gebracht.

Indien de situatie het toelaat, rijdt de auto binnen 3 seconden geleidelijk en automatisch weg.

Na 3 seconden moet de bestuurder het gaspedaal intrappen of op **4-II** drukken om weg te rijden.

**!** Gedurende de fase dat de auto stilstaat gelden de volgende aanbevelingen:

- De bestuurder mag de auto niet verlaten.
- De bagageruimte mag niet worden geopend.
- Laat geen passagiers in- of uitstappen.
- Schakel de achteruitversnelling niet in.

**!** Wanneer de auto weer wegrijdt, let dan op eventuele fietsers, voetgangers of dieren, omdat deze mogelijk niet goed worden gedetecteerd.

### Werkingslimieten

De snelheidsregelaar werkt zowel overdag als 's nachts, bij droog weer en matige regen.

Het systeem kan met bepaalde situaties niet omgaan; de bestuurder moet dan de controle over de auto weer overnemen.

**Situaties weer het systeem geen rekening mee houdt:**

- Voetgangers, fietsers, dieren.

- Stilstaande voertuigen (bijvoorbeeld bij verkeersopstoppingen of defecte voertuigen).

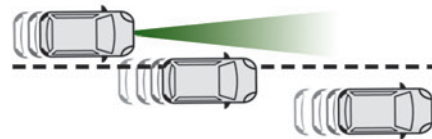

- Kruisende voertuigen.
- Tegemoetkomende voertuigen.

**In de volgende situaties moet de bestuurder het systeem onderbreken:**

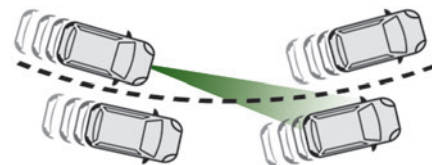

- Bij het rijden op een bochtige weg.
- Bij het naderen van een rotonde.

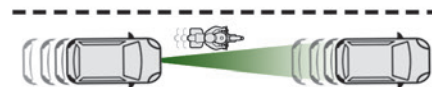

- Bij het rijden achter een smal voertuig. Schakel het systeem weer in zodra de omstandigheden dit toelaten.
- Situaties waarin de bestuurder wordt verzocht om meteen de controle over te nemen:**

- De voorligger remt zeer sterk af.

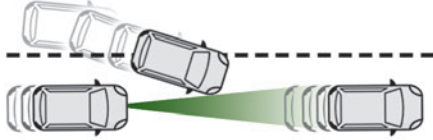

- Er voegt plotseling een voertuig in tussen uw auto en de voorligger.

**!** De camera en/of de radar kunnen sommige voertuigen op de weg (bijvoorbeeld een vrachtwagen) slecht waarnemen of interpreteren en dit kan leiden tot een onjuiste inschatting van de afstand waardoor ten onrechte wordt versneld of geremd.

**!** Let vooral op:

- Bij de aanwezigheid van motorfietsen en bij het invoegen van voertuigen.
- Wanneer u een tunnel binnenrijdt of over een brug rijdt.

**!** Gebruik het systeem niet:

- Na een schok tegen de voorruit ter hoogte van de camera of een schok tegen de voorbumper (uitvoeringen met radar).
- Als de remlichten niet werken.

**!** Het systeem mag niet worden gebruikt:

- Bij lange voorwerpen op dakdragers.
- Als de auto een aanhanger trekt of wordt gesleept.

- Als de voorkant van de auto is aangepast (bijvoorbeeld door de montage van verstralers of het overspuiten van de voorbumper).
- Belemmering van de radar en/of camera.

## Lane Positioning Assist

**!** Raadpleeg de **algemene adviezen over het gebruik van de rij- en parkeerhulpsystemen** voor meer informatie.

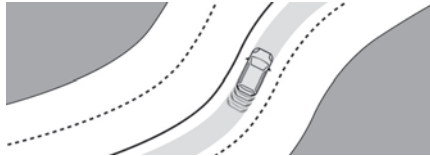

Het systeem herkent de rijstrookmarkeringen en houdt de auto op de door de bestuurder gekozen positie binnen de rijstrook. Hiervoor gebruikt het systeem een camera die boven aan de voorruit is geplaatst. Dit systeem is met name nuttig op snelwegen en hoofdwegen.

## Werkingsvoorwaarden

- Adaptieve snelheidsregelaar actief.
- Rijstrook gemarkeerd met lijnen aan beide zijden.
- ESP in werkende staat.
- ASR-systeem ingeschakeld.
- Er wordt geen aanhanger gedetecteerd.
- Er wordt geen noodreservewiel gebruikt.

- De auto wordt niet blootgesteld aan een sterke zijdelingse acceleratie.
- Richtingaanwijzers uit bij activering van het systeem.

## Inschakelen / uitschakelen



- Druk op deze toets met Adaptieve cruise control met Stop&Go-functie ingeschakeld.

Dit wordt bevestigd door:

- Het groen branden van het controlelampje in de toets.

- Het volgende symbool wordt op het instrumentenpaneel weergegeven.

De kleur van het symbool op het instrumentenpaneel is afhankelijk van de werkingsstatus van het systeem:



(grijs)

Er is aan een of meerdere werkingsvoorwaarden niet voldaan; het systeem is gepauzeerd.



(groen)

Er is aan alle werkingsvoorwaarden voldaan; het systeem is actief.



(oranje)

Storing in het systeem.

Als de bestuurder het systeem langere tijd niet wil gebruiken, kan hij het systeem uitschakelen door nogmaals op de toets te drukken.

Het controlelampje in de toets gaat uit en het symbool op het instrumentenpaneel verdwijnt.

**i** De status van het systeem wordt opgeslagen bij het afzetten van het contact.

## Snelheidsregelaar

De bestuurder moet het stuurwiel goed vasthouden.

Als de snelheidsregelaar is geactiveerd, wordt het symbool groen weergegeven: het systeem maakt kleine stuurbewegingen om de auto in de door de bestuurder gekozen positie op de rijstrook te houden. Deze positie hoeft niet het midden van de rijstrook te zijn.

U kunt voelen dat het stuurwiel beweegt.

De bestuurder kan op elk gewenst moment de controle over de auto weer overnemen door aan het stuurwiel te draaien, waardoor de functie wordt gepauzeerd. De bestuurder stuurt de auto naar de gewenste positie op de rijstrook. Wanneer de bestuurder vindt dat de auto een geschikte positie heeft, behoudt hij deze totdat de functie opnieuw wordt geactiveerd. Het systeem neemt de controle weer over door regulering vanuit de nieuwe positie.

## Het systeem pauzeren/ onderbreken

**!** De bestuurder moet meteen actie ondernemen als hij denkt dat de verkeerssituatie of het wegoppervlak ingrijpen vereist, door het stuurwiel te bewegen om de werking van het systeem tijdelijk te onderbreken. Wanneer door het intrappen van het rempedaal de Adaptieve snelheidsregelaar wordt onderbroken, wordt ook het systeem onderbroken.

**!** Als het systeem vaststelt dat de bestuurder het stuurwiel niet stevig genoeg vast houdt, dan geeft het systeem een aantal waarschuwingen die steeds dringender worden. Als de bestuurder niet reageert, wordt het systeem uitgeschakeld.

**i** Als de werking wordt onderbroken omdat het stuurwiel langere tijd niet stevig genoeg wordt vastgehouden, moet u de functie weer inschakelen door opnieuw op de toets te drukken.

### Automatische pauzering

- Ingrijpen van het ESP.
- Langere tijd geen detectie van een van de rijstrookmarkeringen. In dit geval kan de functie Active Lane Departure Warning de controle overnemen totdat er weer aan de











werkingsvoorwaarden van het systeem wordt voldaan.









### In reactie op de acties van de bestuurder: onderbreking

- Inschakelen van de richtingaanwijzers.
- Overschrijden van de rijstrookmarkeringen.
- Te stevig vasthouden van het stuurwiel of dynamische stuurmanoeuvre.
- Intrappen van het rempedaal (met een pauze tot gevolg totdat de snelheidsregelaar weer wordt ingeschakeld) of het gaspedaal (onderbreking zolang het pedaal wordt ingetrapt).
- Onderbreken van Adaptieve snelheidsregelaar.
- Uitschakelen van het ASR-systeem.

## Rijomstandigheden en bijbehorende waarschuwingen

In de onderstaande tabellen worden de weergaven beschreven die behoren bij de belangrijkste rijsituaties. De werkelijke volgorde waarin de meldingen worden weergegeven kan afwijken.

Controlelampje van de knop	Rolknop snelheidsregelaar	Symbolen	Display	Aanwijzingen
Uitschakelen	<b>CRUISE</b>	 (grijs)	 (grijs)	Regelaar onderbroken. Lane Positioning Assist niet ingeschakeld.
Uitschakelen	<b>CRUISE</b>	 70 (groen)	 (grijs)	Regelaar actief. Lane Positioning Assist niet ingeschakeld.
Groen	<b>CRUISE</b>	 70  (groen)	 (groen)	Drive Assist Plus ingeschakeld. Het systeem werkt normaal (er wordt met het stuurwiel gecorrigeerd).
Groen	<b>CRUISE</b>	 70  (grijs)	 (grijs)	Drive Assist Plus gepauzeerd.

Controlelampje van de knop	Rolknop snelheidsregelaar	Symbolen	Display	Aanwijzingen
Groen	<b>CRUISE</b>	  (groen) / (grijs)	 (grijs)	Drive Assist Plus ingeschakeld. Er is niet voldaan aan alle werkingsvoorwaarden voor de Lane Positioning Assist.
Groen	<b>OFF of LIMIT</b>	 (grijs)	 (grijs)	Snelheidsregelaar uitgeschakeld. Er is niet voldaan aan alle werkingsvoorwaarden voor de Lane Positioning Assist.
Groen	<b>CRUISE</b>	  (groen) / (grijs)	 (grijs)	Drive Assist Plus onderbroken. Snelheidsregelaar en Lane Positioning Assist zijn onderbroken.

Meldingen	Rijsituaties
"Activeer de snelheidsregelaar om het Lane Positioning Assist te gebruiken"	Activering van de Lane Positioning Assist terwijl de snelheidsregelaar niet actief is.
"Omstandigheden niet geschikt - In afwachting van inschakeling"	Activering van Lane Positioning Assist terwijl er niet aan alle voorwaarden is voldaan.
"Houd uw handen op het stuurwiel"	Langere tijd rijden zonder het stuurwiel vast te houden of terwijl het stuurwiel verkeerd of onvoldoende stevig wordt vastgehouden.
"Houd het stuurwiel vast"	Lane Positioning Assist wordt op dat moment of spoedig uitgeschakeld.
"Neem controle over de auto over"	Gelijktijdig uitschakelen van de snelheidsregelaar en de Lane Positioning Assist.

## Werkingslimieten

- i Het systeem kan een waarschuwing geven wanneer de auto op een lange, rechte weg rijdt met een effen wegdek, zelfs als de bestuurder denkt dat hij het stuurwiel goed vasthoudt.

In de volgende situaties werkt het systeem mogelijk niet of voert het onjuiste stuurcorrecties uit:

- slecht zicht (onvoldoende wegverlichting, sneeuwval, regen, mist).
- Bij verblinding (verlichting van een tegenligger, laagstaande zon, spiegeling op een nat wegdek, uitrijden van een tunnel, afwisseling van schaduw en licht).
- Wanneer het gedeelte van de voorruit vóór de camera vuil, beslagen, bevroren, bedekt door sneeuw, beschadigd of bedekt door een sticker is.
- Wanneer rijstrookmarkeringen zijn beschadigd, deels niet zichtbaar zijn door sneeuw of modder, of bij meerdere rijstrookmarkeringen (weggedeelte met werkzaamheden, wegdevergangen).
- Bij het rijden in een scherpe bocht.
- Bij het rijden op bochtige wegen.
- aanwezigheid van een voeg in het wegdek.

### Kans op ongewenst activeren

- ! Het systeem moet in de volgende gevallen worden uitgeschakeld:
  - rijden met een "noodreservewiel";
  - bij het trekken van een aanhanger of vervoeren van fietsen op een fietsendrager,

vooral bij een niet aangesloten of niet goedgekeurde aanhanger;

- slechte weersomstandigheden;
- bij het rijden op een glad wegdek (kans op aquaplaning, sneeuw, ijzel);
- bij gebieden met wegwerkzaamheden of bij een tolstation;
- bij het rijden op een circuit;
- Op een testbank.

## Storing



Bij een storing gaat het waarschuwingslampje Service branden en wordt dit (oranje) symbool op het instrumentenpaneel weergegeven, in combinatie met een melding en een geluidssignaal. Laat het systeem door een PEUGEOT-dealer of door een gekwalificeerde werkplaats controleren.

## Active Lane Departure Warning

- ! Raadpleeg voor meer informatie de **algemene adviezen over het gebruik van de rij- en parkeerhulpsystemen**.

Het systeem corrigeert de koers van de auto door de bestuurder te waarschuwen zodra het een risico op het ongewenst verlaten van de rijstrook of het rijden richting een berm of vluchtstrook detecteert (afhankelijk van de uitvoering).

Hiervoor gebruikt het systeem een camera die boven aan de voorruit is geplaatst en die de rijstrookmarkeringen op de grond en de wegranden herkent (afhankelijk van de uitvoering).

**Dit systeem is met name nuttig op snelwegen en autowegen.**

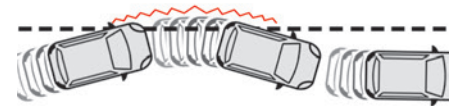

## Werkingsvoorwaarden

- Rijsnelheid tussen 70 en 180 km/u.
- Weg voorzien van een middenstreep.
- Stuurwiel met beide handen vastgehouden.
- Richtingaanwijzers uit bij activering van het systeem.
- ESP ingeschakeld en in werking.

- ! Het systeem assisteert de bestuurder uitsluitend als de auto ongewild de rijstrook dreigt te verlaten. Het zorgt niet dat de auto een veilige afstand of snelheid aanhoudt en grijpt ook niet in op het remsysteem van de auto. De bestuurder moet het stuurwiel met beide handen vasthouden, zodat hij of zij de controle behoudt wanneer de omstandigheden ervoor zorgen dat het systeem niet meer kan ingrijpen (bijvoorbeeld als de middelste rijstrookmarkering op het wegdek niet meer zichtbaar is).

## Werking

Zodra het systeem een risico op het ongewenst overschrijden van een van de rijstrookmarkeringen op de grond of een rand van de rijbaan (zoals een berm) detecteert, voert het een koerswijziging uit om de auto weer binnen de rijstrook te brengen. De bestuurder kan bewegingen in het stuurwiel voelen.



Dit waarschuwingslampje knippert gedurende de koerscorrectie.





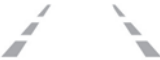
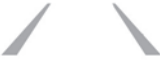

**i** De bestuurder kan de correctie voorkomen door het stuurwiel stevig vast te houden (bijvoorbeeld tijdens een uitwijkmanoeuvre). De correctie wordt meteen onderbroken als de richtingaanwijzers worden ingeschakeld.

Zolang de richtingaanwijzers zijn ingeschakeld en gedurende enkele seconden nadat ze zijn uitgeschakeld, beschouwt het systeem elke afwijking van de koers als gewild en worden er geen correcties uitgevoerd.

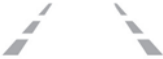
## Rijomstandigheden en bijbehorende waarschuwingen

In de onderstaande tabel ziet u een beschrijving van de waarschuwingen en meldingen die in verschillende rijomstandigheden worden weergegeven. De werkelijke volgorde waarin de meldingen worden weergegeven kan afwijken.

Status functie	Controlelampje	Weergave en/of bijbehorend bericht	Aanwijzingen
OFF		 (grijs)	Functie uitgeschakeld.
ON		 (grijs)	Systeem ingeschakeld, niet voldaan aan de werkingsvoorwaarden: <ul style="list-style-type: none"> <li>– Snelheid lager dan 70 km/h.</li> <li>– Geen rijstrookmarkering gedetecteerd.</li> <li>– ASR- / DSC-systemen uitgeschakeld of ingrijpen van het ESP.</li> <li>– "Sportieve" rijstijl.</li> </ul>

Status functie	Controlelampje	Weergave en/of bijbehorend bericht	Aanwijzingen
ON		 (grijs)	Functie automatisch uitgeschakeld / in stand-by gezet (bijvoorbeeld: detectie van een aanhanger, gebruik van het (bij de auto geleverde) noodreservewiel).
ON		 (groen)	Rijstrookmarkering gedetecteerd. Snelheid hoger dan 70 km/h.
ON		 (oranje) / (groen)	Het systeem corrigeert de koers op basis van de zijde van de rijstrook die overschreden dreigt te worden (oranje lijn).
ON	 	 (oranje) / (groen) <b>"Houd het stuurwiel vast"</b>	<ul style="list-style-type: none"> <li>– Tijdens het corrigeren van de baan bepaalt het systeem dat de correctie niet voldoende is; de bestuurder wordt gewaarschuwd dat hij of zij de baan zelf verder moet corrigeren.</li> <li>– Als het stuurwiel niet correct wordt vastgehouden, klinkt er een waarschuwingssignaal en wordt er een melding weergegeven totdat de koers is gecorrigeerd of de bestuurder het stuurwiel weer goed vasthoudt.</li> </ul> <p>De duur van de geluidswaarschuwingen zal toenemen als er snel na elkaar meerdere correcties worden uitgevoerd. De waarschuwing zal uiteindelijk permanent worden weergegeven totdat de bestuurder reageert. Deze melding kan ook worden weergegeven als u uw handen op het stuurwiel hebt.</p>

## Werkingslimieten

Het systeem gaat in de volgende gevallen automatisch over in de wachtstand:

- ESP uitgeschakeld of bezig met een ingreep.
- De snelheid is lager dan 70 km/h of hoger dan 180 km/h.
- Aansluiten stekker op een aanhanger.
- Detectie van het gebruik van een noodreservewiel (dit wordt niet onmiddellijk gedetecteerd, daarom is het raadzaam de functie in dat geval uit te schakelen).
- Detectie van sportief rijgedrag, intrappen van het rempedaal of gaspedaal.
- Rijden over rijstrookmarkering.
- Inschakelen van de richtingaanwijzers.
- In een bocht wordt de binnenste rijstrookmarkering overschreden.
- Bij het rijden in een scherpe bocht.
- Wanneer de bestuurder niet reageert op een correctie.

**!** Het systeem werkt in de volgende situaties mogelijk minder goed of helemaal niet:

- Onvoldoende contrast tussen het wegdek en de wegrand (bijvoorbeeld schaduw).
- Versleten, bedekte (bijvoorbeeld door sneeuw of modder) of meerdere (bijvoorbeeld bij wegwerkzaamheden) rijbaanmarkeringen.
- Te weinig afstand tot de voorligger (waardoor de rijstrookmarkeringen mogelijk niet worden gedetecteerd).
- Smalle, bochtige wegen.

## Kans op ongewenst activeren

Het systeem moet in de volgende gevallen worden uitgeschakeld:

- Wanneer een wiel wordt vervangen, of wanneer er werkzaamheden in de buurt van een wiel worden uitgevoerd.
- Wanneer de auto wordt gebruikt om een aanhanger te trekken, of wanneer een fietsendrager op een trekhaak is gemonteerd, vooral wanneer de aanhanger niet is aangesloten op de trekhaakaansluiting of de trekhaak niet is goedgekeurd.
- Wanneer de weg in slechte staat of erg oneffen is, of wanneer er weinig grip is (risico op aquaplaning, sneeuw, gladheid).
- Bij slechte weersomstandigheden.
- Bij rijden op een circuit.
- Op een testbank.

## Uitschakelen / inschakelen

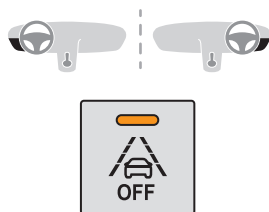

- ▶ Met deze toets kunt u het systeem op elk moment uit- of inschakelen. Het controlelampje brandt als de functie is ingeschakeld.

De status van het systeem wordt opgeslagen bij het afzetten van het contact.

## Storing



Bij een storing gaan deze waarschuwinglampjes op het instrumentenpaneel branden, in combinatie met een melding en een geluidssignaal.

Laat het systeem door een PEUGEOT-dealer of door een gekwalificeerde werkplaats controleren.

## Dodehoekbewaking

**!** Raadpleeg voor meer informatie de **algemene adviezen over het gebruik van de rij- en parkeerhulpsystemen**.

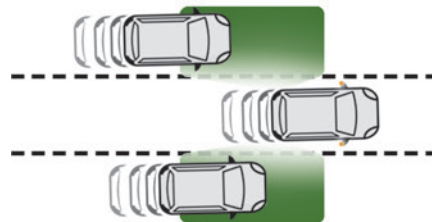

**!** Afhankelijk van het land van verkoop betekent de aanwezigheid van het symbool Dodehoekbewaking in de spiegel niet altijd dat deze functie in de auto aanwezig is.

Het systeem omvat sensoren op de zijkanten van de bumpers en waarschuwt de bestuurder voor de mogelijk gevaarlijke aanwezigheid van andere voertuigen (auto's, vrachtwagens, motoren) in de dode hoeken van de auto (gebieden die de bestuurder niet kan zien).

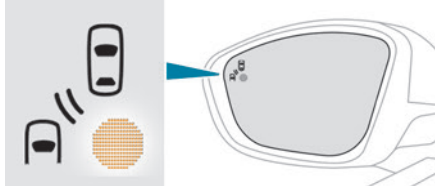

In de buitenspiegel aan de zijde waar dat voertuig zich bevindt, brandt dan een waarschuwingslampje:

- **permanent**, wanneer u wordt ingehaald.
- **knipperend**, na ongeveer één seconde, wanneer u langzaam een ander voertuig inhaalt en wanneer de richtingaanwijzer wordt gebruikt.

## Inschakelen / uitschakelen



De instellingen kunnen worden gewijzigd via het menu **Rijverlichting / Auto** van het touchscreen.

Wanneer het voertuig wordt gestart, gaat er in elke spiegel een waarschuwingslampje branden om aan te geven dat het systeem is geactiveerd.

De status van het systeem wordt opgeslagen bij het afzetten van het contact.

- i** Het systeem wordt automatisch uitgeschakeld als u een aanhanger trekt met een door PEUGEOT gehomologeerde trekhaak.

## Werkingsvoorwaarden

- Alle voertuigen rijden in dezelfde richting op aangrenzende rijstroken.
- De snelheid van de auto moet tussen 12 en 140 km/h (uitvoeringen zonder Park Assist) of tussen 30 en 140 km/h (uitvoeringen met Park Assist) liggen.
- Wanneer u een voertuig inhaalt en het verschil in snelheid minder dan 10 km/h is.
- Wanneer u door een ander voertuig wordt ingehaald en het verschil in snelheid minder dan 25 km/h is.
- Het verkeer stroomt vloeiend door.
- De inhaalmanoeuvre duurt langer dan normaal en het ingehaalde voertuig blijft in de dode hoek.
- U rijdt in een rechte lijn of in een flauwe bocht.
- Uw auto trekt geen aanhanger of caravan enzovoort.

## Werkingslimieten

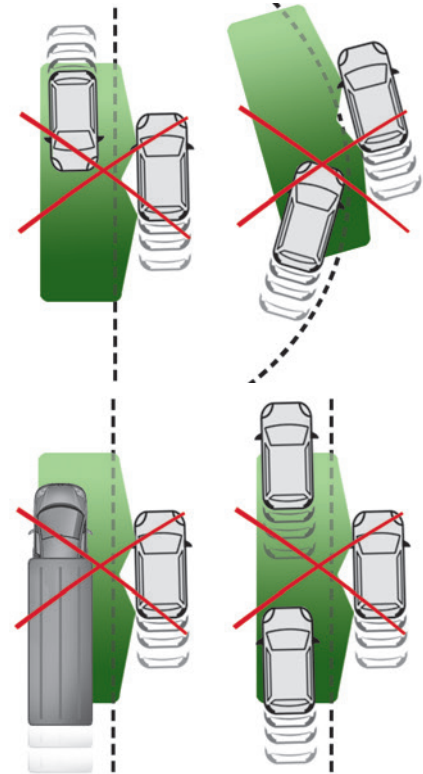

In de volgende gevallen wordt er geen waarschuwing gegeven:

- Wanneer stilstaande objecten (zoals geparkeerde auto's, vangrails, lantaarnpalen) aanwezig zijn.
- Bij tegemoetkomende voertuigen.
- Op kronkelige wegen of bij scherpe bochten.
- Bij het inhalen of ingehaald worden door een erg lang voertuig (zoals een vrachtwagen, bus) dat wordt gedetecteerd in een dode hoek aan de achterzijde en dat tegelijkertijd aanwezig is in het gezichtsveld van de bestuurder.
- Bij een snelle inhaalmanoeuvre.
- Bij erg druk verkeer: de voertuigen die voor en achter worden gedetecteerd, worden aangezien voor een vrachtwagen of een stilstaand object.
- Wanneer de functie Park Assist wordt ingeschakeld.

## Storing



Bij een storing gaat dit waarschuwingslampje op het instrumentenpaneel branden en wordt er een melding weergegeven.

Laat het systeem door een PEUGEOT-dealer of door een gekwalificeerde werkplaats controleren.

**i** Onder bepaalde weersomstandigheden (zoals bij regen of hagel) werkt het systeem mogelijk tijdelijk niet goed.

Vooral het rijden op een nat wegdek of het van een droog wegdek op een nat wegdek terechtkomen kan tot een vals alarm leiden (zo kan een wolk waterdruppels in de dode hoek worden aangezien voor een voertuig).

Let er bij slecht weer en in de winter altijd op dat de sensoren niet met modder, sneeuw of ijs bedekt zijn.

Plak geen stickers of andere voorwerpen op het gedeelte van de buitenspiegels waar het waarschuwingsgebied zich bevindt of op de detectiezones op de voor- en achterbumper, omdat de dodehoekbewaking dan mogelijk niet goed werkt.

## Active Safety Brake met Waarschuwing bij kans op aanrijding en Intelligente noodremassistentie



Raadpleeg voor meer informatie de **algemene adviezen over het gebruik van de rij- en parkeerhulpsystemen**.



Dit systeem:

- Waarschuwt de bestuurder wanneer er een risico bestaat op een aanrijding met de voorligger, een voetganger of een fietser.
- Vermindert de snelheid van de auto om een aanrijding te voorkomen of de ernst van de aanrijding te beperken.

**i** Bij een snelheid lager dan 30 km/h kan het automatische noodremstelsysteem de auto tot volledige stilstand vertragen.

Anders (bij uitvoeringen met alleen een camera) kan de snelheid worden verlaagd tot maximaal 25 km/h.

Bij uitvoeringen met camera en radar kan de snelheidsverlaging worden uitgebreid naar 50 km/h, als beide sensoren de dreiging kunnen waarnemen.

**i** Het systeem houdt tevens rekening met motorfietsen.

Het kan ook bij dieren reageren. Dieren (vooral dieren kleiner dan 0,5 m) en voorwerpen op de weg worden niet altijd gedetecteerd.

Dit systeem heeft drie functies:

- Waarschuwing bij kans op aanrijding.
- Intelligente noodremassistentie (IEBA).
- Active Safety Brake (automatisch noodremstelsysteem).

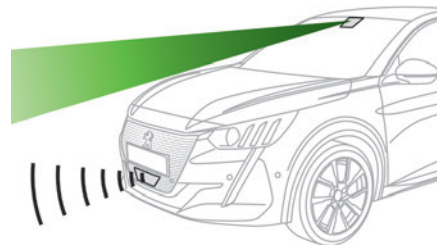

De auto is voorzien van een multifunctionele camera bovenaan de voorruit en, afhankelijk van de uitvoering, een radar in de voorbumper.

**!** Ondanks dit systeem moet de bestuurder altijd blijven opletten.

Dit systeem is ontwikkeld om de bestuurder te ondersteunen en de veiligheid te verbeteren. Het is de verantwoordelijkheid van de bestuurder om de verkeersomstandigheden continu in de gaten te houden, in overeenstemming met de geldende rijvoorschriften.

**i** Zodra het systeem een mogelijke aanrijding waarneemt, bereidt het systeem het remcircuit voor. U kunt hierbij wat geluid horen en de snelheid van de auto kan iets afnemen.

## Uitschakelen / inschakelen

Standaard wordt het systeem automatisch ingeschakeld als de motor wordt gestart.



De instellingen kunnen worden gewijzigd via het menu **Rijverlichting**

/ **Auto** van het touchscreen.



Het uitschakelen van het systeem wordt aangegeven door het branden van dit waarschuwingslampje in combinatie met de weergave van een melding.

## Werkingsvoorwaarden en -beperkingen

De auto rijdt voorwaarts zonder aanhanger.

Het remsysteem is in werking.  
ASR-systeem ingeschakeld.  
Veiligheidsgordels bevestigd voor alle passagiers.  
Stabiele snelheid op wegen met geen of weinig bochten.



Dit waarschuwingslampje gaat op het instrumentenpaneel branden zonder aanvullende melding, om aan te geven dat het automatische remsysteem niet beschikbaar is. Dit is normaal en betekent dat er aan een voorwaarde niet is voldaan en waarvoor u geen contact hoeft op te nemen met een werkplaats. In situaties met het contact aan waarbij automatisch remmen een risico vormt, raden wij aan om het systeem via het configuratiemenu van de auto uit te schakelen, bijvoorbeeld:

- Het slepen van een aanhanger (vooral een aanhanger zonder eigen remsysteem).
- Bij lange voorwerpen op dakdragers.
- Rijden met sneeuwkettingen.
- In een autowasstraat.
- Er wordt onderhoud uitgevoerd (zoals het verwisselen van een band of werkzaamheden in de motorruimte).
- De auto is op een rollenbank in een werkplaats geplaatst.
- De auto wordt geslept.
- Na een schok op de voorruit ter hoogte van de detectiecamera.

**i** Het systeem wordt automatisch uitgeschakeld als het gebruik van het noodreservewiel (kleine diameter) wordt

gedetecteerd, als een storing van de rempedaalschakelaar wordt gedetecteerd of als wordt gedetecteerd dat minimaal twee remlichten defect zijn.

Na een ernstige aanrijding (waarbij bijvoorbeeld airbags zijn geactiveerd) wordt het systeem automatisch uitgeschakeld.

Laat het systeem door een PEUGEOT-dealer of door een gekwalificeerde werkplaats controleren.

**i** Wanneer de detectie wordt beperkt of tijdelijk niet beschikbaar is vanwege omstandigheden, dan wordt er geen indicatie voor de bestuurder weergegeven (omdat de bestuurder niets hoeft te doen).

**!** Het kan gevaarlijk zijn om door te rijden als de remlichten niet goed werken.

**!** De bestuurder mag de auto niet te zwaar belasten (binnen de limieten van het maximaal toegestane voertuiggewicht en hoogtelimieten voor belasting voor de dakrails).

## Waarschuwing bij kans op aanrijding

Deze functie waarschuwt de bestuurder bij een risico van een aanrijding met de voorligger, of met een voetganger of fietser.

## Activeringsdrempel voor de waarschuwing wijzigen

Deze drempelwaarde voor activering bepaalt de gevoeligheid waarmee de functie voor het risico van een aanrijding waarschuwt.



De drempelwaarde wordt in het menu **Rijverlichting / Auto** op het

touchscreen ingesteld.

► Kies een van de drie mogelijke drempelwaarden: "**Ver**", "**Normaal**" of "**Dichtb.**".

De drempelwaarde die als laatste is geselecteerd, wordt opgeslagen bij het afzetten van het contact.

## Werking

Afhankelijk van de door het systeem gedetecteerde risico op een aanrijding en de door de bestuurder geselecteerde activeringsdrempel voor de waarschuwing, kunnen meerdere waarschuwniveaus worden geactiveerd en op het instrumentenpaneel worden weergegeven. Het systeem houdt rekening met de dynamica van de auto, het verschil in snelheid met uw eigen auto en het voorwerp waar de auto tegenaan zou kunnen rijden en de werking van de auto (bijvoorbeeld werking op de pedalen en het stuurwiel) om de waarschuwing op het juiste moment te geven.



(oranje)

**Niveau 1:** waarschuwing door middel van alleen visuele signalen die aangeeft dat de afstand tot de voorligger zeer klein is.

De melding "**Voertuig dichtbij**" wordt weergegeven.



(rood)

**Niveau 2:** waarschuwing door middel van visuele signalen en geluidssignalen die aangeeft dat een aanrijding dreigt.

De melding "**Remmen!**" wordt weergegeven.

**i** Wanneer een voertuig te snel wordt genaderd, kan er meteen een waarschuwing van niveau 2 worden gegeven.

**Belangrijk:** de waarschuwing van niveau 1 is afhankelijk van de geselecteerde activeringsdrempel. Deze reageert alleen op bewegende voertuigen. De functie wordt bij lagere snelheden automatisch uitgeschakeld.

**!** Het kan gebeuren dat waarschuwingen voor aanrijdingen niet, te laat of op het verkeerde moment worden gegeven.

Daarom moet u altijd de controle over de auto behouden zodat u op elk moment kunt ingrijpen om een aanrijding te voorkomen.

## Intelligente noodremassistentie (iEBA)

Deze functie zorgt ervoor dat de auto verder vertraagt als de bestuurder niet hard genoeg remt om een aanrijding te voorkomen.

Dit gebeurt alleen als de bestuurder zelf het rempedaal intrapt.

## Active Safety Brake

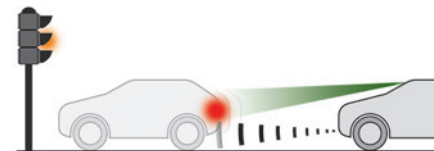

Deze functie wordt ook het automatische noodremsysteem genoemd en grijpt na de waarschuwing met geluidssignaal in als de bestuurder het rempedaal niet snel genoeg intrapt. Het systeem is bedoeld om de snelheid van de aanrijding te beperken of een aanrijding te voorkomen wanneer de bestuurder niet ingrijpt.

## Werking

Het systeem werkt onder de volgende omstandigheden:

- Bij lagere snelheid in stedelijke gebieden, wanneer er een stilstaand voertuig, voetganger of fietser wordt gedetecteerd.

– De rijsnelheid ligt tussen 10 km/h en 85 km/h (uitvoeringen met uitsluitend een camera) of 140 km/h (uitvoeringen met camera en radar) wanneer een rijdend voertuig wordt gedetecteerd.

 Dit waarschuwingslampje knippert (gedurende ongeveer 10 seconden) zodra de functie de remmen van de auto bedient. Tijdens het knipperen is de functie niet beschikbaar. Als het automatische noodremsysteem wordt gebruikt bij een auto met een automatische transmissie of selectiehendel (elektrisch), moet u het rempedaal ingedrukt houden, ook nadat de auto helemaal tot stilstand is gekomen, om te voorkomen dat de auto weggrolt.

Bij een auto met een handgeschakelde versnellingsbak kan de motor afslaan als de auto door het automatische noodremsysteem tot stilstand wordt gebracht.

 De bestuurder kan het automatische noodremsysteem op elk gewenst moment uitschakelen door een ferme stuurbeweging te maken (ontwijkende manoeuvre) en/of het gaspedaal stevig in te trappen.

 Het rempedaal kan zwaar voelen en iets trillen als deze functie actief is. Als de auto volledig tot stilstand is gekomen, blijven de remmen automatisch 1 tot 2 seconden geactiveerd.



## Storing

 Dit waarschuwingslampje gaat op het instrumentenpaneel branden, als de werking van het automatische remsysteem is verminderd of beperkt.

Dit is normaal; u hoeft hiervoor geen contact op te nemen met een werkplaats.

Dit kan worden veroorzaakt door minder zicht (bijvoorbeeld door regen, mist, sneeuw, verblinding door een laaghangende zon) of omdat een van de sensoren is afgedekt. Stop de auto in dat geval en controleer of de camera aan de voorzijde of de radar aan de voorzijde met vuil, sneeuw, ijs of iets anders is afgedekt waardoor de sensor niet goed werkt.

 Bij een storing gaat dit waarschuwingslampje op het instrumentenpaneel branden, in combinatie met een melding en een geluidssignaal. Laat het systeem door een PEUGEOT-dealer of door een gekwalificeerde werkplaats controleren.

  Als deze waarschuwingslampjes gaan branden nadat de motor is afgezet en weer gestart, neem dan contact op met een PEUGEOT-dealer of een gekwalificeerde werkplaats om het systeem te laten controleren.

  Deze waarschuwingslampjes gaan op het instrumentenpaneel en/of op het display met waarschuwingslampjes voor de veiligheidsgordels of de airbag vóór aan passagierszijde branden om aan te geven dat de veiligheidsgordel van de bestuurder en/of de passagier voorin niet is bevestigd (afhankelijk van de uitvoering). Het automatische remsysteem is

uitgeschakeld totdat de veiligheidsgordels zijn vastgemaakt.

## Systeem voor detecteren van onoplettendheid

 Raadpleeg voor meer informatie de **algemene adviezen over het gebruik van de rij- en parkeerhulpsystemen**.

De functie omvat het systeem "Waarschuwing voor bestuurder" en het systeem "Waarschuwing voor bestuurder via camera".

 Deze systemen zijn absoluut niet bedoeld om de bestuurder wakker te houden of te voorkomen dat de bestuurder achter het stuur in slaap valt. Het is altijd de verantwoordelijkheid van de bestuurder om de auto aan de kant te zetten als hij / zij vermoeid is. Neem een pauze wanneer u moe bent en in elk geval elke 2 uur.

## Inschakelen / uitschakelen



De instellingen kunnen worden gewijzigd via het menu **Rijverlichting / Auto** van het touchscreen.

De functie wordt standaard ingeschakeld als het contact wordt aangezet.

## Waarschuwing voor bestuurder



Het systeem geeft een waarschuwing zodra het detecteert dat de bestuurder langer dan twee uur heeft gereden met een snelheid van meer dan 70 km/h zonder dat hij / zij een pauze heeft genomen.

Deze waarschuwing bestaat uit een melding die de bestuurder adviseert een pauze te nemen en een geluidssignaal.

Als de bestuurder dit advies niet opvolgt, wordt de waarschuwing elk uur herhaald tot de auto wordt stilgezet.

Het systeem wordt gereset als aan een van de volgende voorwaarden is voldaan:

- De auto staat langer dan 15 minuten stil met draaiende motor.
- Het contact is enkele minuten afgezet geweest.
- De veiligheidsgordel van de bestuurder is losgemaakt en het portier is geopend.

**i** Zodra de snelheid lager is dan 70 km/h, gaat het systeem over in de wachtstand.

De rijtijd wordt weer geteld als de snelheid hoger dan 70 km/h is.

## Waarschuwing voor bestuurder via camera

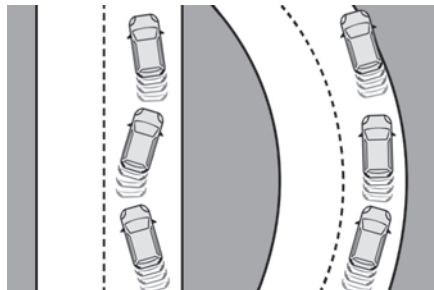

Het systeem beoordeelt de waakzaamheid, moeheid en mate van afleiding van de bestuurder door afwijkingen in de koers van de auto ten opzichte van de rijstrookmarkeringen te detecteren.

Hiervoor gebruikt het systeem een camera die boven aan de voorruit is geplaatst.

Dit systeem is vooral geschikt voor auto(snel)wegen (snelheden hoger dan 70 km/h).

De bestuurder wordt eerst gewaarschuwd door de melding "**Let op!**" in combinatie met een geluidssignaal.

Als het systeem drie waarschuwingen van het eerste niveau heeft gegeven, geeft het systeem een nieuwe waarschuwing met de melding "**Doorrijden gevaarlijk: las een rustpauze in!**", en wordt het geluidssignaal luider.

**i** Onder bepaalde omstandigheden (slecht wegdek of harde windstoten) kan het systeem waarschuwingen geven zonder dat er sprake is van vermoeidheid bij de bestuurder.

- !** Het systeem werkt in de volgende situaties mogelijk minder goed of helemaal niet:
- rijstrookmarkeringen afwezig, versleten, niet zichtbaar (bijvoorbeeld door sneeuw of modder of dode bladeren) of meerdere rijstrookmarkeringen (weggedeelte met werkzaamheden).
  - geringe afstand tot de voorligger (geen detectie van wegmarkeringen).
  - smalle, bochtige wegen.

## Parkeerhulp

**!** Raadpleeg voor meer informatie de **algemene adviezen over het gebruik van de rij- en parkeerhulpsystemen.**

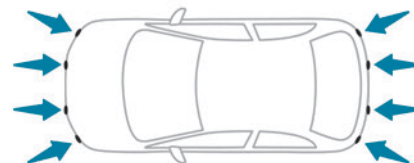

Het systeem detecteert de nabijheid van obstakels (bijvoorbeeld voetganger, voertuig, boom, hek) met

de hulp van de sensoren in de bumper en geeft deze aan.

## Parkeerhulp achter

► Schakel de achteruitversnelling in om het systeem te activeren (bevestigd door een geluidssignaal).

Het systeem wordt uitgeschakeld wanneer uit de achteruitversnelling wordt geschakeld.

## Geluidssignalen

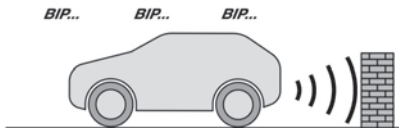

Het systeem geeft de aanwezigheid van obstakels binnen het detectiegebied van de sensor aan.

De bestuurder wordt via een onderbroken geluidssignaal gewaarschuwd bij het naderen van obstakels. De frequentie van het geluidssignaal neemt toe naarmate de auto het obstakel nadert. Zodra de afstand tussen de auto en het obstakel kleiner dan ongeveer dertig centimeter is, klinkt het geluidssignaal ononderbroken.

U hoort via de luidspreker (rechts of links) aan welke zijde van de auto het obstakel zich bevindt.

### **i** Het geluidssignaal instellen

Afhankelijk van de uitvoering: als u bij PEUGEOT Connect Radio of PEUGEOT Connect Nav op deze toets drukt,

wordt het venster geopend waarop u het volume van het geluidssignaal kunt instellen.

## Grafische weergave



Dit is een aanvulling op het geluidssignaal. Dit systeem geeft met balken op het scherm de afstand tussen het obstakel en de auto aan (wit: veraf, oranje: in de buurt en rood: heel dichtbij). Als de auto het obstakel zeer dicht is genaderd, verschijnt het symbool "Gevaar" op het scherm.

## Parkeerhulp vóór

De parkeerhulp vóór is een aanvulling op de parkeerhulp achter en wordt geactiveerd zodra er bij een rijsnelheid van maximaal 10 km/h vóór de auto een obstakel wordt gedetecteerd.

De werking van de parkeerhulp vóór wordt onderbroken als de auto langer dan drie seconden stilstaat terwijl een versnelling vooruit is ingeschakeld, als er geen obstakel meer wordt gedetecteerd of als de auto harder dan 10 km/h rijdt.

**i** Het geluid uit de luidspreker (voor of achter) geeft de positie van het obstakel ten opzichte van de auto aan (voor of achter).

## Parkeerhulp zijkant



Met vier extra sensoren aan de zijkant van de bumpers registreert het systeem de positie van obstakels tijdens het manoeuvreren en geeft ze weer als de obstakels zich aan de zijkant van de auto bevinden.

**!** Alleen vaste obstakels worden juist weergegeven. Bewegende obstakels die aan het begin van de manoeuvre worden gedetecteerd, kunnen ten onrechte worden weergegeven, terwijl bewegende obstakels langs de auto niet worden weergegeven als ze in een eerder stadium niet zijn geregistreerd.

**!** Voorwerpen die tijdens de manoeuvre worden geregistreerd, worden uit het geheugen gewist als het contact wordt afgezet.

## Uitschakelen / inschakelen



De instellingen kunnen worden gewijzigd via het menu **Rijverlichting/Auto** van het touchscreen.

De status van de functie wordt opgeslagen bij het afzetten van het contact.



**i** Het parkeerhulpsysteem achter wordt automatisch uitgeschakeld wanneer er een aanhanger of fietsendrager wordt aangekoppeld aan een trekhaak die volgens de voorschriften van de fabrikant is gemonteerd.

In dat geval wordt de omtrek van een aanhanger weergegeven aan de achterzijde van het beeld van de auto.

De parkeerhulp wordt uitgeschakeld wanneer de functie Park Assist bezig is om de beschikbare ruimte van een parkeerplaats te meten. Zie het betreffende hoofdstuk voor meer informatie over de functie **Park Assist**.

**i** Wanneer de auto wordt gestart, zijn de grafische weergave en de geluidssignalen van de parkeerhulpsystemen pas beschikbaar nadat het touchscreen is opgestart.

## Werkingslimieten

Bij zware belading van de bagageruimte kan de hoek van de auto de afstandsmetingen verstoren.

## Storing



Als er een storing optreedt wanneer u de achteruitversnelling inschakelt, gaat een van deze waarschuwingslampjes op het instrumentenpaneel branden, in combinatie met een melding en een geluidssignaal (kort piepsignaal). Laat het systeem door een PEUGEOT-dealer of door een gekwalificeerde werkplaats controleren.

## Visiopark 1

**!** Lees voor meer informatie de **algemene adviezen over het gebruik van de rij- en parkeerhulpsystemen**.

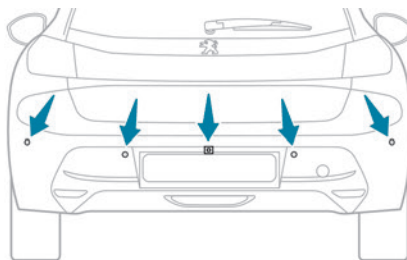

Wanneer de achteruitversnelling wordt ingeschakeld bij draaiende motor, geeft dit systeem beelden van de directe omgeving van de auto op het touchscreen weer met behulp van een camera aan de achterzijde van de auto.

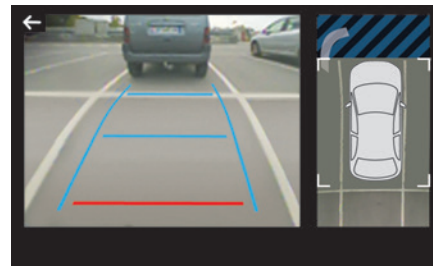

Het scherm is in twee delen opgedeeld, met in het ene deel de omgeving zoals die door de camera('s) wordt geregistreerd en in het andere deel het beeld van bovenaf van de directe omgeving van de auto. De informatie van de parkeerhulpsensoren vult het beeld van bovenaf aan.

Er kunnen diverse weergaven worden weergegeven:

- Standaardweergave.
- 180° weergave.
- Ingezoomde weergave.

Standaard is de stand AUTO geactiveerd.

In deze stand kiest het systeem voor de beste weergave (standaard of ingezoomd).

U kunt tijdens het manoeuvreren op elk gewenst moment de weergave wijzigen.

De systeemstatus wordt niet opgeslagen bij het afzetten van het contact.

## Werkingsprincipe

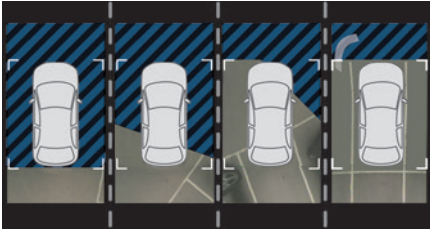

Dit systeem registreert met de camera achterop de omgeving van de auto tijdens het manoeuvreren bij lage snelheid.

Van boven de auto wordt er, in realtime en terwijl de manoeuvre wordt uitgevoerd, een beeld van de directe omgeving gereconstrueerd (weergegeven tussen de haakjes).

Deze weergave maakt het recht inparkeren gemakkelijker en biedt de mogelijkheid om de obstakels in de buurt van de auto te zien. Dit beeld verdwijnt automatisch als de auto langere tijd stilstaat.

## Beeld achterzijde

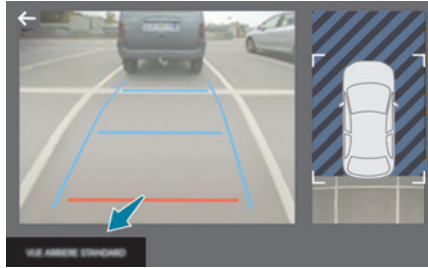

U activeert de camera op de achterklep door de achteruitversnelling in te schakelen en niet harder dan 10 km/h te rijden.

De functie wordt uitgeschakeld:

- Automatisch, bij snelheden hoger dan ongeveer 20 km/h,
- Automatisch, als de achterklep wordt geopend.
- Als er uit de achteruitversnelling wordt geschakeld.
- Als op de witte pijl linksboven in de hoek van het touchscreen wordt gedrukt.

## Stand AUTO

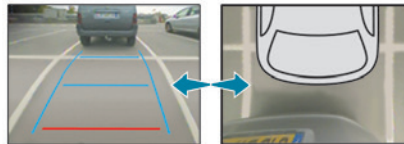

Deze stand is standaard geactiveerd.

Wanneer een obstakel zich ter hoogte van de rode lijn bevindt (minder dan 30 cm van de auto) wordt dankzij de sensoren in de achterbumper automatisch overgeschakeld van de weergave van de omgeving achter de auto (standaard) naar de weergave van het beeld van bovenaf (ingezoomd) van de auto.

## Standaardweergave

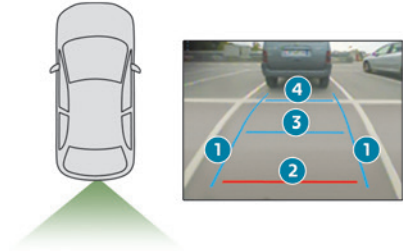

Het gebied achter de auto wordt weergegeven op het scherm.

De blauwe lijnen (1) geven de breedte van de auto weer met uitgeklapte buitenspiegels; ze verplaatsen zich afhankelijk van de stand van het stuurwiel.

De rode lijn (2) geeft een afstand van 30 cm vanaf de achterbumper weer; de twee blauwe lijnen (3) en (4) een afstand van respectievelijk 1 m en 2 m.

Deze weergave is beschikbaar in de stand AUTO of door deze te selecteren in het menu voor het veranderen van de weergave.

## Ingezoomde weergave

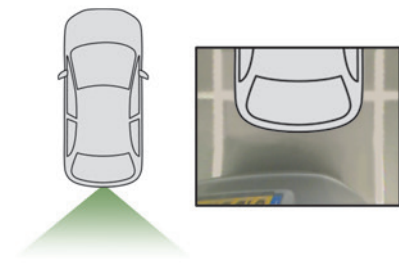

De camera registreert de omgeving tijdens het manoeuvreren om een samengesteld beeld van bovenaf van de achterzijde van de auto en van zijn nabije omgeving te creëren zodat de obstakels rondom de auto goed zichtbaar zijn.

Deze weergave is beschikbaar in de stand AUTO of door deze te selecteren in het menu voor het veranderen van de weergave.

**i** De obstakels kunnen verder weg lijken dan ze in werkelijkheid zijn.

Tijdens het manoeuvreren moet u de zijkanten van de auto via de buitenspiegels in de gaten houden.

De parkeersensoren geven ook extra informatie over het gebied rondom de auto.

## 180°-weergave

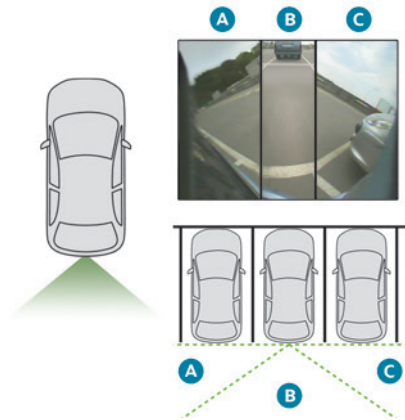

Wanneer u achteruitrijdend een parkeerplaats verlaat, kunt u dankzij de 180°-weergave voertuigen, voetgangers of fietsers zien aankomen.

Wij raden u aan om deze weergave niet tijdens de gehele manoeuvre te gebruiken. De weergave heeft drie zones: links **A**, midden **B** en rechts **C**.

Deze weergave is alleen beschikbaar door deze te selecteren in het menu voor het veranderen van de weergave.

## Park Assist

**!** Raadpleeg de **algemene adviezen over het gebruik van de rij- en parkeerhulpsystemen**.

Dit systeem biedt actieve parkeerhulp: het detecteert een parkeerplek en stuurt vervolgens in de betreffende richting om op deze plek te parkeren, terwijl de bestuurder de rijrichting bepaalt, schakelt, accelereert en remt.

Het systeem zorgt dat Visiopark 1 automatisch wordt weergegeven en dat de parkeerhulp wordt ingeschakeld zodat de bestuurder de manoeuvre in de gaten kan houden.

Het systeem meet beschikbare parkeerplekken en berekent de afstand tot obstakels met behulp van ultrasone sensoren in de voor- en achterbumpers van de auto.

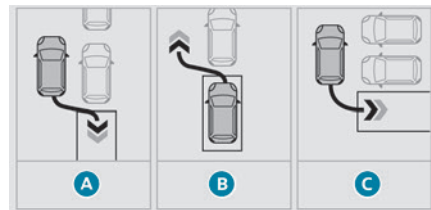

Het systeem biedt ondersteuning bij de volgende manoeuvres:

- A.** Fileparkeren - inparkeren
- B.** Fileparkeren - uitparkeren
- C.** Parkeervakken - inparkeren

## Werking

- ▶ Verminder de snelheid van de auto tot 30 km/h of lager als u een parkeerplek nadert.

### Inschakelen van de functie



De functie kan in het menu **Auto/ Rijverlichting** van het touchscreen worden ingeschakeld.

Selecteer **"Park Assist"**.

- ! Wanneer de functie wordt ingeschakeld, wordt het Dodehoekbewaking-systeem uitgeschakeld.

- i Tot de start van de parkeermanoeuvre of de manoeuvre om de parkeerplek te verlaten kunt u op elk gewenst moment op de pijl in de linkerbovenhoek van de weergegeven pagina drukken om de functie uit te schakelen.

### Selecteren van het type manoeuvre

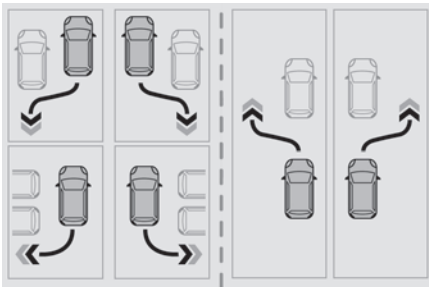

Er wordt een selectiepagina voor de manoeuvre op het touchscreen weergegeven: standaard is dit de pagina "Inparkeren" als de auto na het aanzetten van het contact heeft gereden, zo niet dan wordt de pagina "Uitparkeren" weergegeven.

- ▶ Selecteer het type en de zijde van de manoeuvre om het zoeken naar een parkeerplek in te schakelen.

De geselecteerde manoeuvre kan op elk gewenst moment worden gewijzigd, ook wanneer er naar een beschikbare parkeerplek wordt gezocht.



Dit controlelampje gaat branden om de selectie te bevestigen.

### Zoeken naar een parkeerplek

- ▶ Zorg dat u tijdens het rijden een afstand van 0,50 tot 1,50 meter tussen de geparkeerde auto's en uw auto aanhoudt en rijd hierbij niet harder dan 30 km/h tot het systeem een beschikbare parkeerplek vindt. Het zoeken naar een parkeerplek wordt bij hogere snelheden gestopt. De functie wordt automatisch uitgeschakeld als de auto harder dan 50 km/h rijdt.

- i Voor "fileparkeren" moet de parkeerruimte minimaal gelijk zijn aan de lengte van uw auto plus 0,60 m.  
Voor "haaks parkeren" moet de breedte van de parkeerruimte minimaal gelijk zijn aan de breedte van uw auto plus 0,70 m.

- i Als de parkeerhulp via het menu **Rijverlichting / Auto** van het touchscreen is uitgeschakeld, wordt deze automatisch

ingeschakeld zodra het systeem wordt geactiveerd.

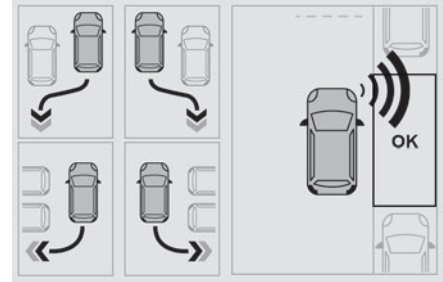

Wanneer het systeem een beschikbare parkeerplek vindt, wordt er "OK" op de parkeerweergave getoond in combinatie met een geluidssignaal.

### Vorbereiden op de manoeuvre

- ▶ Rijd heel langzaam totdat het verzoek wordt weergegeven om de auto tot stilstand te brengen: **"Stop de auto"** wordt samen met **"STOP"** en een geluidssignaal weergegeven. Als de auto is gestopt, wordt er een instructiepagina op het scherm weergegeven.

- ▶ Volg de instructies om de manoeuvre voor te bereiden.

De start van de manoeuvre wordt aangegeven met de melding **"Manoeuvre wordt uitgevoerd"** in combinatie met een geluidssignaal.

Achteruitrijden wordt aangeduid door deze melding: **"Stuurwiel loslaten, achteruitrijden"**.

De functie Visiopark 1 en de parkeerhulp worden automatisch ingeschakeld zodat u de directe omgeving van de auto tijdens de manoeuvre in de gaten kunt houden.

## Tijdens de manoeuvre

Het systeem neemt de besturing van de auto over. Het geeft instructies over de richting bij het manoeuvreren als de auto parallel wordt in- en uitgeparkeerd, en bij het parkeren in een parkeervak.

Deze instructies worden weergegeven als een symbool in combinatie met een melding:



"Achteruitversnelling".



"Vooruit".

De status van de manoeuvre wordt aangegeven door deze symbolen:



Manoeuvre wordt uitgevoerd (groen).



Manoeuvre geannuleerd of beëindigd (rood) (de pijlen geven aan dat de bestuurder de controle over de auto weer moet overnemen).

De maximale snelheden tijdens manoeuvres worden met de volgende symbolen aangegeven:



7 km/h bij het inparkeren.



5 km/h bij het uitparkeren.

**!** Tijdens de manoeuvres draait het stuurwiel snel rond: houd daarom het stuurwiel niet tegen en steek uw handen niet tussen de spaken van het stuurwiel. Let op voorwerpen die het draaien van het stuurwiel kunnen hinderen (wijde kleding, sjaal, das enz.). Kans op letsel! Het is de verantwoordelijkheid van de bestuurder om continu het verkeer in de gaten te houden, vooral tegenliggers. De bestuurder moet controleren of er geen voorwerpen of personen in de baan van de auto aanwezig zijn.

**i** De beelden van de camera(s) op het touchscreen kunnen door het terrein worden vervormd. In schaduwrijke gebieden of bij weinig (zon)licht kan het beeld donkerder en met minder contrast worden weergegeven.

De manoeuvre kan op ieder gewenst moment definitief worden onderbroken, door de bestuurder zelf of automatisch door het systeem.

Onderbreking door de bestuurder:

- door de controle over de auto weer over te nemen.
- door de richtingaanwijzers in te schakelen aan de tegenovergestelde zijde van die van de manoeuvre.
- door de veiligheidsgordel van de bestuurder los te maken.
- door het contact af te zetten.

Onderbreking door het systeem:

- De snelheidslimiet wordt overschreden: 7 km/h tijdens manoeuvres bij het inparkeren en 5 km/h bij het uitparkeren.
- De antispinregeling grijpt in op een glad wegdek.
- Een van de portieren of de bagageruimte wordt geopend.
- De motor slaat af.
- Bij een storing in het systeem.
- Na 10 in- of uitparkeermanoeuvres bij fileparkeren en na 7 manoeuvres bij haaks inparkeren. Wanneer de manoeuvre wordt onderbroken, dan wordt de functie automatisch uitgeschakeld. Het manoeuvreersymbool wordt in het rood weergegeven, samen met de melding "**Manoeuvre geannuleerd**" op het touchscreen. Een melding verzoekt de bestuurder om de controle over de auto weer over te nemen.



De functie wordt na een paar seconden uitgeschakeld; dit controlelampje gaat uit en de functie keert terug naar de oorspronkelijke weergave.

## Einde van de in- of uitparkeermanoeuvre

De auto stopt zodra de manoeuvre is voltooid.

Het manoeuvreersymbool wordt in het rood weergegeven, in combinatie met de melding "**Manoeuvre voltooid**" op het touchscreen.



Wanneer de functie wordt uitgeschakeld, gaat dit controlelampje uit en klinkt er een geluidssignaal.

Bij het inparkeren is het mogelijk dat de bestuurder de manoeuvre moet voltooien.

## Werkingslimieten

- Het systeem kan een ongeschikte parkeerplaats voorstellen (parkeerverbod, wegwerkzaamheden met beschadigd wegdek, parkeerplaats naast een greppel enz.).
- Het systeem kan aangeven dat er een plaats is gevonden, maar biedt deze niet aan vanwege een vast obstakel aan de tegenoverliggende zijde van de manoeuvre waardoor de auto de voor het inparkeren benodigde baan niet kan volgen.
- Het systeem kan aangeven dat er een plaats is gevonden, maar activeert de manoeuvre niet, omdat de breedte van de rijstrook onvoldoende is.
- Het systeem is niet ontworpen voor het uitvoeren van parkeermanoeuvres in scherpe bochten.
- Het systeem detecteert geen parkeerplaatsen die veel groter zijn dan de auto zelf of die begrensd worden door obstakels die te laag (trottoirbanden, drempels enz.) of te dun (bomen, palen, draadhekken enz.) zijn.
- Als de auto zwaar is beladen, kunnen de afstandsmetingen worden verstoord door het achteroverhellen van de auto.

- !** Gebruik de functie niet onder de volgende omgevingsomstandigheden:
- Langs een zachte berm (bijvoorbeeld greppel), kade of een rand van een afgrond.
  - Bij een glad wegdek (bijvoorbeeld ijzel).

- !** Gebruik de functie niet als een van de volgende situaties zich voordoet:
- Als de bandenspanning van een band te laag is.
  - Als een van de bumpers is beschadigd.
  - Als een van de camera's defect is.

- !** Gebruik de functie niet wanneer de auto is blootgesteld aan een van de volgende aanpassingen:
- Wanneer voorwerpen worden vervoerd die langer zijn dan de auto (ladder op de allesdragers, fietsendrager op de achterklep enz.).
  - Indien een niet-goedgekeurde trekhaak gemonteerd is.
  - Indien sneeuwkettingen gemonteerd zijn.
  - Indien een noodreservewiel wordt gebruikt.
  - Als wielen met een andere diameter dan de oorspronkelijke zijn aangebracht.
  - Na aanpassing van een of beide bumpers (aanvullende bescherming).
  - Als de sensoren opnieuw gespoten zijn buiten het PEUGEOT-dealernetwerk,
  - Bij gebruik van sensoren die niet voor de auto zijn goedgekeurd.

## Storingen



Als de functie niet is geactiveerd, knippert het controlelampje kort en klinkt er een geluidssignaal om een systeemstoring aan te geven.

Als de storing zich voordoet terwijl het systeem wordt gebruikt, gaat het controlelampje uit.



Als de storing in het parkeerhulpsysteem zich voordoet tijdens het gebruik van het systeem (een van deze waarschuwingslampjes gaat branden), dan wordt de functie uitgeschakeld.

Neem contact op met een PEUGEOT-dealer of een gekwalificeerde werkplaats.



Bij een storing in de stuurbekrachtiging wordt dit waarschuwingslampje weergegeven op het instrumentenpaneel in combinatie met een waarschuwingsmelding.



### Zet de auto stil.

Zet de auto zo snel mogelijk stil op een veilige plaats en zet het contact af. Neem contact op met een PEUGEOT-dealer of een gekwalificeerde werkplaats.



## Peugeot & TotalEnergies, een samenwerking in het teken van prestaties!

TotalEnergies en Peugeot werken al ruim 25 jaar samen en hebben de grenzen van prestaties in sportwedstrijden met historische overwinningen in enduranceraces of rally's verlegd. Vandaag zetten de twee merken hun gezamenlijke avontuur in de motorsport voort met deelname aan de 24 uur van Le Mans en de FIA World Endurance Championship in de categorie Hybrid Hypercar. Talloze uitdagingen waarvoor Peugeot uitsluitend de high-tech Quartz-smeermiddelen aanbeveelt om de motoren gedurende de levensduur te smeren. TotalEnergies voorziet Peugeot-voertuigen daarom van Quartz-smeermiddelen, van de eerste keer vullen in de fabriek tot in de goedgekeurde werkplaatsen van de dealernetwerken, zodat ze elke dag weer optimaal werken. Peugeot & TotalEnergies: officiële partners in prestaties!

### Houd uw motor langer jong!

**Quartz Ineo Xtra First 0W-20** is een zeer hoogwaardig smeermiddel dat het resultaat is van de samenwerking tussen de R&D-teams van Peugeot en TotalEnergies. De innovatieve technologie verlengt de levensduur van uw motor, terwijl uw brandstofverbruik en dus de CO<sub>2</sub>-emissies aanzienlijk dalen. Het product is nu verkrijgbaar in een nieuwe verpakking\* die van 50% gerecycled materiaal is gemaakt en 100% recyclebaar is.



\* 1 l 5 l geproduceerd in Europa

PEUGEOT RECOMMENDS **TotalEnergies**



OFFICIAL PARTNERS

## Compatibiliteit van brandstoffen



Benzine die voldoet aan de norm EN228 met respectievelijk tot 5% en 10% ethanol.



Diesel die voldoet aan de normen EN590, EN16734 en EN16709, met een methylvetzuurgehalte tot respectievelijk 7%, 10%, 20% en 30%. Bij het gebruik van B20- of B30-brandstof, zelfs af en toe, gelden speciale onderhoudsvoorschriften die onder "Zware omstandigheden" vallen.



Diesel met paraffine volgens de norm EN15940.



Het gebruik van elk ander type (bio) brandstof (bijvoorbeeld zuivere of verdunde plantaardige of dierlijke olie, stookolie) is nadrukkelijk verboden – kans op schade aan de motor en het brandstofcircuit!



Alleen brandstofadditieven die voldoen aan de norm B715001 (Benzine) of B715000 (Diesel) zijn toegestaan.

## Diesel bij lage buitentemperaturen

Bij temperaturen beneden het vriespunt kan paraffine in zomerdiesel vlokvorming en storingen in de motor veroorzaken. Bij deze temperaturen is het raadzaam winterdiesel te tanken en de tank voor minimaal 50% gevuld te houden.

Bij temperaturen beneden -15 °C is het beter om de auto binnen te parkeren (verwarmde garage) om problemen bij het starten te voorkomen.

## Reizen naar het buitenland

**Bepaalde brandstoffen kunnen de motor van uw auto beschadigen.**

**In bepaalde landen kan het nodig zijn een specifieke brandstofsoort te gebruiken (specifiek octaangetal, specifieke commerciële benaming enz.) om de goede werking van de motor te garanderen.**

Neem voor meer informatie contact op met uw dealer.

## Tanken

**Inhoud brandstoftank: ongeveer 40 of 44 liter (Benzine) of 41 liter (Diesel).**

**Reservevolume: ongeveer 5 liter.**

## Laag brandstofniveau



Als de brandstoftank bijna leeg is, gaat dit waarschuwingslampje op het instrumentenpaneel branden, in combinatie met een

melding en een geluidssignaal. Als het lampje gaat branden, bevat de tank nog **ongeveer 5 liter** brandstof.

Zolang er niet voldoende brandstof is bijgetankt, wordt dit waarschuwingslampje telkens weergegeven wanneer het contact wordt ingeschakeld, samen met een melding en een geluidssignaal. Onder het rijden worden deze melding en het geluidssignaal steeds vaker herhaald terwijl het brandstofniveau naar **0** gaat. Ga zo snel mogelijk tanken om te voorkomen dat u met een lege tank strandt.

Zie het betreffende hoofdstuk voor meer informatie over **een lege brandstoftank (Diesel)**.



Een pijltje bij het waarschuwingslampje geeft aan aan welke zijde de brandstofvulklep zich bevindt.



### Stop & Start

Tank nooit als de motor in de STOP-stand staat. Zet in dat geval altijd het contact af.

## Tanken

Voor een juiste weergave van de brandstofniveaumeter is het raadzaam minimaal 5 liter brandstof te tanken.

Bij het openen van de brandstofvuldop kan er een aanzuiggeluid van lucht hoorbaar zijn. Dit is normaal en wordt veroorzaakt door de onderdruk die ontstaat door de afdichting van het brandstofcircuit.

Veilig tanken:

► **Zet altijd de motor uit.**

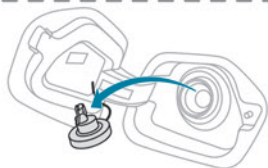
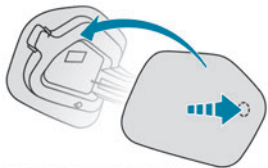

► Druk, als de auto is ontgrendeld, op het midden van het achterste deel van de brandstofvulklep om deze te openen.

► Kies bij het tankstation de juiste brandstof (deze staat vermeld op de sticker aan de binnenzijde van de brandstofvulklep van uw auto).

► Draai de vuldop linksom, verwijder deze en plaats deze in de houder (op de vulklep).

► Steek het vulpistool tot de aanslag in de vulopening voordat u het vulpistool inknipt (om morsen te voorkomen).

**Vul niet meer bij nadat het vulpistool drie keer is afgeslagen, anders kunnen er storingen optreden.**

► Plaats de vuldop terug en draai deze rechtsom.  
► Sluit de brandstofvulklep.

**!** Als u per ongeluk verkeerde brandstof voor de auto tankt, moet de tank eerst worden

afgetapt en weer gevuld voordat de motor kan worden gestart.

Uw auto is voorzien van een katalysator die de hoeveelheid schadelijke stoffen in de uitlaatgassen vermindert.

**Bij benzinemotoren mag uitsluitend loodvrije benzine worden gebruikt.**

Door de kleinere vulpijp kan er alleen loodvrije benzine worden getankt.

## Tankbeveiliging (diesel)

(Afhankelijk van het land van verkoop.)

Dit mechanisme is aangebracht in auto's met een dieselmotor, waardoor het onmogelijk is om benzine te tanken.

Deze voorziening, die in de tankopening is ingebouwd, is zichtbaar zodra u de vuldop verwijderd.

## Werking

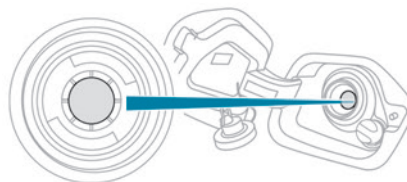

Wanneer u bij een dieseluitlevering een benzinetankpistool in de tankopening plaatst, wordt dit tegengehouden door een klep. Daardoor blijft

het pistool vergrendeld en kan er dus niet getankt worden.

**Probeer in dat geval niet alsnog te tanken, maar kies een dieseltankpistool.**

**i** De tankbeveiligingsvoorziening voorkomt niet dat er met een jerrycan wordt bijgevuld, ongeacht het type brandstof.

## **i** Reizen naar het buitenland

De tankpistolen voor het tanken van diesel kunnen per land verschillen, waardoor kan een tankbeveiliging op de auto ervoor kan zorgen dat tanken niet mogelijk is.

Wanneer u naar het buitenland reist, raden wij u aan om bij een PEUGEOT-dealer na te vragen of de auto geschikt is voor de apparatuur in de landen die u bezoekt.

## Laadsysteem (Elektrisch)

### Elektrisch systeem van 400 V

Het elektrische aandrijfsysteem werkt met een spanning van ongeveer 400 V en is te herkennen aan de oranje kabels. De componenten ervan zijn gemarkeerd met het volgende symbool:



**!** De aandrijflijn van een elektrische auto kan tijdens het gebruik en na het afzetten van het contact heel warm worden. Neem de waarschuwingmeldingen op de labels, vooral op de klep in de laadaansluiting, in acht.

**!** Spanning van een hoogspanningssysteem is gevaarlijk en kan brandwonden of ander letsel en zelfs een dodelijke elektrische schok veroorzaken. Schade aan hoogspanningscomponenten is niet zichtbaar en daarom raadt PEUGEOT het volgende aan:

- Raak de componenten niet aan, beschadigd en onbeschadigd, en zorg dat sieraden of andere metalen voorwerpen niet in aanraking komen met deze componenten.
- Werk nooit aan de oranje hoogspanningskabels of aan andere hoogspanningscomponenten die zijn gemarkeerd met het label Elektrische risico. Werkzaamheden aan het hoogspanningssysteem moeten worden uitgevoerd door gekwalificeerde personen in gekwalificeerde werkplaatsen, die toestemming hebben om deze werkzaamheden uit te voeren.

- De oranje hoogspanningskabels mogen nooit worden beschadigd, aangepast of verwijderd, of losgekoppeld van het hoogspanningsnetwerk.
- De klep van de tractiebatterij mag nooit worden geopend, aangepast of verwijderd.
- Werk nooit met snij- of vormgereedschap, of warmtebronnen in de buurt van hoogspanningscomponenten en -kabels.

Wanneer het vloeistofniveau in het koelreservoir laag is, mag het alleen worden bijgevuld in een gekwalificeerde werkplaats door opgeleide mensen, waarbij moet worden gecontroleerd of de tractiebatterij niet lekt.

Werkzaamheden aan het hoogspanningssysteem moeten worden uitgevoerd door gekwalificeerde personen in gekwalificeerde werkplaatsen, die toestemming hebben om deze werkzaamheden uit te voeren.

Schade aan de auto of de tractiebatterij kan leiden tot lekkage van giftige gassen of vloeistof, direct of later. PEUGEOT raadt het volgende aan:

- Bij een incident moet u altijd bij de brandweer en nooddiensten melden dat de auto is voorzien van een tractiebatterij.
- Raak vloeistoffen die uit de tractiebatterij lekken nooit aan.
- Adem gassen die uit de tractiebatterij komen niet in, want deze zijn giftig.
- Blijf niet in de buurt van de auto staan bij een incident of ongeval, want de gassen die vrijkomen zijn ontvlambaar en kunnen brand veroorzaken.

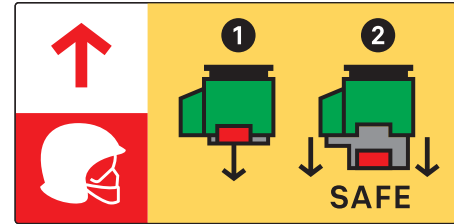

**!** Dit label mag alleen door de brandweer en onderhoudsdiensten worden gebruikt bij werkzaamheden aan de auto. Andere personen mogen het apparaat op dit label niet aanraken.

**!** **Bij een aanrijding of beschadiging aan de onderzijde van de auto**

In deze gevallen kan het elektrische circuit of de tractiebatterij ernstig beschadigd raken. Zet de auto zo snel mogelijk stil op een veilige plaats en zet het contact af. Neem contact op met een PEUGEOT-dealer of een gekwalificeerde werkplaats.

**!** **Bij het wassen van de auto**

Controleer voordat u de auto gaat wassen altijd of de laadklep goed is gesloten. Was de auto niet tijdens het opladen van de tractiebatterij.

### **! Wassen met hogedrukspuit**

Het is nadrukkelijk verboden om met een hogedrukreiniger de motorruimte of de onderzijde van de carrosserie te reinigen, omdat er anders schade aan elektrische componenten kan ontstaan.

Gebruik een druk van maximaal 80 bar wanneer u de carrosserie wast.

**!** Zorg dat er geen water of stof in de laadaansluiting of laadstekker komt - kans op elektrocutie of brand!

U mag de laadstekker of -kabel nooit met natte handen aansluiten of loskoppelen - kans op elektrocutie!

## Tractie batterij

In deze batterij wordt energie voor de elektromotor, en de verwarming en airconditioning opgeslagen. Tijdens het gebruik loopt de tractiebatterij leeg en daarom moet hij regelmatig worden opgeladen. U hoeft niet met opladen te wachten tot de tractiebatterij bijna leeg is.

De actieradius van de tractiebatterij kan variëren, afhankelijk van de rijstijl, de route, het gebruik van de verwarmings- en airconditioningssystemen en de veroudering van de componenten van de tractiebatterij.

**i** De levensduur van de tractiebatterij is afhankelijk van meerdere factoren, zoals

klimaatomstandigheden, afgelegde afstand en hoe vaak de snellaadfunctie wordt gebruikt.

**!** PEUGEOT raadt het volgende aan om de actieradius van uw auto en de duurzaamheid van de tractiebatterij te handhaven:

- Laad de tractiebatterij van uw elektrische auto niet elke dag volledig op (laad de tractiebatterij zo vaak mogelijk tot maximaal 80% op).
- Laat de batterij nooit helemaal leeglopen.
- Zet de auto niet weg als de auto langere tijd niet zal worden gebruikt (langer dan 12 uur) terwijl het laadniveau van de tractiebatterij laag of hoog is. Een goed laadniveau ligt tussen 20 en 40%.
- Laad de auto niet te vaak door snelladen op.
- Zorg dat de auto niet langer dan 24 uur wordt blootgesteld aan temperaturen lager dan -30 °C en hoger dan +60 °C.
- Laad de auto niet op bij temperaturen onder nul (behalve als de auto langer dan 20 minuten heeft gereden) of hoger dan +30 °C.
- Gebruik de tractiebatterij van de auto niet om energie te genereren.
- Gebruik geen generator om de tractiebatterij van de auto op te laden.

### **! Bij schade aan de tractiebatterij**

Het is ten strengste verboden om zelf werkzaamheden aan de auto uit te voeren.

Als er vloeistof uit de batterij komt, raak deze dan nooit aan. Als dit toch gebeurt, spoel de huid dan grondig af met water en raadpleeg zo snel mogelijk een arts.

Neem contact op met een PEUGEOT-dealer of een gekwalificeerde werkplaats om het systeem te laten controleren.

## De tractiebatterij afdanken

De tractiebatterij gaat gedurende de levensduur van de auto mee als de aanbevelingen van PEUGEOT worden gevolgd.

Wanneer de batterij moet worden vervangen, neem contact op met de PEUGEOT-dealer voor informatie over het afdanken ervan. Wanneer de batterij op de verkeerde manier wordt afgedankt, bestaat de kans van ernstige brandwonden, elektrische schokken en schade aan het milieu.

In overeenstemming met de voorschriften zorgt PEUGEOT ervoor dat deze component een tweede leven krijgt of wordt gerecycled, in samenwerking met gekwalificeerde bedrijven.

## Laadstekkers en controlelampjes

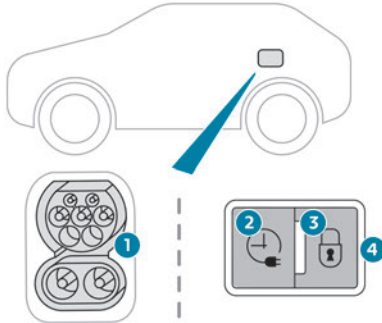

1. Laadaansluitingen
2. Toets voor inschakelen van geprogrammeerd laden
3. Controlelampje vergrendeling laadstekker  
Permanente rood: laadstekker is juist geplaatst en vergrendeld.  
Knipperende rood: laadstekker niet goed geplaatst of vergrendelen niet mogelijk.
4. Controlelampje voor laden



Controlelampje voor laadstatus	Betekenis
Wit, permanent	Verlichting bij het openen van de klep en het loskoppelen van de laadkabel.
Blauw, permanent	Geprogrammeerd laden.
Groen, knipperend	Laden bezig.
Groen, permanent	Laden voltooid. Het controlelampje voor opladen gaat na ongeveer 2 minuten uit als de functies van de auto in stand-by gaan. Het controlelampje gaat weer branden wanneer de auto met het Sleutelloos instap- en startstelsysteem wordt ontgrendeld of wanneer een deur wordt geopend om aan te geven dat de batterij volledig is opgeladen.
Rood, permanent	Storing.

**!** Bij een schok (zelfs een lichte schok) tegen de klep van de laadaansluiting mag deze niet meer worden gebruikt.

U mag de laadaansluiting niet demonteren of aanpassen; elektrocutie- en/of brandgevaar!  
Neem contact op met een PEUGEOT-dealer of een gekwalificeerde werkplaats.

## Laadkabels, aansluitingen en laders

De laadkabel die bij de auto wordt geleverd (afhankelijk van de uitvoering), is geschikt voor het elektrische systeem van het land waar de auto is verkocht. Reist u naar het buitenland, controleer dan of de laadkabel geschikt is voor het elektrische systeem in het betreffende land.  
Uw dealer beschikt over een uitgebreid aanbod aan kabels.

Neem contact op met een PEUGEOT-dealer of een gekwalificeerde werkplaats voor meer informatie en voor het aanschaffen van geschikte laadkabels.

### Identificatielabels op laadstekkers / -aansluitingen

Er zijn identificatielabels op de auto, laadkabel en lader aangebracht, om de gebruiker te informeren over welk apparaat moet worden gebruikt.

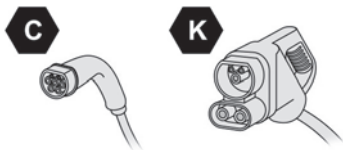

De identificatielabels geven het volgende aan:

Identificatielabel	Locatie	Configuratie	Voedingstype / spanningsbereik
	Laadaansluiting (zijde auto)	TYPE 2	AC < 480 Vrms
	Laadstekker (zijde lader)	TYPE 2	AC < 480 Vrms
	Laadaansluiting (zijde auto)	COMBO 2 (FF)	DC 50 V – 500 V

## Normaal laden, Mode 2

### Normaal stopcontact

(normaal opladen - wisselstroom (AC))

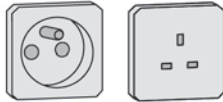

Mode 2 met een gewoon stopcontact: maximale laadstroom 8 A.



Mode 2 met een Green'Up-stopcontact: maximale laadstroom 16 A.

Wanneer u dit soort stopcontact wilt laten installeren, neem dan contact op met een professioneel installateur.

### Specifieke kabel voor opladen via een normaal stopcontact - Mode 2 (AC)

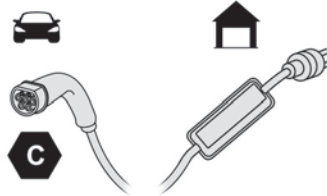

Identificatielabel (C) op de laadaansluiting (zijde auto).

### ! Specifieke kabel voor opladen via een normaal stopcontact (Mode 2)

Zorg dat de kabel niet beschadigd raakt. Een beschadigde kabel mag u niet meer gebruiken. Neem in dat geval contact op met een PEUGEOT-dealer of een gekwalificeerde werkplaats om de kabel te laten vervangen.

## Regeleenheid (mode 2)

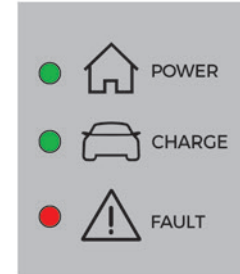
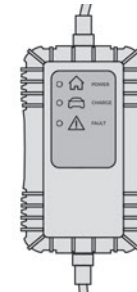

### POWER

Groen: elektrische verbinding tot stand gebracht; het laden kan beginnen.

### CHARGE

Knippert groen: bezig met laden of voorverwarming geactiveerd. Brandt permanent groen: laden voltooid.

### FAULT

























Rood: storing; laden niet toegestaan of moet onmiddellijk worden gestopt. Controleer of alle aansluitingen in orde zijn en of de elektrische installatie niet defect is.

Als het controlelampje niet uit gaat, neem dan contact op met een PEUGEOT-dealer of een gekwalificeerde werkplaats.

Als u de laadkabel in een normaal stopcontact steekt, gaan alle controlelampjes kort branden.

Als er geen controlelampjes gaan branden, controleer dan de zekering van het normale stopcontact:



POWER	CHARGE	FAULT	Pictogram	Beschrijving
 (groen)	 (groen)	 (rood)		De regeleenheid voert momenteel een zelftest uit.
 (groen)				Alleen aangesloten op het stroomnet of op het stroomnet en de elektrische auto (EV), maar er wordt niet opgeladen.
 (groen)	 (groen)			Aangesloten op de voedingsbron en op de elektrische auto (EV) De elektrische auto wordt opgeladen of is bezig met de voorverwarming/-koeling van het interieur.
 (groen)	 (groen)			Aangesloten op de voedingsbron en op de elektrische auto (EV) De elektrische auto wacht op opladen of de elektrische auto is opgeladen.
		 (rood)		Storing in de regeleenheid. Laden niet toegestaan. Als het storingslampje weer gaat branden na een handmatige reset, dan moet de regeleenheid worden gecontroleerd door een PEUGEOT-dealer voordat de auto weer wordt opgeladen.
 (groen)	 (groen)	 (rood)		De regeleenheid staat in de diagnosestand.

#### Procedure voor handmatige reset

De regeleenheid kan worden gereset door de laadstekker en de stekker in het stopcontact tegelijkertijd los te koppelen. Sluit daarna eerst het stopcontact weer aan. Zie de handleiding voor meer informatie.

## Versneld opladen, Mode 3

**Snellader (afhankelijk van de uitvoering)**  
(versneld opladen - éénfase- of driedfasen-  
wisselstroom (AC))

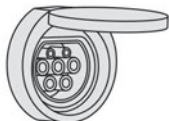

Met mode 3 en een snellader: maximale  
laadstroom 32 A.



Met mode 3 en een snellader (Wallbox):  
maximale laadstroom 32 A.

### Laadkabel, Mode 3 (AC)

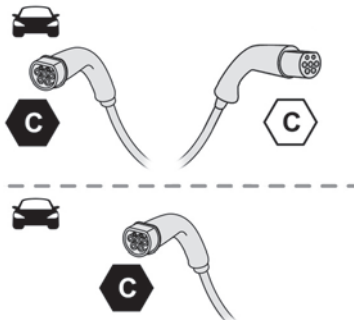

Identificatielabels (C) op de laadaansluiting (zijde  
auto) en op de stekker (zijde lader).

### ! Snellader

Demonteer of wijzig de lader niet;  
elektrocucie- en/of brandgevaar!  
Zie de gebruikershandleiding van de fabrikant  
van de lader voor de bedieningsinstructies.

## Snelladen, Mode 4

**Openbare snellader**  
(snelladen - gelijkstroom (DC))

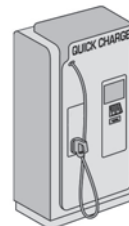

**Laadkabel, Mode 4 (DC)**  
(geïntegreerd in de openbare snellader)



Identificatielabel (K) op de laadaansluiting (zijde  
auto).

Gebruik alleen openbare snelladers waarvan de  
kabel maximaal 30 meter lang is.

## Laden van de tractiebatterij (Elektrisch)

Laad de auto op door deze op een stopcontact (een  
normaal stopcontact of een aansluiting voor versneld  
opladen) of op een openbare snellader (snelladen)  
aan te sluiten.

Om de tractiebatterij volledig op te laden moet u de gewenste laadprocedure zonder onderbrekingen volgen tot de procedure automatisch wordt beëindigd. Het laden kan meteen worden uitgevoerd of op een later tijdstip (behalve bij een openbare snellader, Mode 4).

U kunt het laden via een normaal stopcontact of het versneld opladen op elk moment stoppen door de auto te ontgrendelen en de laadstekker los te koppelen. Zie voor het snelladen de openbare snellader.

Zie het betreffende hoofdstuk voor meer informatie over de laadweergaven op het **instrumentenpaneel** en het **touchscreen**.

**i** U kunt de voortgang van het laden ook in de gaten houden met de **MYPEUGEOT APP**-app.

Zie het betreffende hoofdstuk voor meer informatie over de **op afstand bedienbare aanvullende functies**.

**!** Uit veiligheidsoverwegingen start de motor niet als de laadkabel is aangesloten op de laadaansluiting van de auto. Er wordt een waarschuwing op het instrumentenpaneel weergegeven.

**i** **Koelen van de tractiebatterij**  
De ventilator in de motorruimte gaat tijdens het laden aan om de geïntegreerde lader en de tractiebatterij te koelen.

**!** **Laag laadniveau / Rijden**  
Wanneer de auto rijdt terwijl het laadniveau van de tractiebatterij te laag is, kan de auto stilvallen, met ongevallen of ernstig letsel tot gevolg. Zorg er **ALTIJD** voor dat de tractiebatterij voldoende is opgeladen.

**!** **Laag laadniveau / Parkeren**  
Als de buitentemperatuur lager dan 0 graden is, raden wij u aan om de auto niet enkele uren met een laag laadniveau (minder dan 20%) buiten te parkeren.

**!** **Auto langer dan 1 maand in opslag**  
Wanneer de auto langere tijd niet wordt gebruikt (langer dan 4 weken) zonder de mogelijkheid om op te laden bij het starten, zorgt de zelfontlading dat de auto niet kan worden gestart als het laadniveau van de tractiebatterij laag of zeer laag is, vooral bij temperaturen onder nul. Zorg er **ALTIJD** voor dat de tractiebatterij 20% tot 40% is opgeladen als u de auto enkele weken niet gaat gebruiken.  
Sluit de laadkabel niet aan.  
Zorg dat de auto altijd gestald staat bij een temperatuur tussen -10 °C en 30 °C (wanneer u de auto op een plek met extreme temperaturen stelt, kan de tractiebatterij beschadigd raken).  
Koppel de kabel los van de plusklem (+) van de 12V-accu in de motorruimte.  
Sluit ongeveer elke 3 maanden een 12V-acculader aan op de plus- (+) en

minklemmen (-) van de 12V-accu om deze accu op te laden en de accu op bedrijfsspanning te houden.

## Voorzorgsmaatregelen

Onze elektrische voertuigen zijn ontwikkeld in overeenstemming met de aanbevelingen voor maximale limieten voor elektromagnetische velden, zoals uitgegeven door de International Commission on Non-Ionizing Radiation Protection (ICNIRP - Richtlijnen 1998).

### Dragers van pacemakers of vergelijkbare apparaten



Vraag uw arts welke voorzorgsmaatregelen u moet nemen of vraag de fabrikant van uw elektrische medische apparaat of de werking ervan kan worden gegarandeerd in een omgeving die voldoet aan de ICNIRP-aanbevelingen.

**!** **Bij twijfel**  
**Laden via een normaal stopcontact of versneld opladen:** blijf niet in of in de buurt van het voertuig, of in de buurt van de laadkabel of de lader, zelfs niet voor korte tijd.  
**Snelladen:** gebruik het systeem niet zelf en komt niet in de buurt van openbare snelladers. Verlaat het gebied en vraag iemand anders om het voertuig op te laden.

## Voor laden via een normaal stopcontact of versneld laden

### ! Voorafgaand aan het laden

Afhankelijk van de situatie:

- ▶ Laat een elektricien controleren of de elektrische installatie voldoet aan de geldende normen en geschikt is voor het opladen van de auto.
  - ▶ Laat een voor de auto geschikt specifiek stopcontact of een voor de auto geschikte lader voor versneld laden (wallbox) monteren door een professionele elektricien.
- Gebruik bij voorkeur de laadkabel die als accessoire verkrijgbaar is.
- Neem voor meer informatie contact op met een PEUGEOT-dealer of een gekwalificeerde werkplaats.

### ! Tijdens het laden

Als de auto wordt ontgrendeld terwijl de auto wordt opgeladen, dan stopt het laden. As de portieren of achterklep niet worden geopend en de laadstekker niet wordt verwijderd, wordt de auto na 30 seconden weer vergrendeld en wordt het laden voortgezet. Voer nooit werkzaamheden uit onder de motorkap:

- Sommige gebieden blijven zeer heet, tot zelfs 1 uur nadat het laden is beëindigd - kans op brandwonden!
- De ventilator kan op elk moment inschakelen - kans op snijwonden of verstikking!

### ! Na het laden

Controleer of de laadklep is gesloten. Laat de kabel na het laden niet in het stopcontact zitten - kans op kortsluiting of elektrocutie als de kabel nat wordt of in water terechtkomt!

## Voor snelladen

### i Voorafgaand aan het laden

Controleer of het openbare snellaadstation en de laadkabel geschikt zijn voor uw auto. Bij buitentemperaturen lager dan:

- 0 °C: het laden kan langer duren.
- -20 °C: laden is mogelijk, maar het kan nog langer duren (de accu moet eerst worden opgewarmd).

### ! Na het laden

Controleer of de laadklep is gesloten.

## Verbinding

- ▶ Controleer of de transmissie in stand **P** staat voordat u begint met laden, anders is het laden niet mogelijk.
- ▶ Open de laadklep door op de drukknop te drukken en controleer of er geen vuil aanwezig is op de laadstekker.

## Opladen via een normaal stopcontact, Mode 2

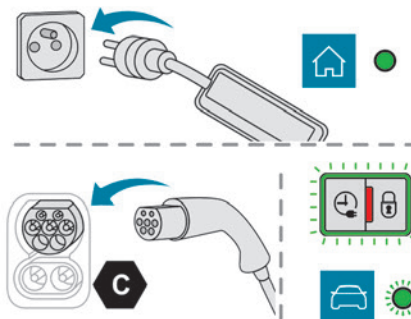

- ▶ Sluit de laadkabel aan de kant van de regeleenheid aan op een normaal stopcontact. Tijdens het aansluiten gaan alle controlelampjes op de regeleenheid branden. Vervolgens blijft alleen het groene controlelampje **POWER** branden.
  - ▶ Verwijder de beschermkap van de laadstekker.
  - ▶ Steek de laadstekker in de laadaansluiting.
- Als het laden start, gaan de groene controlelampjes **CHARGE** in de klep en daarna op de regeleenheid knipperen.
- Als dat niet gebeurt, is het laden niet begonnen. Voer de procedure opnieuw uit en controleer of alle aansluitingen in orde zijn.
- Het rode controlelampje in de klep gaat branden om te bevestigen dat de laadstekker is vergrendeld.

i Wanneer het laden is voltooid en de laadkabel nog is aangesloten, wordt het laadniveau op het instrumentenpaneel ongeveer

20 seconden weergegeven wanneer het bestuurdersportier wordt geopend.

### Versneld opladen, Mode 3



- ▶ Volg de gebruikersinstructies van de snellader (wallbox).
- ▶ Verwijder de beschermkap van de laadstekker.
- ▶ Steek de laadstekker in de laadaansluiting. Het laden is gestart als het controlelampje voor het laden in de klep groen knippert.

Als dat niet gebeurt, is het laden niet begonnen. Voer de procedure opnieuw uit en controleer of de kabel goed is aangesloten. Het rode controlelampje in de Klep gaat branden om te bevestigen dat de laadstekker is vergrendeld.

### Snelladen, Mode 4

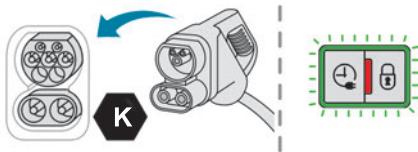

- ▶ Afhankelijk van de uitvoering verwijdert u het kapje van het onderste deel van de stekker.

- ▶ Volg de gebruiksinstructies van de openbare snellader en sluit de kabel van de openbare snellader aan op de aansluiting van de auto. Als het laden start, gaat het groene controlelampje voor het laden in de klep knipperen. Als dat niet gebeurt, is het laden niet begonnen. Voer de procedure opnieuw uit en controleer of de kabel goed is aangesloten. Het rode controlelampje in de klep gaat branden om te bevestigen dat de laadstekker is vergrendeld.

## Geprogrammeerd laden

### Instellingen

(Afhankelijk van het land waarin de auto wordt verkocht)

### Op een smartphone of tablet

 U kunt het geprogrammeerd laden ook altijd instellen met de app **MYPEUGEOT APP**.

Zie het betreffende hoofdstuk voor meer informatie over de **op afstand te bedienen functies**.

### In de auto, met PEUGEOT Connect Nav

Afhankelijk van de uitvoering kan het menu **Energie** als volgt worden geopend:

-  – direct, door op de toets bij het touchscreen te drukken (bij het touchscreen van 10").
-  – via het menu **Applicaties**.
-  ▶ Selecteer de pagina **Laden** in het menu **Energie** van het touchscreen.
- ▶ Stel de begintijd voor het laden in.
- ▶ Druk op **OK**.

De instelling wordt in het systeem opgeslagen.

### Inschakelen

-  Geprogrammeerd laden is alleen mogelijk met Mode 2 en 3.

- ▶ Na het instellen van het geprogrammeerd laden sluit u uw auto aan op de gewenste laadapparatuur.

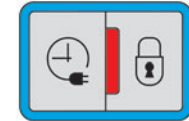

- ▶ Vergrendel de auto.
- ▶ Druk binnen een minuut op deze toets in de klep om het systeem te activeren (bevestigd door een blauw controlelampje voor het laden).

## Loskoppelen

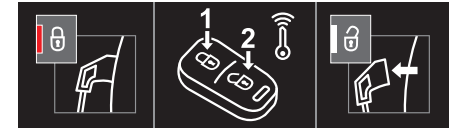

Voordat u de laadstekker loskoppelt van de laadaansluiting:

- ▶ Als de auto is ontgrendeld, moet u deze **vergrendelen en vervolgens ontgrendelen**.
- ▶ Als de auto is vergrendeld, moet u deze ontgrendelen.

Het rode controlelampje in de klep gaat uit om aan te geven dat de laadstekker is ontgrendeld.

► In Mode 2 en 3 moet u de laadstekker binnen **30 seconden** verwijderen.

Het controlelampje voor het laden gaat wit branden.

**i** Druk met de selectieve ontgrendeling van de portieren geactiveerd twee keer op de ontgrendelknop om de laadstekker los te koppelen.

**i** Wanneer het laden is voltooid, gaat het groene controlelampje voor het laden in de klep na ongeveer 2 minuten uit.

### Opladen via een normaal stopcontact, Mode 2

Als het laden is beëindigd, gaan het groene controlelampje **CHARGE** op de regeleenheid en het groene controlelampje voor het laden in de klep permanent branden.

- Plaats de beschermkap terug op de laadstekker en sluit de laadklep.
- Haal de laadkabel aan de zijde van de regeleenheid uit het stopcontact.

### Versneld opladen, Mode 3

Als het laden is voltooid, wordt dit aangegeven door de laadregeleenheid en door het permanent branden van het groene controlelampje in de klep.

- Hang de laadstekker aan de wallbox en sluit de laadklep.

### Snelladen, Mode 4

Als het laden is voltooid, wordt dit aangegeven door de lader en door het permanent branden van het groene controlelampje in de klep.



► U kunt het laden ook onderbreken door op deze toets in de klep te drukken (alleen bij Mode 4).

- Hang de laadstekker aan de lader.
- Afhankelijk van de uitvoering moet u de beschermkap terug op het onderste gedeelte plaatsen en de laadklep sluiten.

**i** Wanneer de laadstekker wordt losgekoppeld, verschijnt er een melding op het instrumentenpaneel dat het laden is voltooid, ook al was de laadstekker losgekoppeld voordat de auto volledig is opgeladen.

## Trekhaak

### Verdeling van de lading

► Verdeel het gewicht in de aanhanger gelijkmatig, plaats zware voorwerpen zo dicht mogelijk bij de as en probeer de maximaal toegestane kogeldruk zo dicht mogelijk te benaderen zonder deze te overschrijden.

Door lagere luchtdichtheid nemen de prestaties van de motor af als men op grotere hoogte boven de zeespiegel komt. Trek daarom voor elke 1000 m hoogte 10% van het maximale aanhangergewicht af.

**i** Gebruik een trekhaak en de betreffende bedrading die door PEUGEOT zijn goedgekeurd. Laat de trekhaak door een

PEUGEOT-dealer of een gekwalificeerde werkplaats monteren.

Als de trekhaak niet door een PEUGEOT-dealer wordt gemonteerd, moet de montage altijd volgens de voorschriften van de fabrikant worden uitgevoerd.

Sommige rij- of parkeerhulpfuncties worden automatisch uitgeschakeld wanneer er een goedgekeurde trekhaak wordt gebruikt. Zie het betreffende hoofdstuk voor meer informatie over het rijden met een aanhanger en de functie **Aanhangerstabiliteitscontrole**.

**!** Houd u aan het maximale aanhangergewicht dat op het kentekenbewijs van uw auto, op het constructeursplaatje en in het deel **Technische gegevens** van dit boekje wordt vermeld.

**!** Wanneer u accessoires aan de trekhaak bevestigt (zoals een fietsendrager of bagageplateau):

- Houd u aan de maximaal toegestane kogeldruk.
- Vervoer niet meer dan 4 gewone fietsen of 2 elektrische fietsen.

Wanneer u fietsen op een fietsendrager op een trekhaak laadt, plaats dan de zwaarste fietsen het dichtst bij de auto.

**!** Houd u aan de ter plaatse geldende regelgeving.

**i Elektromotor**

Een elektrische auto mag nooit met een trekhaak worden uitgerust. U kunt dus geen aanhanger of caravan trekken met een dergelijke auto.

## Trekhaak met afneembare kogel

### Overzicht

Deze door de fabrikant geleverde trekhaak kan zonder gereedschap worden gemonteerd en verwijderd.

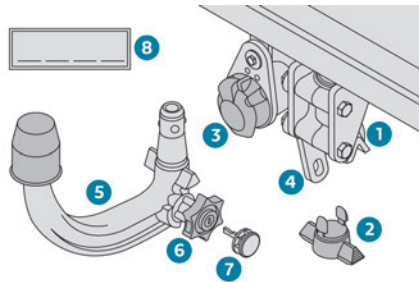

1. Bevestigingssteun
2. Beschermddop
3. Aansluiting
4. Veiligheidsoog
5. Afneembare kogel
6. Draaiknop voor vergrendeling / ontgrendeling

7. Slot met sleutel
8. Label voor het noteren van belangrijke referenties

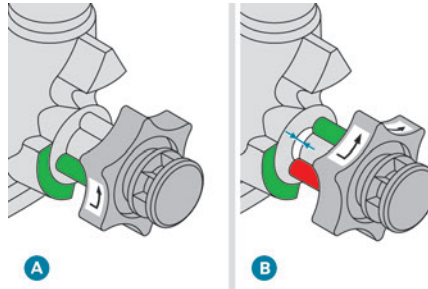

- A. Vergrendelde stand** (groene markeringen staan tegenover elkaar); de draaiknop maakt contact met de kogel (geen speling).
- B. Ontgrendelde stand** (rode markering staat tegenover groene markering); de draaiknop maakt geen contact met de kogel (speling van ongeveer 5 mm).

**i** Bevestig het bijgevoegde label op een goed zichtbare plaats, in de buurt van de steun of in de bagageruimte.

**!** De bedrading van dit systeem is niet geschikt voor gebruik met aanhangers met ledverlichting.

**i** Zie het betreffende deel voor meer informatie over veilig gebruik van de **trekhaak**.

**!** **Vóór elk gebruik**

Controleer of de kogel goed is vergrendeld. Doe dit door het volgende te controleren:

- het groene merkteken van de draaiknop valt samen met het groene merkteken van de kogel;
  - de draaiknop maakt contact met de kogel (stand **A**);
  - het slot is vergrendeld en de sleutel is verwijderd; de draaiknop kan niet meer worden bediend;
  - de kogel mag absoluut niet in de bevestigingssteun kunnen bewegen: duw en trek eraan om dit te controleren.
- Als de kogel niet is vergrendeld, kan de aanhanger loskomen. Kans op een ongeval!

**!** **Tijdens het gebruik**

Ontgrendel nooit het systeem terwijl een aanhanger is aangekoppeld of een bagageplateau op de trekhaakkogel is gemonteerd. Overschrijd nooit het maximaal toelaatbare treingewicht van de auto. Neem altijd de maximaal toegestane belasting op de trekhaak in acht; als deze belasting wordt overschreden, kan de trekhaak losraken van de auto - kans op een ongeval!

Controleer voordat u gaat rijden de afstelling van de koplampen en controleer of de verlichting van de aanhanger correct functioneert. Zie het desbetreffende hoofdstuk voor meer informatie over de **hoogteverstelling van de koplampen**.

### ! Na het gebruik

Wanneer u zonder aanhanger of bagageplateau rijdt, verwijder dan de trekhaakkogel en plaats de beschermdop op de steun, zodat de kentekenplaat en/of de verlichting goed zichtbaar zijn.

## Onderhoud

De correcte werking van het systeem is alleen gegarandeerd als de kogel en de steun schoon blijven.

Voordat het voertuig met een hogedrukreiniger wordt schoongemaakt, moet de kogel worden verwijderd en moet de beschermdop op de steun zijn aangebracht.

### i Werkzaamheden aan de trekhaak

Neem contact op met een PEUGEOT-dealer of een gekwalificeerde werkplaats.

## Monteren van de kogel

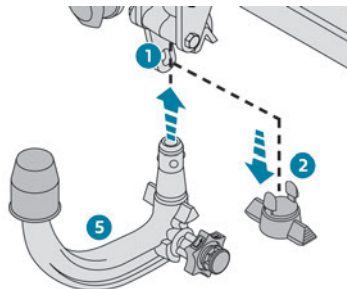

- ▶ Verwijder onder de achterbumper de beschermdop (2) van de steun (1).
- ▶ Steek het uiteinde van de trekhaakkogel (5) in de steun (1) en beweeg deze omhoog; de kogel wordt automatisch vergrendeld.

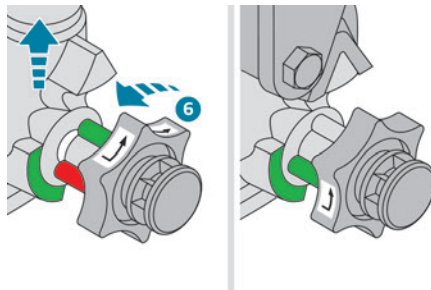

- ▶ De draaiknop (6) draait een kwart slag linksom; houd uw handen uit de buurt van de knop!

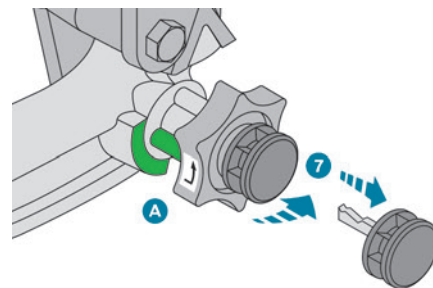

- ▶ Controleer of het mechanisme correct is vergrendeld (stand A).
- ▶ Vergrendel het slot (7) met de sleutel.
- ▶ Verwijder de sleutel. De sleutel kan niet worden verwijderd als het slot is ontgrendeld.
- ▶ Klem het kapje op het slot.

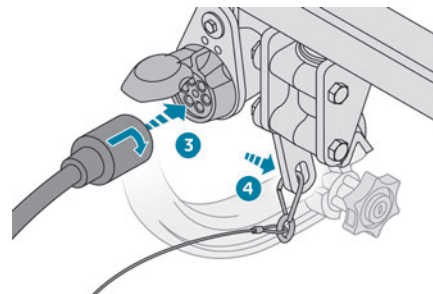

- ▶ Verwijder de beschermkap van de trekhaakkogel.
- ▶ Maak de aanhanger vast aan de trekhaakkogel.
- ▶ Maak de kabel van de aanhanger vast aan het veiligheidssoog (4) van de steun.

- ▶ Steek de stekker van de aanhanger in de aansluiting en draai de stekker een kwart omwenteling om hem op de aansluiting (3) van de steun aan te sluiten.

## Verwijderen van de kogel

- ▶ Pak de stekker van de aanhanger, draai hem een kwart slag en trek hem uit de aansluiting (3) van de steun.
- ▶ Maak de veiligheidskabel van de aanhanger los uit het veiligheidssoog (4) van de steun.
- ▶ Maak de aanhanger los van de trekhaakkogel.
- ▶ Plaats de beschermkap terug over de trekhaakkogel.
- ▶ Verwijder het kapje van het slot en zet het kapje vast op de kop van de sleutel.

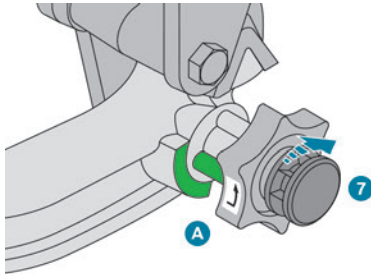

- ▶ Steek de sleutel in het slot (7).
- ▶ Ontgrendel het slot met de sleutel.

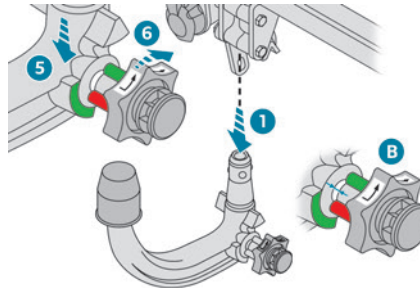

- ▶ Houd de trekhaakkogel (5) stevig met één hand vast; trek met uw andere hand aan de draaiknop (6) en draai hem zo ver mogelijk rechtsom; laat de draaiknop niet los.
- ▶ Verwijder de kogel via de basis van de steun (1).
- ▶ Laat de draaiknop los; deze wordt automatisch geblokkeerd in de ontgrendelde stand (stand B).

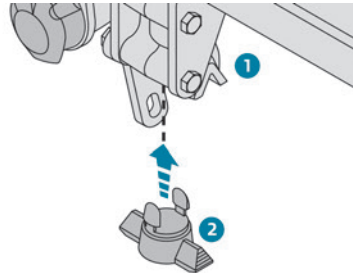

- ▶ Plaats de beschermkap (2) terug op de steun (1).
- ▶ Berg de kogel zorgvuldig op in de hoes, zodat de kogel geen beschadigingen kan oplopen en niet vuil kan worden.

## Dakdragers

! Uit veiligheidsoverwegingen en om te voorkomen dat het dak van uw auto beschadigd raakt, is het raadzaam om uitsluitend voor uw auto goedgekeurde dakdragers te gebruiken. Houd u aan de montagevoorschriften en de gebruiksvoorwaarden die staan vermeld in de handleiding die bij de dakdragers wordt meegeleverd.

! Maximale belasting op de dakdragers, bij een maximale laadhoogte van 40 cm: **70 kg.**

Deze waarde kan veranderen; controleer de maximaal toegestane belasting in de handleiding van de dakdragers.

Pas de rijnsnelheid bij een belasting hoger dan 40 cm aan de rijomstandigheden aan om schade aan de dakdragers en de bevestigingspunten op het dak te voorkomen.

Raadpleeg de landelijke wetgeving met betrekking tot het vervoeren van voorwerpen die langer zijn dan de auto.

### ! Voorschriften

Verdeel de lading gelijkmatig om te voorkomen dat een van de zijden wordt overbelast.

Plaats de zwaarste lading zo dicht mogelijk bij het dak.

Zet de lading goed vast.

Rijd voorzichtig: de auto reageert sneller op zijwind en de stabiliteit van de auto kan door de belading worden beïnvloed.

Controleer regelmatig of de dakdragers goed zijn geplaatst en bevestigd, in ieder geval voor elke rit.

Verwijder de dakdragers zodra deze niet meer nodig zijn.

## Directe montage op het dak

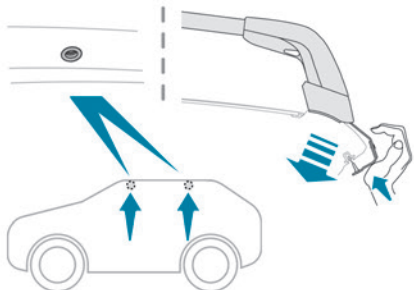

Bevestig de dakdragers uitsluitend op de vier verankeringspunten in het dakframe. Als de portieren zijn gesloten, zijn deze punten niet zichtbaar.

De bevestigingen van de dakdragers hebben een tapeind dat in de opening van elk bevestigingspunt moet worden gestoken.

## Sneeuwkettingen

Onder winterse omstandigheden verbeteren sneeuwkettingen de tractie en het remgedrag van de auto.

**!** Uitsluitend de voorwielen mogen van sneeuwkettingen worden voorzien.

Zij mogen nooit worden gemonteerd op noodreserwewielen van het type 'ruimtebesparend'.

**i** Neem de geldende wetgeving in uw land in acht met betrekking tot het gebruik van sneeuwkettingen en de maximaal toegestane snelheid.

Gebruik alleen kettingen die zijn bedoeld voor montage op het type wiel van de auto:

Maat van de af fabriek gemonteerde banden	Maximale afmeting van de schakels
185/65 R15	9 mm (Polaire XP9)
195/55 R16	9 mm (Polaire XP9)
205/45 R17	Bandenmaat niet geschikt voor sneeuwkettingen

Neem voor meer informatie over sneeuwkettingen contact op met een PEUGEOT-dealer of een gekwalificeerde werkplaats.

## Montagetips

- ▶ Als u onderweg sneeuwkettingen moet monteren, zet de auto dan langs de kant van de weg op een vlakke ondergrond stil.
- ▶ Trek de parkeerrem aan en plaats eventueel wielblokken voor of achter de wielen om te voorkomen dat de auto wegglijdt.
- ▶ Monteer de sneeuwkettingen en volg daarbij de aanwijzingen van de fabrikant.
- ▶ Rijd voorzichtig weg en blijf kort met een snelheid van maximaal 50 km/h rijden.
- ▶ Zet de auto stil en controleer of de sneeuwkettingen goed zijn gespannen.

**i** We raden u aan om het monteren van sneeuwkettingen altijd op een vlakke, droge ondergrond te oefenen voordat u op reis gaat.

**!** Rijd niet met de sneeuwkettingen op wegen zonder sneeuw, omdat de banden van de auto en het wegdek dan beschadigd raken. Als de auto lichtmetalen velgen heeft, controleer dan of geen enkel deel van de kettingen of bevestigingen de velg raakt.

## Sneeuwschermen

(Afhankelijk van het land waarin de auto wordt verkocht)

Deze afneembare voorziening voorkomt opeenhoping van sneeuw rond de koelventilator van de radiator.

Het bestaat uit twee delen voor het bovenste gedeelte van de grille en twee andere delen voor het onderste gedeelte.

### **i** Bij problemen met monteren / verwijderen

Neem contact op met een PEUGEOT-dealer of een gekwalificeerde werkplaats.

**!** Controleer voordat u begint of de motor is uitgeschakeld en de koelventilator is gestopt.

**!** Het is belangrijk dat u ze verwijdert bij:

- een buitentemperatuur hoger dan 10 °C.
- het trekken van een aanhanger.
- een snelheid hoger dan 120 km/h.

## Bevestigen

### Sneeuwschermen bovenzijde/zijkant

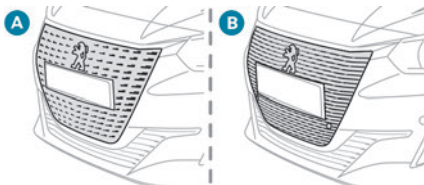

**!** Wanneer ze voor het eerst worden geplaatst, moet u de 2 bovenste

sneeuwschermen aan het type grille van het voertuig aanpassen:

- Grille type **A**, "MAINSTREAM" (MS).
- Grille type **B**, "UPPER" (UP).

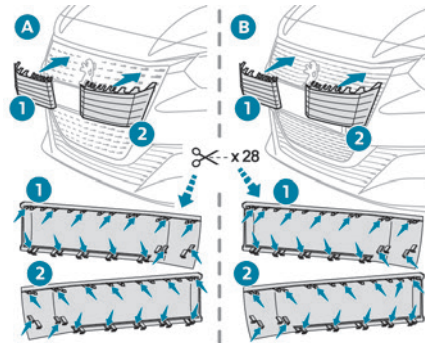

- ▶ Voor elk sneeuwscherm (1 en 2) moet u de bevestigingslippen doorknippen op basis van het type grille, **A** of **B**, die op de auto is gemonteerd.
- ▶ Gebruik een draadtang en knip niet in de lipjes die bevestigd moeten blijven.

**i** De knipinstructies staan op de binnenkant van de 2 bovenste sneeuwschermen gedrukt.

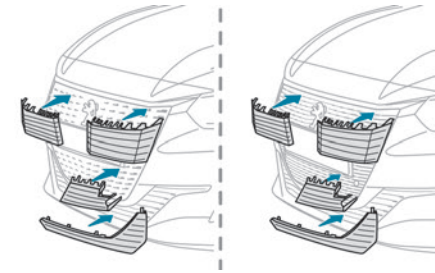

- ▶ Plaats een van de bovenste schermen tegen de betreffende zijde van de bovenste bumpergrille.
  - ▶ Steek eerst de bovenste bevestigingslippen in de bumper.
  - ▶ Kantel het scherm omlaag totdat de onderste bevestigingslippen goed in de bumper zijn gestoken (druk op elk lipje om te zorgen dat het op zijn plek klikt).
  - ▶ Controleer of het geheel goed is bevestigd door op de hoeken ervan te drukken.
- Herhaal dezelfde stappen voor het andere bovenste scherm en daarna voor het zijrooster in de grille onder de kentekenplaat.

### Onderste sneeuwscherm

- ▶ Plaats het onderste scherm tegen de onderste bumpergrille.
- ▶ Steek de bevestigingslipjes in de bumper totdat ze allemaal goed zijn bevestigd.
- ▶ Controleer of het geheel goed is bevestigd door op de hoeken ervan te drukken.

## Verwijderen

### Voor het sneeuwschermen aan de onderzijde en zijkant

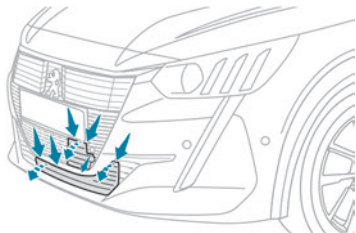

- ▶ Steek een schroevendraaier in de sleuven bovenaan het onderste scherm en het zijscherm om ze los te halen uit de grille.
- ▶ Kantel het bovenste scherm en zijscherm voorzichtig omlaag.
- ▶ Trek de eenheid naar u toe en ondersteun het terwijl het loskomt.

### Voor het sneeuwschermen aan de bovenzijde

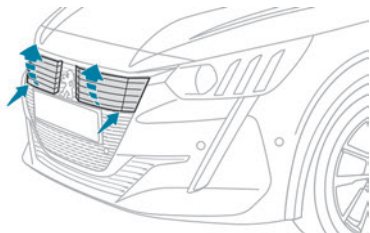

- ▶ Druk op de onderste bevestigingsnokken om ze los te maken van de grille.

- ▶ Kantel het bovenste scherm voorzichtig omhoog.
- ▶ Trek de eenheid naar u toe en ondersteun het terwijl het loskomt.

## Eco-mode

Dit systeem regelt de maximale gebruiksduur van bepaalde functies bij afgezet contact om te voorkomen dat de accu ontladen raakt. Nadat de motor is afgezet, kunt u een aantal elektrische functies zoals het audio- en telematicasysteem, het dimlicht en de interieurverlichting in totaal nog maximaal ongeveer 30 minuten gebruiken.

## Activering van de modus

Er wordt een melding weergegeven als de eco-mode wordt geactiveerd: de actieve functies worden in stand-by gezet.

**i** Als u op dat moment aan het telefoneren bent, kunt u het gesprek nog ongeveer 10 minuten via het handsfree systeem van het audiosysteem voortzetten.

## Afsluiten van de eco-mode

De door de eco-mode uitgeschakelde functies worden automatisch weer ingeschakeld als de motor wordt gestart.

- Als u de functies direct weer wilt gebruiken, start dan de motor en laat deze draaien:
- Minder dan 10 minuten om de functies ongeveer 5 minuten te kunnen gebruiken.

- Meer dan 10 minuten om de functies ongeveer 30 minuten te kunnen gebruiken.
- Laat de motor de aangegeven tijd draaien om er zeker van te zijn dat de accu voldoende is opgeladen.
- Vermijd het herhaaldelijk of continu starten van de motor om de accu bij te laden.

**!** Als de accu leeg is, kan de motor niet gestart worden.

Zie het betreffende hoofdstuk voor meer informatie over de **12V-accu**.

## Spaarfase

Dit systeem regelt het gebruik van bepaalde functies van de auto afhankelijk van de laadtoestand van de accu.

Tijdens het rijden kunnen enkele functies, zoals de airconditioning en achterruitverwarming, tijdelijk worden uitgeschakeld in verband met de laadtoestand van de accu.

Deze functies worden automatisch weer ingeschakeld zodra de laadtoestand van de accu dit toelaat.

## Motorkap

**!** **Stop & Start**

Voordat u werkzaamheden onder de motorkap uitvoert, moet u het contact afzetten

om te voorkomen dat de motor automatisch weer wordt gestart.

Wees voorzichtig met voorwerpen of kleding die in de bladen van de koelventilator of in bepaalde bewegende componenten kunnen komen - kans op verstikking en ernstig letsel!



**STOP & START SYSTEM**

### ! Elektromotor

Wees voorzichtig met voorwerpen of kleding die in de bladen van de koelventilator of in bepaalde bewegende componenten kunnen komen - kans op verstikking en ernstig letsel! Voordat er werkzaamheden onder de motorkap worden uitgevoerd, moet u het contact afzetten, controleren of het controlelampje **READY** op het instrumentenpaneel uit is en de laadstekker loskoppelen uit de laadaansluiting als deze is aangesloten.



**i** Door de plaats van de hendel kan de motorkap niet worden geopend zolang het voorportier links is gesloten.

**!** Wees bij warme motor voorzichtig met het bedienen van de veiligheidshaak en de motorkapsteun (kans op brandwonden). Gebruik de beschermde zone. Zorg ervoor dat u bij geopende motorkap niet tegen de hendel aan stoot. Open de motorkap niet als het hard waait.

**!** Koelen van de motor als deze wordt afgezet

**De koelventilator van de motor kan starten nadat de motor is afgezet.**

**Wees voorzichtig met voorwerpen of kleding die in de propeller van de ventilator kunnen komen!**

## Openen

- ▶ Open het portier linksvoor.

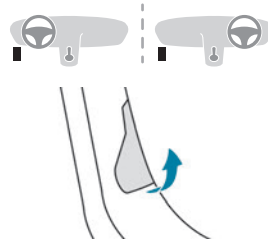

- ▶ Trek de binnenhendel aan de onderzijde van de portiersponning naar u toe.

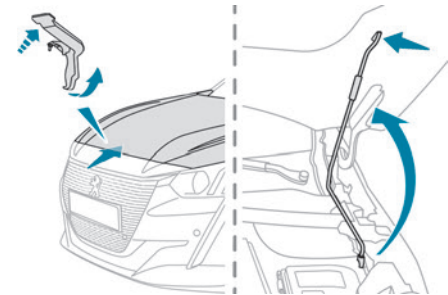

- ▶ Duw de externe veiligheidsvergrendeling omhoog en breng de motorkap omhoog.
- ▶ Neem de motorkapsteun uit de houder en bevestig deze in de uitsparing om de motorkap geopend te houden.

## Sluiten

- ▶ Houd de motorkap vast en trek de steun uit de houder.
- ▶ Bevestig de motorkapsteun in de houder.
- ▶ Laat de motorkap voorzichtig zakken en laat deze aan het einde van de slag in het slot vallen.
- ▶ Trek aan de motorkap om te controleren of deze goed vergrendeld is.

**!** In verband met de aanwezigheid van elektrische componenten onder de motorkap, wordt geadviseerd om blootstelling aan water (regen, wassen, enz.) te beperken.

## Onder de motorkap

De afgebeelde motor dient slechts als voorbeeld.

De plaats van de volgende componenten kan verschillen:

- Luchtfilter.
- Oliepeilstok.
- Olievuldop.
- Handopvoerpomp.

### Benzinemotor

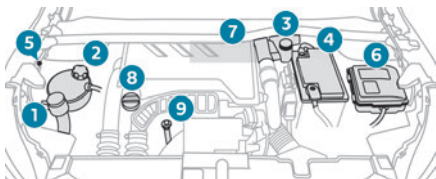

### Dieselmotor

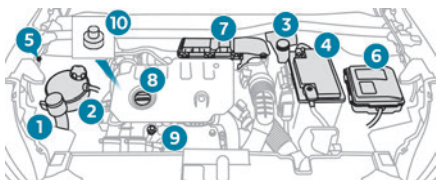

1. Reservoir ruitensproeiervloeistof
2. Reservoir motorkoelvloeistof
3. Reservoir remvloeistof
4. Accu / zekeringen
5. Afzonderlijk massapunt (-) (afhankelijk van de uitvoering)

6. Zekeringkast
7. Luchtfilter
8. Olievuldop
9. Oliepeilstok
10. Opvoerpomp\*

### ! Dieselbrandstofsysteem

Dit systeem staat onder zeer hoge druk. Laat alle werkzaamheden alleen door een PEUGEOT-dealer of een gekwalificeerde werkplaats uitvoeren

### Elektromotor

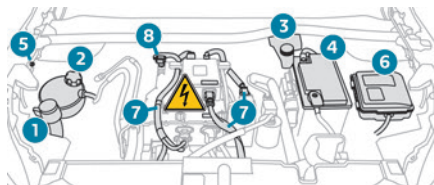

1. Reservoir ruitensproeiervloeistof
2. Reservoir motorkoelvloeistof (alleen peil)
3. Reservoir remvloeistof
4. Accu / zekeringen
5. Afzonderlijk massapunt (-) (afhankelijk van de uitvoering)
6. Zekeringkast
7. Elektrisch circuit van 400 V

8. Stroomonderbreker voor noodgevallen voor nooddiensten en onderhoudsmonteurs

Zie het betreffende hoofdstuk voor meer informatie over het **laadsysteem (Elektrisch)**.

## Niveaus controleren

Controleer regelmatig alle hieronder aangegeven niveaus volgens het onderhoudsschema van de fabrikant. Vul indien nodig bij, tenzij anders aangegeven.

Laat het betreffende circuit bij een sterk gedaald niveau door een PEUGEOT-dealer of door een gekwalificeerde werkplaats controleren.

! De vloeistoffen moeten voldoen aan de eisen die de fabrikant stelt aan vloeistoffen voor de motor van de auto.

! Let bij werkzaamheden onder de motorkap goed op, want bepaalde delen van de motor kunnen zeer heet zijn (kans op brandwonden) en de koelventilator kan ieder moment aanslaan (zelfs bij afgezet contact).

\* Afhankelijk van de motor.

## Afgewerkte producten

**!** Vermijd langdurig huidcontact met afgewerkte olie en andere vloeistoffen.

De meeste van deze vloeistoffen zijn bijtend en schadelijk voor de gezondheid.



Gooi afgewerkte olie en andere vloeistoffen niet in het riool, in het water of op de grond.

Deponeer afgewerkte olie de daarvoor bestemde containers bij een PEUGEOT-dealer of een gekwalificeerde werkplaats.

## Motorolie



Het peil moet worden gecontroleerd nadat de motor minimaal 30 minuten uitgeschakeld is geweest en op een vlakke ondergrond staat. Controleer het peil met de oliepeilindicator op het instrumentenpaneel terwijl het contact is ingeschakeld (bij auto's met elektrische meter) of met de peilstok.

Het is normaal dat u tussen twee onderhoudsbeurten door olie moet bijvullen. Er wordt geadviseerd om het oliepeil elke 5000 km te controleren en, waar nodig, olie bij te vullen.

**!** Gebruik nooit additieven in de motorolie om te voorkomen dat de motor en emissieregeling minder betrouwbaar werken.

## Controle met de oliepeilstok

Zie de afbeelding van onder de motorkap voor de locatie van de peilstok.

- ▶ Trek de oliepeilstok aan het gekleurde uiteinde helemaal naar buiten.
- ▶ Veeg het uiteinde van de peilstok af met een schone, niet-pluizende doek.

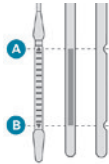

- ▶ Steek de oliepeilstok weer volledig in de buis en trek hem er weer uit om het oliepeil te controleren: het oliepeil is juist als het tussen de merktekens **A (max)** en **B (min)**.

**Start de motor niet wanneer het peil staat:**

- boven merkteken **A**; neem contact op met een PEUGEOT-dealer of een gekwalificeerde werkplaats.
- onder merkteken **B**; vul onmiddellijk motorolie bij.

### **!** Eigenschappen van de olie

Wanneer u motorolie bijvult of ververs, controleer dan of de olie geschikt is voor de motor en voldoet aan de aanbevelingen in het onderhoudsschema dat bij de auto is geleverd (of verkrijgbaar is bij uw PEUGEOT-dealer en bij gekwalificeerde werkplaatsen).

Wanneer er niet-aanbevolen olie wordt gebruikt, kan de garantie bij een defecte motor vervallen.

## Motorolie bijvullen

Zie de betreffende afbeelding van de motorruimte voor de locatie van de motorolievuldop.

- ▶ Giet de olie voorzichtig in de opening om morsen op motoronderdelen te voorkomen (dit kan brand veroorzaken).
- ▶ Wacht enkele minuten en controleer vervolgens nogmaals het oliepeil met de peilstok.
- ▶ Vul indien nodig bij.
- ▶ Draai, nadat u het oliepeil nogmaals hebt gecontroleerd, de motorolievuldop zorgvuldig op de vulopening en steek de peilstok weer in de schacht.

**i** De indicatie van het oliepeil dat op het instrumentenpaneel wordt weergegeven wanneer het contact wordt aangezet, is de eerste 30 minuten na het bijvullen van olie niet geldig.

## Remvloeistofniveau



Het niveau van deze vloeistof dient zich zo dicht mogelijk bij het merkteken "**MAX**" te bevinden. Wanneer dit niet het geval is, controleer of de remblokken van uw auto zijn versleten.

Zie het onderhoudsschema van de fabrikant om vast te stellen hoe vaak de remvloeistof moet worden ververs.

**!** Reinig de dop voordat u deze verwijdt om bij te vullen. Gebruik alleen DOT4-remvloeistof die in een ongeopende verpakking zit.

## Koelvloeistof

### (Benzine of diesel)



Het is normaal dat de koelvloeistof tussen twee onderhoudsbeurten moet worden bijgevuld.

De motor moet koud zijn als u het peil controleert en koelvloeistof bijvult.

Bij te weinig koelvloeistof kan er ernstige schade aan de motor ontstaan, dus zorgt dat het peil bij de markering **"MAX"** staat, maar nooit erboven.

Als het peil zich dicht bij of onder de markering **"MIN"** bevindt, moet u koelvloeistof bijvullen.

Als de motor warm is, wordt de temperatuur van de koelvloeistof geregeld door de koelventilator.

Het koelsysteem staat onder druk. Wacht daarom na het afzetten van de motor ten minste één uur voordat u er werkzaamheden aan uitvoert.

Wanneer u met spoed moet bijvullen, neem dan een doek om brandwonden te voorkomen en draai de dop twee slagen los om de druk te laten dalen.

Als de druk is gedaald, verwijder de dop en vul bij tot het vereiste peil.



#### Auto met elektromotor



Vul geen koelvloeistof bij.



Als het peil zich dicht bij of onder de markering **"MIN"** bevindt, neem dan contact op met een

PEUGEOT-dealer of een gekwalificeerde werkplaats.

## Ruitensproeiervloeistof



Vul het reservoir bij wanneer dit nodig is.

### Type vloeistof

De vloeistof moet worden bijgevuld met een kant-en-klaar mengsel.

In de winter (bij temperaturen onder nul) moet er een vloeistof met antivries (geschikt voor de temperatuur) worden gebruikt om de componenten van het systeem (pomp, tank, kanalen, verstuivers) te beschermen.



Vul het reservoir nooit bij met kraanwater (kans op bevriezing, kalkafzetting enz.).

## AdBlue® (BlueHDi)

Er verschijnt een waarschuwing zodra het reserveniveau is bereikt.

Zie het betreffende hoofdstuk voor meer informatie over de **indicatoren** en met name de indicatoren voor de AdBlue-actieradius.

Vul het AdBlue-reservoir bij om te voorkomen dat de motor om wettelijke redenen niet meer kan worden gestart.

Zie het betreffende hoofdstuk voor meer informatie over **AdBlue® (BlueHDi)** en met name de toevoer van AdBlue.

## Controles

Zie voor het controleren van deze onderdelen het onderhoudsschema van de fabrikant voor uw motor, tenzij anders aangegeven.

Laat de controles eventueel uitvoeren door een PEUGEOT-dealer of een gekwalificeerde werkplaats.



Gebruik uitsluitend door PEUGEOT aanbevolen producten of gelijkwaardige kwaliteitsproducten.

Voor een optimale werking van belangrijke onderdelen zoals het remsysteem selecteert en biedt PEUGEOT specifieke producten aan.

## 12V-accu



De accu is onderhoudsvrij.

Controleer wel regelmatig of de accupoolklemmen goed vastzitten (bij uitvoeringen zonder snelsluiting voor de accupoolklemmen) en of de aansluitingen schoon zijn.



Zie het betreffende hoofdstuk voor meer informatie en de te nemen voorzorgsmaatregelen voordat u werkzaamheden aan de **12V-accu** uitvoert.

**!** Uitvoeringen met Stop & Start zijn voorzien van een 12V-loodaccu met speciale technologie en specificaties. Deze accu mag uitsluitend worden vervangen door een PEUGEOT-dealer of door een gekwalificeerde werkplaats.

## Interieurfilter



Als de omgeving en het gebruik (bijvoorbeeld stof en veel stadsverkeer) **daartoe aanleiding geven, moet het twee keer zo vaak worden vervangen.**

**i** Een verstopt interieurfilter kan een negatief effect op de werking van het airconditioningssysteem hebben en nare geurtjes veroorzaken.

## Luchtfilter



Als de omgeving en het gebruik (bijvoorbeeld stof en veel stadsverkeer) **daartoe aanleiding geven, moet het twee keer zo vaak worden vervangen.**

## Oliefilter



Laat bij het olie verversen ook het oliefilter vervangen.

## Roetfilter (diesel)



Als het roetfilter verstopt begint te raken, gaat dit

waarschuingslampje tijdelijk branden, in combinatie met een waarschuwing melding. Regeneer het roetfilter zodra de verkeersomstandigheden dit toelaten door ongeveer 15 minuten met een snelheid van minimaal 60 km/h en een motortoerental van minimaal 2.500 omw/min te rijden (totdat het waarschuwing lampje uit gaat). Als het niet mogelijk is om een snelheid van 60 km/u te halen, moet u de motor ongeveer 15 minuten stationair laten draaien en daarna gedurende 15 minuten met een motortoerental van meer dan 2.500 omw/min rijden.

**!** Zet de motor pas uit als het filter volledig is geregeneerd; bij herhaalde intervallen kan de kwaliteit van de motorolie vroegtijdig afnemen. We raden u niet aan om het filter te regenereren terwijl de auto stilstaat.

**i** Als er langere tijd met een zeer lage snelheid wordt gereden of de motor langdurig stationair draait, kan er in uitzonderlijke gevallen waterdamp uit de uitlaat komen als u gas geeft. Deze emissies hebben geen invloed op het rijgedrag en het milieu.

**i** **Nieuwe auto**  
Bij een nieuwe auto kunt u de eerste paar keer dat het roetfilter geregeneerd wordt een brandlucht ruiken. Dit is volkomen normaal.

## Handgeschakelde versnellingsbak



De transmissie is onderhoudsvrij (olie verversen niet noodzakelijk).

## Automatische transmissie



De transmissie is onderhoudsvrij (olie verversen niet noodzakelijk).

## Handbediende parkeerrem



Als u merkt dat de parkeerremhendel veel speling heeft of dat de parkeerrem minder goed werkt, dan moet de parkeerrem worden afgesteld. Dit kan ook tussen twee onderhoudsbeurten in noodzakelijk zijn. Laat het systeem door een PEUGEOT-dealer of een gekwalificeerde werkplaats controleren.

## Elektrische parkeerrem



Dit systeem is onderhoudsvrij. Laat het systeem bij problemen altijd door een PEUGEOT-dealer of een gekwalificeerde werkplaats controleren.

**i** Zie het betreffende hoofdstuk voor meer informatie over de **elektrische parkeerrem**.

## Remblokken



De slijtage van de remblokken is sterk afhankelijk van de rijstijl, vooral bij stadsverkeer en veel korte ritten. Het kan gebeuren

dat u de remblokken vaker tussen twee onderhoudsbeurten moeten laten controleren. Als er geen lek in het remsysteem zit, betekent een daling in het remvloeiëstofniveau dat de remblokken zijn versleten.

**I** Na het wassen kan er zich een laagje vocht of onder winterse omstandigheden ijs vormen op de remschijven en remblokken: de remwerking kan daardoor afnemen. Rem een paar keer lichtjes om de remmen vocht- en ijsvrij te maken.

## Slijtage van remschijven / remtrommels

 Neem contact op met een PEUGEOT-dealer of een gekwalificeerde werkplaats voor informatie over het controleren van de slijtage van de remschijven / remtrommels.

## Velgen en banden

 De bandenspanning van alle banden, inclusief het reservewiel, moet worden gecontroleerd terwijl de banden koud zijn. De bandenspanningswaarden op de sticker gelden voor koude banden. Verhoog de bandenspanning met 0,3 bar (30 kPa) ten opzichte van de op de sticker aangegeven waarden als u langer dan 10 minuten of meer dan 10 kilometer hebt gereden met een snelheid van minimaal 50 km/h.

**!** Bij een te lage bandenspanning neemt het energieverbruik toe. Wanneer de spanning

van de banden niet correct is, kunnen ze voortijdig slijten. Bovendien kan dit een negatief effect hebben op de wegligging: risico van een ongeval!

Het rijden met versleten of beschadigde banden vermindert de remwerking en heeft een negatieve invloed op het wegligging. Controleer de staat van de banden (loopvlak en flanken) en de velgen regelmatig, en controleer dan ook of de ventieldoppen nog aanwezig zijn.

Als de slijtage-indicatoren niet meer onder het loopvlakprofiel liggen, is de diepte van de groeven minder dan 1,6 mm. De banden moeten zo snel mogelijk worden vervangen.

Het gebruik van wielen en banden in een andere maat dan gespecificeerd kan van invloed zijn op de levensduur van de banden, het draaien van de banden, de bodemvrijheid en de waarde op de snelheidsmeter, en kan een nadelig effect op de wegligging hebben.

Gebruik altijd dezelfde banden op de voor- en achteras, anders kan het elektronische stabiliteitsprogramma (ESC) niet meer op het juiste moment ingrijpen.

Markeer altijd de draairichting van de banden die worden opgeslagen bij het monteren van de winter- of zomerbanden. Berg ze op een koele, droge plek op, uit de buurt van direct zonlicht.



Winter- en vierseizoenenbanden zijn te herkennen aan dit symbool op de flanken.

## Schokdempers



Het is voor bestuurders lastig om te weten wanneer de schokdempers zijn versleten.

Schokdempers hebben echter wel een grote invloed op de wegligging en de remprestaties.

Voor uw veiligheid en rijcomfort raden wij u aan om ze regelmatig door een PEUGEOT-dealer of een gekwalificeerde werkplaats te laten controleren.

## Distributie- en accessoiresets



De distributie- en accessoiresets worden gebruikt vanaf het moment dat de motor wordt gestart totdat de motor wordt afgezet. Het is normaal dat ze in de loop der tijd slijten.

Een defecte distributie- of accessoireset kan schade aan de motor veroorzaken, waardoor deze niet meer kan worden gebruikt. Houd u aan de aanbevolen vervangingsintervallen, aangegeven in kilometers of tijd, afhankelijk van welke als eerste wordt bereikt.

## AdBlue® (BlueHDi)

PEUGEOT heeft ervoor gekozen om zijn auto's met dieselmotor te voorzien van een systeem waarbij het roefilter (FAP) wordt gecombineerd met een SCR-systeem (Selective Catalytic Reduction) voor de nabehandeling van de uitlaatgassen zonder dat de prestaties afnemen of het brandstofverbruik toeneemt, om het milieu zo min mogelijk te belasten en om aan de Euro 6-norm te voldoen.

## SCR-systeem

Met behulp van een vloeistof die AdBlue® wordt genoemd en ureum bevat, kan een katalysator tot 85% van de stikstofoxide (NOx) omzetten in stikstof en water (deze stoffen zijn niet schadelijk voor de gezondheid en het milieu).



De AdBlue® bevindt zich in een specifiek reservoir van ongeveer 15 liter.

Met deze inhoud kan de auto ongeveer 6.500 km rijden voordat er een waarschuwing wordt gegeven, waarbij uw rijstijl ook een grote invloed op deze afstand heeft.

Wanneer u met de resterende hoeveelheid nog maximaal ongeveer 2.400 km kunt rijden totdat het reservoir helemaal leeg is en het voertuig niet meer kan worden gestart, wordt er een waarschuwingssysteem geactiveerd.

**i** Zie de betreffende hoofdstukken voor meer informatie over de **waarschuings- en controlelampjes** en bijbehorende waarschuwingen of de **lampjes**.

**!** Wanneer het AdBlue®-reservoir leeg is, voorkomt een wettelijk verplichte startblokkeringsysteem dat de motor opnieuw wordt gestart. Als het SCR-systeem niet goed werkt, stoot het voertuig te veel schadelijke stoffen uit, waardoor hij niet meer aan de Euro 6-emissienorm voldoet. Wanneer er een storing in het SCR-systeem wordt geconstateerd, is het essentieel om zo snel mogelijk contact op te nemen met een

PEUGEOT-dealer of een gekwalificeerde werkplaats. Na 1.100 km wordt er automatisch een voorziening geactiveerd die voorkomt dat de motor kan starten.

In beide gevallen geeft een actieradiusindicator aan hoever u nog kunt rijden voordat de auto wordt stilgezet.

### **i** Bevriezing van AdBlue®

AdBlue® bevriest bij temperaturen lager dan ongeveer -11 °C. Het SCR-systeem is voorzien van een verwarmingssysteem voor het AdBlue®-reservoir waardoor u ook in zeer koude omstandigheden kunt blijven rijden.

## Verkrijgbaarheid van AdBlue®

Het is raadzaam om zo snel mogelijk AdBlue® bij te vullen zodra de eerste waarschuwing wordt gegeven dat het minimumniveau is bereikt.

**!** Voor een goede werking van het SCR-systeem:

- Gebruik alleen AdBlue®-vloeistof die aan de norm ISO 22241 voldoet.
- Als AdBlue® niet in de originele verpakking wordt bewaard, verliest het zijn zuiverheid.
- Verdun AdBlue® nooit met water.

AdBlue® is verkrijgbaar bij een PEUGEOT-dealer of een gekwalificeerde werkplaats, maar ook bij tankstations met AdBlue®-pompen die speciaal voor personenauto's zijn bedoeld.

## Voorschriften voor opslag

AdBlue® bevriest bij temperaturen lager dan ongeveer -11 °C en verliest zijn kwaliteit bij temperaturen vanaf +25 °C. We raden u aan om flacons koel en buiten direct zonlicht te bewaren. Onder deze omstandigheden is de vloeistof ten minste één jaar houdbaar.

Als de vloeistof bevroren is geweest, kan deze weer worden gebruikt nadat deze bij kamertemperatuur volledig is ontdooid.

**!** Bewaar flacons met AdBlue® nooit in uw auto.

## Gebruiksvoorschriften

AdBlue® is een oplossing op ureumbasis. Deze vloeistof is niet ontvlambaar, kleurloos en geurloos (indien de vloeistof koel wordt bewaard).

Als de vloeistof in contact komt met de huid, moet u de huid wassen met kraanwater en zeep. Als de vloeistof in de ogen komt, spoel de ogen dan onmiddellijk en grondig gedurende ten minste 15 minuten met kraanwater of met een oogspoelmiddel. Raadpleeg een arts bij een blijvend branderig gevoel of blijvende irritatie.

Als AdBlue wordt ingeslikt, spoel de mond dan met schoon water en drink vervolgens een ruime hoeveelheid water.

Onder bepaalde omstandigheden (bijvoorbeeld bij een hoge omgevingstemperatuur) kan het risico van het vrijkomen van ammoniakdampen niet worden uitgesloten: adem deze niet in. Dampen

met ammoniak werken irriterend op de slijmvliezen (ogen, neus en keel).

- ! Bewaar AdBlue® buiten het bereik van kinderen, in de originele flacon.

## Procedure

Controleer voordat u gaat bijvullen of de auto op een vlakke en horizontale ondergrond staat.

Controleer 's winters of de omgevingstemperatuur van de auto hoger is dan -11 °C. Als het kouder is, bevriest de AdBlue® waardoor u het niet in het reservoir kunt gieten. Laat de auto enkele uren op een warmere plaats staan en vul vervolgens het reservoir bij.

- ! Giet nooit AdBlue® in de tank voor diesel.

- ! Als er AdBlue® op de carrosserie of op een andere plaats is gemorst, spoel deze dan onmiddellijk weg met koud water of veeg het weg met een vochtige doek. Gekristalliseerde vloeistof moet worden verwijderd met een spons en warm water.

- ! **Belangrijk: als u AdBlue hebt bijgevuld nadat het reservoir leeg is geraakt, moet u ongeveer 5 minuten wachten voordat u het contact weer aanzet, zonder het bestuurdersportier te openen, de auto te ontgrendelen, de sleutel in het contactslot te steken of de sleutel van het "Sleutelloos**

### instap- en startstelsel"-systeem in het interieur te brengen.

Zet vervolgens het contact aan en start na 10 seconden de motor.

- ▶ Zet het contact af en verwijder de sleutel uit het contactslot om de motor af te zetten.
- of
- ▶ Druk bij het Sleutelloos instap- en startstelsel-systeem op de toets "START/STOP" om de motor af te zetten.

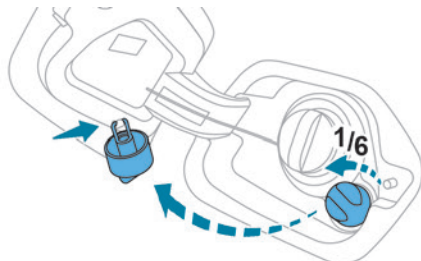

- ▶ Draai de blauwe dop van de AdBlue®-tank linksom en verwijder de dop.
- ▶ Met een verpakking AdBlue®: controleer eerst de uiterste houdbaarheidsdatum en lees daarna zorgvuldig de instructies op het etiket voordat u de inhoud van de verpakking in het AdBlue-reservoir van de auto giet.
- ▶ Bij een AdBlue®-pomp: steek het vulpistool in de vulpijp en blijf tanken totdat het vulpistool afslaat.

- ! Om te voorkomen dat u het AdBlue®-reservoir met te veel vloeistof vult:

- Vul 10 tot 13 liter bij met behulp van AdBlue®-verpakkingen.
- Stop met bijvullen als het vulpistool voor het eerst afslaat als u bij een tankstation tankt. Het systeem kan alleen hoeveelheden van 5 liter AdBlue® of meer bij tussentijds vullen registreren.

- ! Als het AdBlue®-reservoir helemaal leeg is, wat wordt bevestigd met de melding

**"Vul AdBlue bij: Starten niet mogelijk"**, dan moet u minimaal 10 liter bijvullen.

De bijvuldetectie is mogelijk niet meteen zichtbaar na het toevoegen. Soms moet de auto enkele minuten rijden voordat de getankte hoeveelheid wordt gedetecteerd.

## Vrijloop

In bepaalde situaties moet de auto in de vrijloopstand worden gezet (bijvoorbeeld bij slepen, op een testbank, in een automatische wasstraat (wasstand), of bij transport per trein of over zee). De procedure hiervoor is afhankelijk van het type transmissie en parkeerrem.

- ! Laat de auto nooit onbeheerd achter als deze in de vrijloop staat.

**i Sleutelloos instap- en startstelsysteem**

Trap het rempedaal niet in terwijl u het contact aan en weer uit zet. Als u dat wel doet, start de motor waardoor u de procedure opnieuw moet uitvoeren.

## Met handbediende versnellingsbak of automatische transmissie EAT6 en elektrische parkeerrem

**Voor vrijgeven**

- ▶ Zet de transmissie met draaiende motor en ingetrapt rempedaal in de neutraalstand.
- ▶ Houd het rempedaal ingetrapt en zet de motor uit.
- ▶ Laat het rempedaal los en zet het contact aan.
- ▶ Druk het rempedaal in en duw op de knop om de parkeerrem uit te schakelen.
- ▶ Laat het rempedaal los en schakel het contact uit.

**Terug naar de normale werking**

- ▶ Druk het rempedaal in, start de motor en schakel de parkeerrem in.

## Met automatische transmissie EAT8 en handbediende parkeerrem

**Procedure voor het activeren van de vrijloop**

- ▶ Selecteer stand **N** terwijl de auto stilstaat en de motor draait, en zet de motor uit.

**Binnen 5 seconden:**

- ▶ Zet het contact aan.
- ▶ Houd het rempedaal ingetrapt en beweeg de selectiehendel naar voren of naar achteren om stand **N** te bevestigen.
- ▶ Zet het contact af.

**i** Als de limiet van 5 seconden wordt overschreden, schakelt de transmissie stand **P** in; u moet de procedure dan opnieuw volgen.

**Terug naar de normale werking**

- ▶ Druk op toets **P** op de selectiehendel.

## Met automatische transmissie EAT8 of selectiehendel (elektrisch) en elektrische parkeerrem

**Procedure voor het activeren van de vrijloop**

- ▶ Selecteer stand **N** terwijl de auto stilstaat en de motor draait, en zet de motor uit.

**Binnen 5 seconden:**

- ▶ Zet het contact aan.
- ▶ Houd het rempedaal ingetrapt en beweeg de selectiehendel naar voren of naar achteren om stand **N** te bevestigen.
- ▶ Druk het rempedaal in en duw op de knop om de parkeerrem uit te schakelen.
- ▶ Laat het rempedaal los en zet het contact uit.

**i** Als de limiet van 5 seconden wordt overschreden, schakelt de transmissie stand **P** in; u moet de procedure dan opnieuw volgen.

**Terug naar de normale werking**

- ▶ Trap het rempedaal in, herstart de motor en selecteer stand **P**.

## Met automatische transmissie EAT8 of selectiehendel (elektrisch) en elektrische parkeerrem



### Procedure voor het activeren van de vrijloop

► Trap het rempedaal in terwijl de auto stilstaat en de motor draait, en selecteer stand **N**.

#### Binnen 5 seconden:

- Houd het rempedaal ingetrapt en doe het volgende in deze volgorde: zet de motor uit en beweeg de selectieschakelaar naar voren of naar achteren.
- Laat het rempedaal los en zet het contact aan.
- Trap het rempedaal in en druk op de hendel van de elektrische parkeerrem om deze vrij te zetten.
- Laat het rempedaal los en schakel het contact uit.

**!** Er wordt een melding op het instrumentenpaneel weergegeven om te bevestigen dat de wielen 15 minuten worden vrijgezet.  
In de vrijloop kan het audiosysteem niet worden bijgewerkt (melding weergegeven op het instrumentenpaneel).

### Na 15 minuten of terug naar de normale werking.

► Houd het rempedaal ingetrapt, start de motor en selecteer stand **P**.

## Onderhoudstips

### Algemene aanwijzingen

Houd u aan de volgende aanbevelingen om beschadiging van de auto te voorkomen.

#### Buitenkant

**!** Gebruik nooit een hogedrukspuit in de motorruimte - kans op schade aan elektrische componenten!

Was de auto niet bij fel zonlicht of bij zeer lage temperaturen.

**i** Wanneer u de auto in een autowasstraat wast, vergrendel dan alle portieren en, afhankelijk van de uitvoering, haal de elektronische sleutel uit de detectiezone. Wanneer u een hogedrukreiniger gebruikt, houd de spuitmond dan op minimaal 30 cm van de auto (vooral wanneer u gebieden met beschadigde lak, sensoren of afdichtingen reinigt).  
Verwijder meteen alle vlekken die chemicaliën bevatten die de lak van uw auto kunnen beschadigen (zoals boomhars, vogelpoep, insectenafscheidingen, pollen en teer).

Afhankelijk van de omgeving moet u de auto vaker wassen om zoutafzettingen (in kustgebieden), roet (in industriële gebieden) of modder/zout (in natte of koude gebieden) te verwijderen. Deze materialen kunnen zeer corrosief zijn.

Neem contact op met een PEUGEOT-dealer of een gekwalificeerde werkplaats voor advies over het verwijderen van hardnekkige vlekken waarvoor speciale producten nodig zijn (zoals verwijdermiddelen voor teer en insecten). Laat lakschade bij voorkeur repareren door een PEUGEOT-dealer of een gekwalificeerde werkplaats.

#### Binnenkant

**!** Wanneer u de auto wast, gebruik dan nooit een waterslang of hogedrukreiniger om de binnenkant te reinigen.

Bekers of andere open houders met vloeistof kunnen lekken, met kans op schade aan het instrumentenpaneel en de bedieningselementen op het dashboard en de middenconsole. Wees altijd voorzichtig!

Reinig instrumentenpanelen, touchscreens en andere displays door ze voorzichtig met een zachte, droge doek af te vegen. Gebruik geen producten (zoals alcohol of desinfectiemiddelen) of zeepwater direct op deze oppervlakken - kans op schade!

## Carrosserie

### Hoogglanslak

**!** Gebruik nooit schurende producten, oplosmiddelen, benzine of olie om de carrosserie te reinigen.

Gebruik nooit een schuur sponsje om lastige vlekken te verwijderen - kans op krassen in de lak!

Breng geen poetsmiddel aan als de zon fel schijnt, of op kunststof of rubber onderdelen.

**i** Gebruik een zachte doek met zeepwater of een pH-neutraal product.

Neem de carrosserie met een schone microvezeldoek af zonder er hard op te wrijven. Breng poetsmiddel aan op een schone en droge auto.

Neem de instructies die op het product worden vermeld in acht.

### Stickers

(Afhankelijk van de uitvoering)

**!** Gebruik geen hogedrukspuit om de auto te wassen - kans op schade of loslaten van de stickers!

**i** Gebruik een slang met grote diameter (temperatuur tussen 25 °C en 40 °C).

Richt de waterstraal haaks op het oppervlak dat moet worden gereinigd.

Spoe! de auto af met gedemineraliseerd water.

## Textiel

Delen van het dashboard, de portierpanelen en de stoelen kunnen met textiel zijn bekleed.

### Onderhoud

**!** Gebruik geen agressieve reinigingsproducten (zoals alcohol, oplosmiddel of ammoniak).

Gebruik geen stoomreinigers - kans op verminderde hechting van de stoffen!

**i** Stof de met textiel beklede delen regelmatig af met een droge doek of zachte borstel of verwijder het stof met een stofzuiger. Veeg de met textiel beklede delen één keer per jaar schoon met een schone, vochtige doek. Laat de bekleding een nacht drogen en borstel de bekleding vervolgens af met een zachte borstel.

### Vlekken verwijderen

**!** Wrijf niet over de vlek, omdat de vlek anders groter kan worden of het vuil door het oppervlak kan dringen.

**i** Reageer meteen door de vlek van buiten naar binnen te verkleinen.

Verwijder vuil zo veel mogelijk met een lepel of spatel en verwijder vloeistof zo veel mogelijk met absorberend papier.

**i** Te gebruiken product/procedure afhankelijk van het type vlek:

- Vet, olie en inkt: schoonmaken met een pH-neutraal schoonmaakmiddel.
- Braaksel: schoonmaken met bruiswater.
- Bloed: meel over de vlek strooien en laten drogen. Daarna verwijderen met een iets vochtige doek.
- Modder: laten drogen en daarna met een iets vochtige doek verwijderen.
- Taart, chocolade, ijs: schoonmaken met lauw water.
- Suiker- en/of alcoholhoudende dranken: schoonmaken met lauw water, of citroensap als de vlek niet verdwijnt.
- Haargel, koffie, tomatensaus, azijn: schoonmaken met lauw water en citroensap. Gebruik bij vaste stoffen een zachte borstel of stofzuiger. Gebruik bij vloeistoffen een vochtig microvezeldoekje en droog daarna met een ander doekje.

## Alcantara®

Alcantara® is een elegant, praktisch materiaal dat zeer slijtvast is en eenvoudig is te onderhouden.

**!** Gebruik geen doekjes of absorberend papier met print. Gebruik geen stoomreinigers.

**i** Verwijder stof regelmatig met een droge doek, zachte borstel of stofzuiger van delen van Alcantara®.  
Reinig de Alcantara®, zonder te hard te wrijven, met een witte, katoenen, iets bevochtigde doek.

Als u wilt weten welke producten en methodes u voor verschillende soorten vlekken kunt gebruiken, zie dan het deel "**Stof - Vlekken verwijderen**".  
Ga voor informatie naar de officiële website voor Alcantara®: [www.alcantara.com](http://www.alcantara.com).

## Leder

Leder is een natuurproduct. Verzorg het op de juiste manier zodat het lang meegaat.

Het moet worden beschermd en onderhouden met een speciaal product voor leder, zodat het soepel blijft en zijn oorspronkelijke uiterlijk behoudt.

**!** Gebruik geen onderhoudsproducten die niet geschikt zijn voor het schoonmaken van leder (zoals oplosmiddel, reinigingsmiddel, wasbenzine of pure alcohol).  
Gebruik geen bleek- of ontkleuringsproducten (zoals perchloorethyleen).  
Wanneer u onderdelen reinigt die gedeeltelijk van leder zijn, zorg dan dat u de andere materialen niet beschadigt met het speciale product voor leder.

**i** Veeg altijd eerst resten weg voordat u vetvlekken of vloeistoffen verwijderd.  
Veeg voordat u begint met schoonmaken de resten weg die het leder kunnen beschadigen.  
Gebruik daarvoor een doek die is bevochtigd met gedemineraliseerd water en vervolgens goed is uitgeknepen.  
Maak het leder schoon, maar veeg daarbij niet te hard; gebruik een zachte doek die u vochtig hebt gemaakt met zeepwater of een pH-neutraal product.  
Droog het af met een zachte, droge doek.

## Gevarendriehoek

Deze reflecterende en inklapbare voorziening moet langs de kant van de weg worden geplaatst bij pech of schade aan de auto.

### ! Voordat u uit de auto stapt

Schakel de alarmknipperlichten in en doe het veiligheidsvest aan. Zet dan de gevarendriehoek in elkaar en plaats deze.

## De gevarendriehoek in elkaar zetten en plaatsen

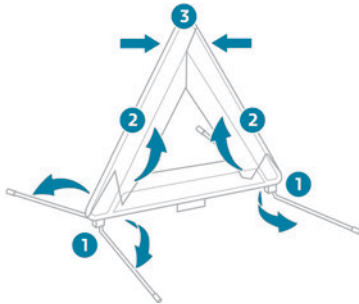

Zie de bovenstaande afbeelding voor uitvoeringen met een gevarendriehoek als originele uitrusting. Raadpleeg bij andere uitvoeringen de instructies voor het uitvouwen in de gebruiksaanwijzing van de gevarendriehoek.

► Plaats de gevarendriehoek achter de auto en houd u daarbij aan de ter plaatse geldende regels.

## Brandstoftank leeg (diesel)

Bij een auto met dieselmotor moet het brandstofsysteem worden ontvlucht als de brandstoftank leeg is.

**Voordat u begint met het ontvluchten van het systeem**, is het van groot belang om minimaal 5 liter diesel in de brandstoftank te gieten.

**i** Zie het betreffende hoofdstuk voor meer informatie over **tanken** en de **tankbeveiliging (Diesel)**.

Voor andere uitvoeringen dan BlueHDI bevinden de componenten van het brandstofsysteem zich in de motorruimte; ze kunnen onder een verwijderbare afdekplaat liggen.

**i** Zie het betreffende hoofdstuk voor meer informatie over de **motorruimte**, en met name de plaats van deze onderdelen onder de motorkap.

### 1.5 BlueHDI-motoren

- Zet het contact aan (zonder de motor te starten).
- Wacht ongeveer 1 minuut en zet het contact af.
- Start de motor.

Als de motor niet direct aanslaat, beëindig dan uw startpoging en herhaal de procedure.

### 1.6 HDI-motoren

- Open de motorkap en maak indien nodig de sierkap los om de handopvoerpomp te kunnen bereiken.



► Bedien de handopvoerpomp totdat u weerstand voelt (de eerste keer indrukken kan zwaar zijn).

- Bedien de startmotor om de motor te starten (als de motor niet gelijk aanslaat, wacht dan ongeveer 15 seconden voordat u het opnieuw probeert).
- Als de motor na meerdere pogingen niet aanslaat, bedien dan de handopvoerpomp en vervolgens de startmotor opnieuw.
- Breng de sierkap aan, klem deze vast en sluit de motorkap.

## Boordgereedschap

Gereedschapset die bij de auto wordt geleverd.

De samenstelling ervan is afhankelijk van de uitrusting van uw auto:

- Bandenreparatieset.
- Reservewiel.

**!** Dit gereedschap is specifiek voor de auto en kan afhankelijk van de uitvoering verschillen. Gebruik het niet voor andere doeleinden.

## Toegang tot het gereedschap

Afhankelijk van de uitvoering is het boordgereedschap opgeborgen in een tas of in een opbergvak in de bagageruimte.

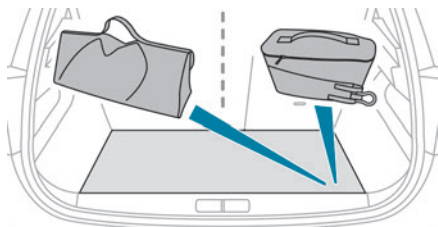

### Op de mat van de bagageruimte

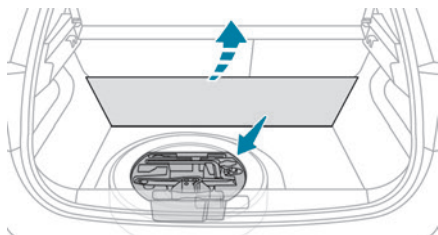

### Onder de mat van de bagageruimte

► Til de mat van de bagageruimte op door aan de lus te trekken voor toegang tot het gereedschap.

### Met bandenreparatieset

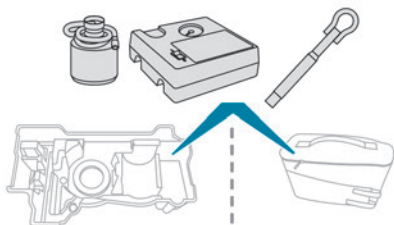

### Met reservewiel

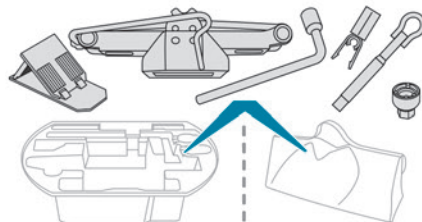

! De krik mag uitsluitend worden gebruikt voor het verwisselen van een wiel met een beschadigde of lekke band.

Gebruik geen andere krik dan de door de fabrikant geleverde krik.

Als de auto niet is voorzien van de originele krik, neem dan contact op met een PEUGEOT-dealer of een gekwalificeerde werkplaats om de door de fabrikant voorgeschreven krik aan te schaffen.

De krik voldoet aan de Europese regelgeving zoals deze is vastgelegd in de Richtlijn 2006/42/EG over machines.

De krik is onderhoudsvrij.

### Beschikbaar gereedschap

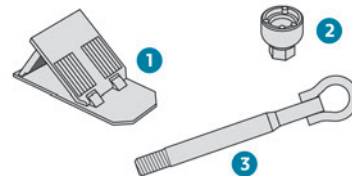

1. Blok om de auto tegen weggrollen te beveiligen (afhankelijk van de uitvoering)
2. Dop voor het verwijderen van slotbouten (in het dashboardkastje) (afhankelijk van de uitvoering) Hiermee kunnen de speciale slotbouten met behulp van de wielsleutel worden verwijderd.
3. Afneembaar sleepoog

Zie het betreffende deel voor meer informatie over het **slepen van de auto** en het gebruik van het afneembare sleepoog.

### Met bandenreparatieset

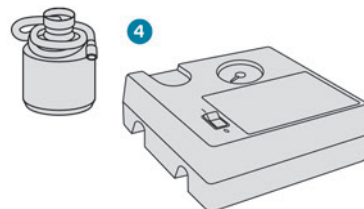

4. Een 12 V-compressor, een flacon afdichtmiddel en een sticker met de snelheidslimiet  
 Voor het tijdelijk repareren en het op spanning brengen van een band.

Zie het betreffende hoofdstuk voor meer informatie over de **bandenreparatieset**.

### Uitvoeringen met reservewiel

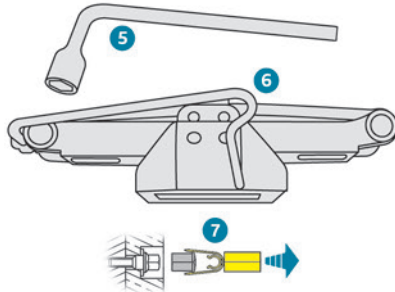

5. Wielsleutel  
 Hiermee kunt u de wielbouten verwijderen.
6. Krik met geïntegreerde slinger  
 Hiermee kan de auto worden opgekrakt.
7. Gereedschap voor het verwijderen van sierdoppen van wielbouten (afhankelijk van de uitvoering)  
 Hiermee kunnen de sierdoppen bij lichtmetalen velgen van de wielbouten worden verwijderd.

Zie het betreffende deel voor meer informatie over het **reservewiel**.

## Bandenreparatieset

- Gebruik de link om video's met uitleg te bekijken: <http://q-r.to/bagG19>



U kunt de band **tijdelijk repareren** met een compressor en een flacon afdichtmiddel zodat u naar de dichtstbijzijnde garage kunt rijden. Ontworpen om algemene lekkages op het loopvlak van een band te repareren.

- De compressor kan via de 12 V-aansluiting lang genoeg op het elektrische systeem van de auto worden aangesloten om een lekke band weer op te pompen.

- Raadpleeg de desbetreffende rubriek voor meer informatie over de **gereedschapset**.

- Op deze sticker staat de bandenspanning aangegeven.

Zie het betreffende deel voor meer informatie over de **identificatie**, vooral dit label.



! Als de spanning van één of meer banden is aangepast, moet het bandenspanningscontrolesysteem worden gereset. Raadpleeg de desbetreffende rubriek voor meer informatie over het **bandenspanningscontrolesysteem**.

## Reparatiemethode

! Verwijder het voorwerp (zoals een spijker of schroef) dat de lekkage heeft veroorzaakt niet uit de band.

- ▶ Parkeer de auto zonder het verkeer te belemmeren en schakel de parkeerrem in.
- ▶ Volg de veiligheidsinstructies (alarmknipperlichten, gevarendriehoek, verkeersveiligheidsvest enz.) volgens de regelgeving in het land waar u rijdt.
- ▶ Zet het contact af.
- ▶ Rol de slang uit die onder de compressor is opgeborgen.

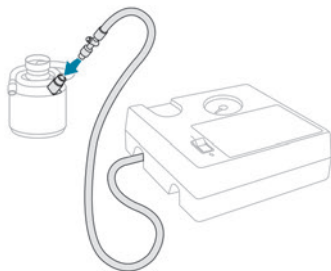

- ▶ Sluit de slang van de compressor aan op de flacon met afdichtmiddel.



- ▶ Keer de flacon met afdichtmiddel om en bevestig deze in de uitsparing op de compressor.
- ▶ Haal het dopje van het ventiel van de lekke band en bewaar het op een schone plaats.

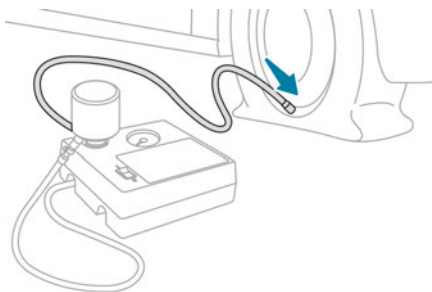

- ▶ Sluit de slang van de flacon met afdichtmiddel aan op het ventiel van de lekke band en zet deze stevig vast.
- ▶ Controleer of de schakelaar van de compressor in stand "O" staat.
- ▶ Rol de elektrische kabel, die onder de compressor is opgeborgen, volledig uit.
- ▶ Sluit de stekker van de compressor aan op de 12V-aansluiting in de auto.



- ▶ Bevestig de sticker met snelheidslimiet.

! De sticker met snelheidslimiet moet in de auto vlak bij de bestuurder worden geplakt om hem / haar te herinneren aan het feit dat er met een gerepareerde band wordt gereden.

- ▶ Zet het contact aan.

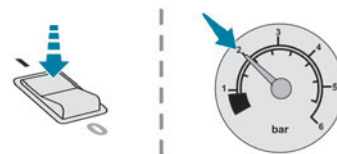

- ▶ Schakel de compressor in door de schakelaar in de stand "I" te zetten, totdat de bandenspanning 2 bar bedraagt. Het afdichtmiddel wordt onder druk in de band gespoten; maak de slang gedurende deze handeling niet los van de aansluiting (kans op spatten).

! Als er na ongeveer 7 minuten geen bandenspanning van 2 bar is bereikt, kan de band niet met de bandenreparatieset worden gerepareerd; neem contact op met een PEUGEOT-dealer of een gekwalificeerde werkplaats om u verder te helpen.

- ▶ Zet de schakelaar in de stand "O".
- ▶ Haal de stekker van de compressor uit de 12V-aansluiting in de auto.
- ▶ Verwijder de set.
- ▶ Vervang de dop op het ventiel.
- ▶ Verwijder de flacon met afdichtmiddel en berg deze op.

! Het afdichtmiddel is gevaarlijk bij inslikken en irriterend voor de ogen. Houd het middel buiten het bereik van kinderen. De uiterste gebruiksdatum van het middel staat op de flacon vermeld.

Gooi de flacon na gebruik niet weg, maar lever deze in bij een PEUGEOT-dealer of een officieel inzamelpunt.

Vergeet niet om een nieuwe flacon met afdichtmiddel bij een PEUGEOT-dealer of een gekwalificeerde werkplaats te kopen.

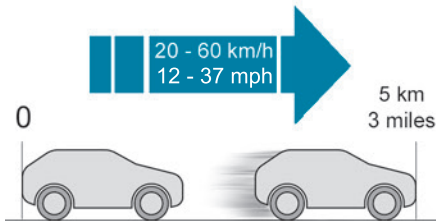

- ▶ Rijd direct ongeveer 5 kilometer met matige snelheid (tussen 20 en 60 km/h), zodat het afdichtmiddel het lek kan dichten.
- ▶ Zet de auto stil en controleer de reparatie **en de bandenspanning** met de set:
  - Als de bandenspanning niet goed is, neemt u contact op met een PEUGEOT-dealer om de band te laten vervangen.
  - Als de bandenspanning goed is, rijd dan nog ongeveer 5 kilometer bij een matige snelheid (tussen 20 en 60 km/h) en stop dan weer om de bandenspanning te controleren (zo controleert u of de band goed is gerepareerd met de set).

**!** Rijd niet sneller dan 80 km/h en niet meer dan 200 km met een band die met dit type set is gerepareerd.

U moet contact opnemen met een PEUGEOT-dealer of gekwalificeerde werkplaats om de reparatie na te laten kijken en de verwisselde band waar nodig te vervangen.

## De bandenspanning controleren / aanpassen

De compressor kan worden gebruikt, **zonder afdichtmiddel in de band te spuiten**, om de bandenspanning te controleren en zo nodig te corrigeren.

- ▶ Verwijder het dopje van het ventiel van de band en bewaar het op een schone plaats.
- ▶ Rol de slang uit die onder de compressor is opgeborgen.
- ▶ Sluit de slang aan op het ventiel en zet deze stevig vast.
- ▶ Controleer of de schakelaar van de compressor in stand "O" staat.
- ▶ Rol de elektrische kabel, die onder de compressor is opgeborgen, volledig uit.
- ▶ Sluit de stekker van de compressor aan op de 12V-aansluiting in de auto.
- ▶ Zet het contact aan.
- ▶ Schakel de compressor in door de schakelaar in de stand "I" te zetten en breng de band op de spanning die op de bandenspanningssticker van de auto wordt aangegeven. U kunt de bandenspanning verlagen door op de zwarte knop op de slang van

de compressor te drukken, bij de aansluiting op het ventiel.

**!** Als er na 7 minuten nog geen bandenspanning van 2 bar is bereikt, kan de band niet met de bandenreparatieset worden gerepareerd; neem contact op met een PEUGEOT-dealer of een gekwalificeerde werkplaats om u verder te helpen.

- ▶ Zet de schakelaar in stand "O" zodra de gewenste bandenspanning is bereikt.
- ▶ Verwijder de set en berg deze op.
- ▶ Vervang de dop op het ventiel.

## Reservewiel

**i** Gebruik de link om video's met uitleg te bekijken: <http://q-r.to/bagGI9>



**i** Raadpleeg de desbetreffende rubriek voor meer informatie over de **gereedschapset**.

### **i** Bandenspanning reservewiel

De bandenspanning van het reservewiel wordt aangegeven op de bandenspanningssticker; zorg ervoor dat de bandenspanning regelmatig wordt gecontroleerd.

Zie het betreffende deel voor meer informatie over de **identificatie**, vooral de bandenspanningssticker.

## Toegang tot het reservewiel

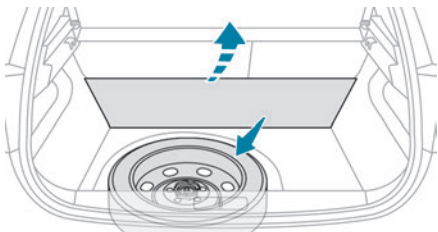

Het reservewiel ligt onder de vloermat van de bagageruimte.

Zie het hoofdstuk **Gereedschapsset** voor toegang tot het reservewiel.

**i** Afhankelijk van de uitvoering is er een standaardformaat reservewiel met stalen velg of een niet-standaard of ruimtebesparend reservewiel aanwezig.

## Het reservewiel monteren

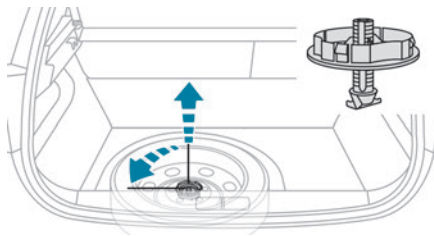

- ▶ Draai de centrale moer los.
- ▶ Verwijder het bevestigingssysteem (moer en bout).
- ▶ Til het reservewiel aan de achterzijde op en trek het naar u toe.
- ▶ Neem het wiel uit de bagageruimte.

## Het reservewiel terugplaatsen

**!** Het wiel met de lekke band kan niet onder de vloerplaat van de bagageruimte geplaatst worden.

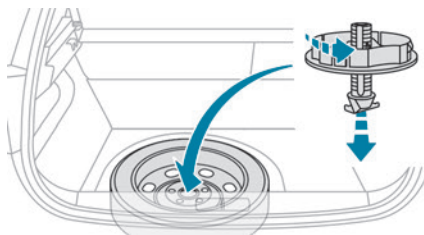

- ▶ Leg het reservewiel terug in de reservewielbak.

- ▶ Draai de moer op de bout een aantal slagen los.
- ▶ Plaats het bevestigingssysteem (moer en bout) op het midden van het wiel.
- ▶ Draai de centrale moer voldoende vast om het wiel goed te bevestigen.
- ▶ Afhankelijk van de uitvoering bergt u de gereedschapskist in het midden van het wiel op en klikt u de kist vast.

## Verwijderen van het wiel

### **!** De auto parkeren

Parkeer de auto op een horizontale, stabiele en stroeve ondergrond, op een plaats waar u het verkeer niet hindert.

Bij een handgeschakelde versnellingsbak moet u de eerste versnelling inschakelen om de wielen te blokkeren, de parkeerrem aantrekken, tenzij deze in de automatische stand staat, en het contact uitzetten.

Bij een automatische transmissie moet u stand **P** selecteren om de wielen te blokkeren, de parkeerrem aantrekken, tenzij deze in de automatische stand staat, en het contact uitzetten.

Controleer of de controlelampjes van de parkeerrem op het instrumentenpaneel permanent branden.

De inzittenden moeten de auto hebben verlaten en zich op een veilige plaats bevinden.

Plaats waar nodig een wielblok achter het wiel kruislings tegenover het te verwisselen wiel.

Ga nooit onder een auto liggen die alleen op de krik steunt; gebruik een bok.

### Wiel met wioldop

**Demonteren:** verwijder eerst de wioldop door deze met behulp van de wielsleutel bij de ventielopening los te wippen en vervolgens los te trekken.

**Monteren:** haal de wielbouten aan en breng daarna de wioldop aan; plaats de opening in lijn met het ventiel en druk de wioldop vervolgens rondom vast met de palm van uw hand.

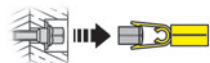
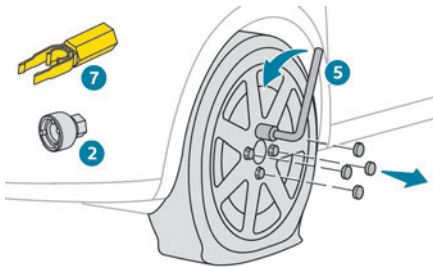

- ▶ Verwijder de sierdop van de wielbouten met het gereedschap (7) (lichtmetalen velgen).
- ▶ Bevestig de dop (2) op de wielsleutel (5) en draai de slotbout een omwenteling los.
- ▶ Draai de overige wielbouten iets los met alleen de wielsleutel (5).

**!** Gebruik nooit een momentsleutel op de slotbout.

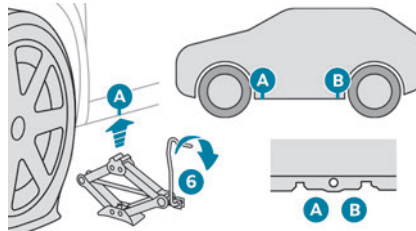

▶ Plaats het voetstuk van de krik (6) op de grond, recht onder een van de twee krikpunten aan de voorzijde (A) of achterzijde (B). Gebruik het krikpunt aan de onderzijde van de auto dat zich het dichtste bij het te verwisselen wiel bevindt.

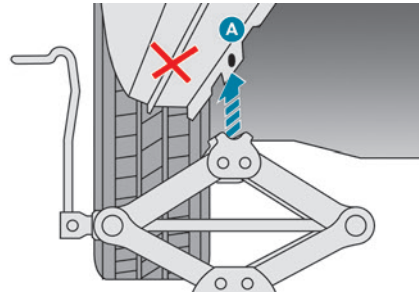

▶ Draai de krik (6) uit totdat de kop van de krik het krikpunt (A of B) raakt; het contactvlak van het krikpunt (A of B) moet goed in het middelste deel van de kop van de krik steken.

▶ Krik de auto op totdat er voldoende ruimte tussen het wiel en de grond is om het reservewiel te monteren.

**!** Zorg ervoor dat de krik stabiel staat. Op een gladde of zachte ondergrond kan de krik wegschuiven of wegzakken - kans op letsel! Plaats de krik precies onder een van de krikpunten (A of B) onder de auto en controleer of de kop van de krik goed tegen het midden van het contactvlak van het krikpunt drukt. Anders kan de auto beschadigd raken en/of kan de krik wegzakken - Kans op letsel!

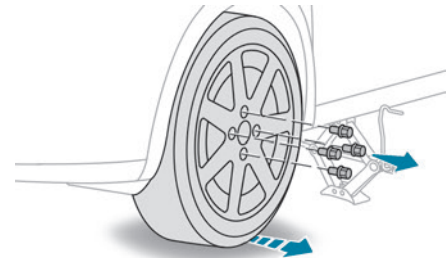

- ▶ Verwijder de wielbouten en leg ze op een schone plaats.
- ▶ Verwijder het wiel.

## Monteren van een wiel

**i** Een reservewiel met stalen velg of noodreservewiel monteren

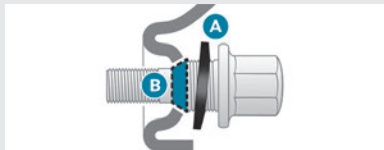

Als de auto is voorzien van lichtmetalen velgen, raken de ringen (A) de stalen velg of het noodreservewiel niet. Het wiel wordt door het conische contactvlak (B) van elke bout op zijn plek gehouden.

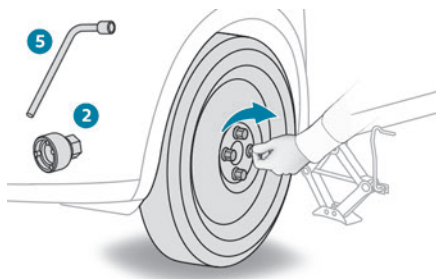

- ▶ Monteer het wiel op de naaf.
- ▶ Draai de bouten met de hand vast.
- ▶ Draai de slotbout met de wielsleutel (5) en de dop (2) voorlopig vast.
- ▶ Draai de overige wielbouten met alleen de wielsleutel (5) handvast.

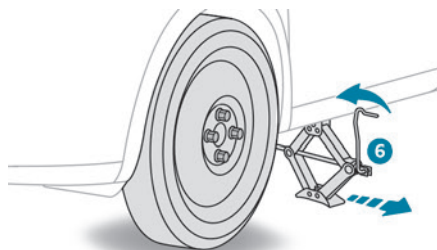

- ▶ Laat de auto weer volledig zakken.
- ▶ Vouw de krik (6) op en verwijder deze.

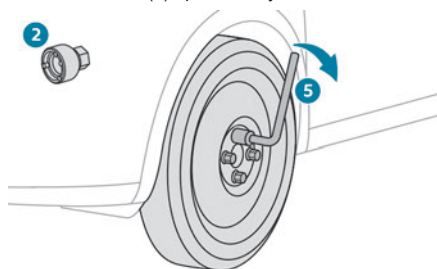

- ▶ Draai de slotbout met de wielsleutel (5) en de dop (2) vast.
- ▶ Draai de overige wielbouten met alleen de wielsleutel (5) vast.
- ▶ Bevestig de doppen op de wielbouten (afhankelijk van de uitvoering).
- ▶ Berg het gereedschap op.

## Na het verwisselen van een wiel

**!** Met niet-standaard of ruimtebesparend reservewiel



Schakel bepaalde rijhulpsystemen uit (Active Safety Brake, Adaptieve snelheidsregelaar enz.). Overschrijd de maximaal toegestane snelheid van 80 km/h of de maximale afstand van 80 km niet.

Het is niet toegestaan om met meerdere reservewielen van dit type op de auto gemonteerd te rijden.

De wielvelg van het vervangen wiel mag niet worden teruggeplaatst.

**!** Ga naar een PEUGEOT-dealer of een gekwalificeerde werkplaats.

Laat het aantrekkoppel van de bouten van het reservewiel en de bandenspanning nakijken.

Laat de lekke band controleren. Na inspectie kan de monteur u vertellen of de band kan worden gerepareerd of moet worden vervangen.

## Een lamp vervangen

**i** Onder bepaalde weersomstandigheden (zoals een lage temperatuur of vocht) kan er een laagje condens aan de binnenzijde van de koplampen en de achterlichten ontstaan; dit verdwijnt als de lampen enkele minuten branden.

**!** Kijk nooit van dichtbij in de lichtbundel van ledlampen. U kunt daarbij ernstig oogletsel oplopen!



**!** De koplampunits zijn voorzien van glas van polycarbonaat met een speciale vernislaag:

- **Gebruik voor het schoonmaken van de koplampen nooit een droge doek of een schuur-, schoonmaak- of oplosmiddel.**
- Gebruik een spons met zeepwater of een pH-neutraal product.
- Wanneer u met een hogedrukreiniger hardnekkig vuil probeert te verwijderen, houd de straal dan nooit langdurig op de koplampen, de achterlichten en de randen ervan gericht,

om beschadiging van de vernislaag en de afdichtrubbers te voorkomen.

**!** Bij het vervangen van lampen moet het contact en de koplampen/lampen minstens enkele minuten zijn uitgeschakeld - risico op ernstige brandwonden!

Raak de lamp niet met de vingers aan, maar gebruik een niet-pluizende doek. Het is van belang dat u uitsluitend lampen van het type anti-ultraviolet (UV) gebruikt om beschadiging van de koplamp te voorkomen. Vervang een kapotte lamp altijd door een nieuwe lamp met dezelfde specificaties. Vervang de lampen per paar om balans in de verlichting te voorkomen.

**i** **Terugplaatsen van de lampunits**  
Voer de handelingen voor het terugplaatsen in de omgekeerde volgorde van het verwijderen uit.

## Koplampen en andere verlichting met ledlampen

Afhankelijk van de uitvoering zijn de betreffende typen (kop)lampen:

- Koplampen met ledtechnologie.
- Koplampen met Full LED-technologie.
- Afzonderlijke lampen voor de dagrijverlichting.
- Zijrichtingaanwijzers.
- Verlichting zijkant.

- 3D-achterlichten.
- Remlichten.
- Derde remlicht.
- Kentekenplaatverlichting.

### **!** Vervanging van dit type gloeilamp

Neem contact op met een PEUGEOT-dealer of een gekwalificeerde werkplaats. Raak koplampen met led- of Full LED-technologie niet aan - elektrocutiegevaar!

## Verlichting vóór

### Uitvoering met koplampen met Full LED-technologie.

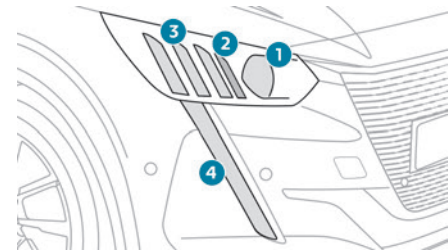

1. Dimlicht/grootlicht
2. Richtingaanwijzers
3. Parkeerlichten
4. Dagrijverlichting/Parkeerlichten

## Uitvoering met led-koplampen

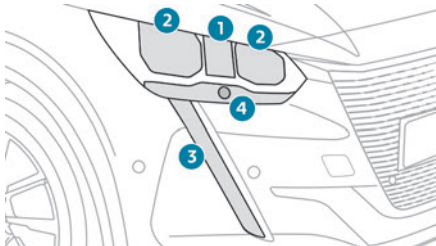

1. Grootlicht (led)
2. Dimlicht (led)
3. Dagrijverlichting/parkeerlichten (led)
4. Richtingaanwijzers (PY21W oranje).

## Uitvoering met halogeenkoplampen

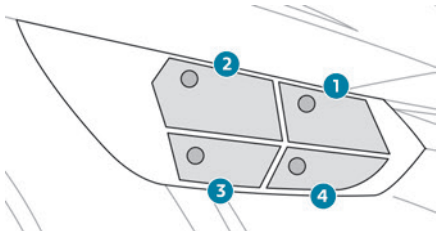

1. Grootlicht (H9)
2. Dimlicht (H18)
3. Dagrijverlichting / parkeerlichten (W21/5W)
4. Richtingaanwijzers (PY21W oranje).

### ! De motorkap openen/toegang tot de lampen

Wees voorzichtig wanneer de motor heet is - kans op brandwonden!

Wees voorzichtig met voorwerpen of kleding die in de bladen van de koelventilator kunnen komen - kans op verstikking!

### i Halogeenlampen (Hx)

Controleer om verzekerd te zijn van een goede verlichtingskwaliteit of de lamp op de juiste wijze in de behuizing is geplaatst.

### Grootlicht / dimlicht

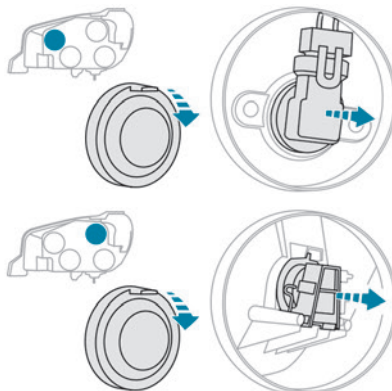

- ▶ Trek aan de borglip om de beschermkap te verwijderen.

- ▶ Trek de lamphouder naar achteren om deze te verwijderen.

- ▶ Trek aan de lamp om deze te verwijderen.
- ▶ Vervang de lamp.

Als u de lamphouder weer in de behuizing plaatst, drukt u op de lamphouder totdat u een klik hoort. Dit betekent dat de lamphouder correct op zijn plaats is vergrendeld.

### Dagrijverlichting / Parkeerlichten

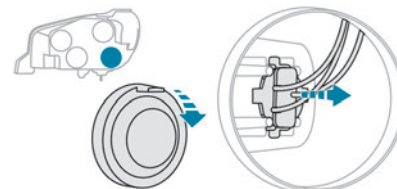

- ▶ Trek aan de borglip om de beschermkap te verwijderen.
- ▶ Trek de lamphouder naar achteren om deze te verwijderen.
- ▶ Trek aan de lamp om deze te verwijderen.
- ▶ Vervang de lamp.

Als u de lamphouder weer in de behuizing plaatst, drukt u op de lamphouder totdat u een klik hoort. Dit betekent dat de lamphouder correct op zijn plaats is vergrendeld.

### Richtingaanwijzers

- i Sneller knipperen van een controlelampje voor een richtingaanwijzer (links of rechts)

betekent dat één van de lampen aan die zijde defect is.

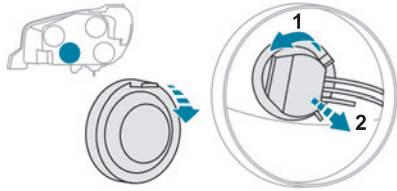

- ▶ Trek aan de borglip om de beschermkap te verwijderen.
- ▶ Draai de lamphouder linksom.
- ▶ Verwijder de lamp en lamphouder door deze naar achteren te trekken.
- ▶ Vervang de lamp.

**i** De oranjekleurige lampen moeten worden vervangen door lampen met dezelfde kleur en eigenschappen.

## Achterlichten

### Uitvoering met Full LED-lampen

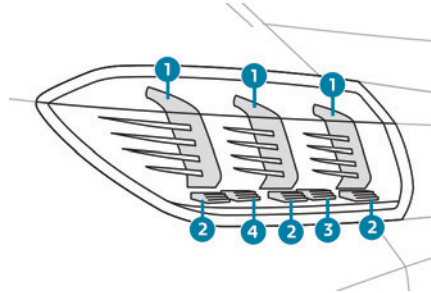

1. Parkeerlichten/dagrijverlichting
2. Remlichten
3. Achteruitrijlichten
4. Richtingaanwijzers

### Uitvoering met halogeen-achterlichten

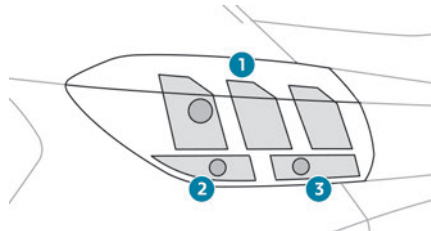

1. Remlichten / parkeerlichten (P21/5W LL)
2. Richtingaanwijzers (PY21W oranje).

### 3. Achteruitrijlichten (W16W)

#### Remlichten / parkeerlichten / achteruitrijlichten en richtingaanwijzers

**i** Sneller knipperen van een controlelampje voor een richtingaanwijzer (links of rechts) betekent dat één van de lampen aan die zijde defect is.

**i** De oranje gloeilampen, zoals die van de richtingaanwijzers, moeten worden vervangen door lampen met dezelfde kleur en specificaties.

Deze lampen kunnen vanuit de bagageruimte worden vervangen.

- ▶ Open de achterklep.

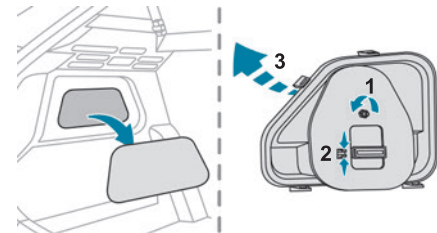

- ▶ Verwijder het afdepaneel aan de betreffende zijkant, zodat de bevestiging van de lampunit toegankelijk is.
- ▶ Draai de bevestigingsmoer los met een dopsleutel.

- ▶ Draai de moer verder met de hand los en bewaar de moer; **zorg ervoor dat deze niet valt.**
- ▶ Duw de bevestigingsclip naar buiten en verwijder de lampunit vanuit de achterkant.

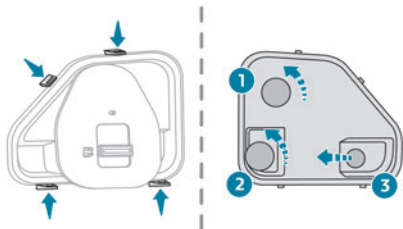

- ▶ Maak de vier bevestigingen rondom de lamphouder los.
  - ▶ Verwijder de lamphouder.
- Als de lampunit en de lamphouder zijn verwijderd:
1. Remlicht/parkeerlicht
  2. Richtingaanwijzers
  3. Achteruitrijlichten
- ▶ Draai de lamp 1 of 2 een kwartslag naar links en verwijder hem.
  - ▶ Trek aan de lamp 3 om deze te verwijderen.
  - ▶ Vervang de lamp.

**i** Druk de lampunit recht uitgelijnd met de lengteas van de auto goed in de geleiders. Zet de lamp zonder te forceren vast om een correcte afdichting te garanderen en om beschadiging van de lampunit te voorkomen.

### Mistachterlicht (P21W)

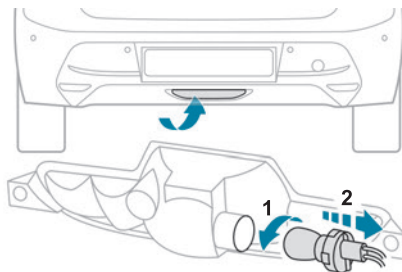

- Steek uw hand aan de linkerzijde onder de bumper.
- ▶ Draai de lamphouder een kwartslag naar links en trek deze naar u toe.
  - ▶ Draai de lamp een kwartslag naar links en trek deze naar u toe.
  - ▶ Vervang de gloeilamp.

## Zekeringen

### **!** Een zekering vervangen

Laat alle werkzaamheden alleen door een PEUGEOT-dealer of een gekwalificeerde werkplaats uitvoeren. Wanneer een zekering door een derde partij wordt vervangen, kan er een ernstige storing in de auto ontstaan.

### **i** Montage van elektrische accessoires

Bij het ontwerp van het elektrische systeem van uw auto is al rekening gehouden met de montage van zowel de standaarduitrusting als eventuele opties.

Neem contact op met een PEUGEOT-dealer of een gekwalificeerde werkplaats voordat u andere elektrische voorzieningen of accessoires in de auto monteert of laat monteren.

**!** PEUGEOT is niet aansprakelijk voor kosten die voortvloeien uit storingen veroorzaakt door het repareren van de auto of het oplossen van storingen die zijn ontstaan door de montage van accessoires die niet door PEUGEOT zijn geleverd of aanbevolen, of die niet zijn gemonteerd in overeenstemming met de aanbevelingen. Dit geldt met name als het gezamenlijke stroomverbruik van de extra uitrusting meer dan 10 milliampère bedraagt.

## 12V-accu

Procedure voor het gebruik van een hulpaccu voor het starten van de motor met behulp van startkabels of voor het laden van een lege accu.

## Loodstartaccu's



Deze accu's bevatten schadelijke stoffen (zwavelzuur en lood).

Ze moeten conform de regelgeving worden afgevoerd en mogen nooit samen met huishoudelijk afval worden weggegooid. Lever gebruikte accu's in bij een aangewezen inzamelpunt.



Bescherm uw ogen en gezicht voordat u handelingen aan de accu uitvoert.

Voer handelingen aan de accu uitsluitend uit in een goed geventileerde ruimte, ver van open vuur of vonken veroorzakende bronnen, om elk risico van brand of explosie uit te sluiten. Was na afloop uw handen.



### Bevroren accu

Probeer nooit om een bevroren accu te laden - Risico op explosie!

Als de accu bevroren is geweest, laat deze dan door een PEUGEOT-dealer of een gekwalificeerde werkplaats controleren op beschadigingen van de inwendige delen en op scheuren in de behuizing (kans op lekkage van giftig en corrosief zuur).



### Elektronische regeleenheden / koplampen met ledtechnologie

Sluit de minkabel nooit aan op het metalen deel van elektronische regeleenheden of op de achterzijde van de koplampen.

Kans op defecte elektronische regeleenheden en/of koplampen!

Sluit deze aan op een extern aardingspunt dat speciaal hiervoor is bedoeld.



### Automatische transmissie

Probeer de motor nooit te starten door de auto aan te duwen.

## Elektromotor



### Lege 12V-accu

De motor kan niet meer worden gestart en de tractiebatterij kan niet meer worden opgeladen.



### Voorzorgsmaatregelen bij werkzaamheden aan de 12V-accu

Selecteer stand **P**, zet het contact af, en controleer of het instrumentenpaneel is uitgeschakeld en het voertuig niet wordt opgeladen.



### Een ander voertuig met startkabels starten

Gebruik de 12V-accu niet om een ander voertuig met startkabels te starten of de accu van een ander voertuig op te laden.

## Symbolen



Geen vonken of open vuur, niet roken.



Bescherm altijd uw ogen. Explosieve gassen kunnen blindheid en letsel veroorzaken.



Houd de accu van de auto buiten het bereik van kinderen.



De accu van de auto bevat zwavelzuur, wat blindheid of ernstige brandwonden kan

veroorzaken.



Zie de handleiding voor meer informatie.



Vlak bij de accu kunnen explosieve gassen aanwezig zijn.

## Toegang tot de accu

De accu bevindt zich onder de motorkap.

### Type 1

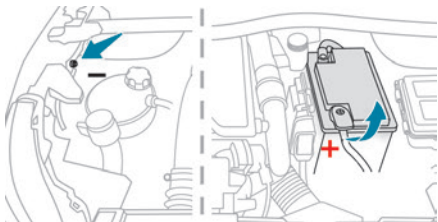

### Type 2

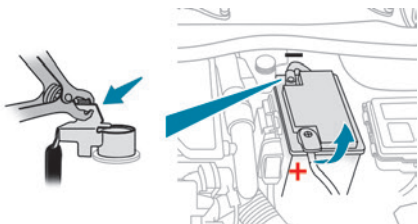

Voor toegang tot de pluspool (+):

- ▶ Ontgrendel de motorkap door de ontgrendelhendel in het interieur en vervolgens de veiligheidshaak van de motorkap te bedienen.
- ▶ Open de motorkap.

Pluspool (+) met snelsluiting.

Minpool (-).

Afhankelijk van de uitvoering is de minpool een afzonderlijk massapunt (Type 1) of een bevestigingsbeugel op de minpool van de accu (Type 2).

## Starten van de motor met een hulpaccu en startkabels

Als de accu van uw auto leeg is, kan de motor worden gestart met een hulpaccu (externe accu of de accu van een andere auto) en startkabels of met een startbooster.

! Start de motor nooit als er een acculader is aangesloten.

Gebruik nooit een startbooster van 24 V of hoger. Controleer eerst de hulpaccu een nominale spanning van 12 V en een capaciteit minimaal gelijk aan die van de lege accu heeft.

De twee auto's mogen elkaar niet raken.

Schakel alle stroomverbruikers (zoals audiosysteem, ruitenwissers en verlichting) van beide auto's uit.

Zorg ervoor dat de startkabels zich niet in de buurt van bewegende delen van de motor (zoals ventilator en riemen) bevinden.

Maak de plusklem (+) niet los bij draaiende motor.

### Type 1

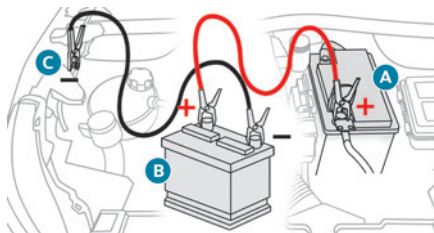

### Type 2

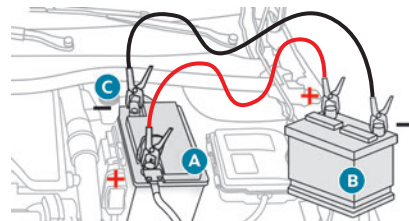

- ▶ Beweeg het kunststof kapje van de pluspool (+) omhoog, wanneer uw auto hiermee is uitgerust.
- ▶ Sluit de rode kabel aan op de pluspool (+) van de lege accu (A) (bij het gebogen metalen gedeelte) en vervolgens op de pluspool (+) van de hulpaccu (B) of de startbooster.
- ▶ Sluit het ene uiteinde van de groene of zwarte kabel aan op de minpool (-) van de hulpaccu (B) of de startbooster (of op een massapunt van de auto met de hulpaccu).
- ▶ Sluit het andere uiteinde van de groene of zwarte kabel aan op het massapunt C.
- ▶ Start de motor van de auto met de hulpaccu en laat deze enkele minuten draaien.
- ▶ Start de auto met de lege accu en laat de motor draaien.

Als de motor niet direct start, zet dan het contact af en wacht even voordat u een nieuwe poging doet.

- ▶ Wacht totdat de motor stationair draait.
- ▶ Maak de startkabels vervolgens **in omgekeerde volgorde** los.
- ▶ Breng het kunststof kapje aan op de pluspool (+), als uw auto hiermee is uitgerust.

- ▶ Laat de motor minimaal 30 minuten draaien, terwijl de auto stilstaat, om de accu voldoende op te laden.

**!** Wanneer u meteen gaat rijden zonder dat de auto voldoende is opgeladen, kunnen sommige functies mogelijk niet goed werken (zoals Stop & Start).

## Laden met behulp van een acculader

Voor een optimale levensduur van de accu is het noodzakelijk om ervoor te zorgen dat de accu voldoende is opgeladen.

In sommige gevallen kan het dan ook nodig zijn om de accu op te laden:

- Als de auto vooral voor korte ritten wordt gebruikt.
  - Als de auto meerdere weken niet wordt gebruikt.
- Neem contact op met een PEUGEOT-dealer of een gekwalificeerde werkplaats.

**!** Als u de accu van uw auto zelf gaat opladen, gebruik dan uitsluitend een lader die geschikt is voor loodaccu's en die een nominale spanning van 12 V heeft.

**!** Volg de aanwijzingen van de fabrikant van de acculader. Sluit de kabels nooit aan op de verkeerde polen.

**i** De accu hoeft niet te worden losgekoppeld.

- ▶ Zet het contact af.
- ▶ Schakel alle stroomverbruikers uit (audiosysteem, ruitenwissers, verlichting enz.).

### Type 1

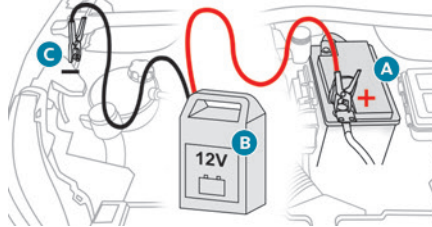

### Type 2

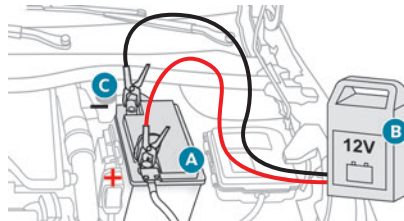

- ▶ Schakel lader **B** uit voordat u de kabels op de accu aansluit om gevaarlijke vonken te voorkomen.
- ▶ Controleer of de kabels van de lader in goede staat zijn.
- ▶ Beweeg het kunststof kapje van de pluspool (+) omhoog, wanneer uw auto hiermee is uitgerust.
- ▶ Sluit de kabels van lader **B** als volgt aan:
  - de rode pluskabel (+) op de pluspool (+) van accu **A**.

- de zwarte minkabel (-) op massapunt **C** van de auto.

- ▶ Zet na afloop van het laden eerst acculader **B** uit voordat u de kabels loskoppelt van accu **A**.

**!** Als deze sticker is aangebracht, mag er uitsluitend een 12V-lader worden gebruikt.

Anders kunnen elektrische onderdelen onherstelbaar beschadigd raken.

### Type 1

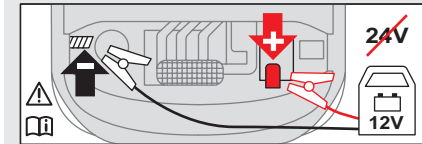

### Type 2

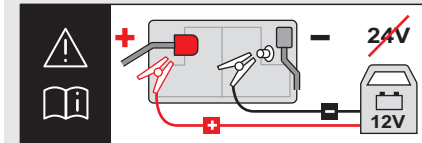

## De accu loskoppelen / weer aansluiten

We raden u aan om de accu los te koppelen als de auto langere tijd niet wordt gebruikt, zodat de accu voldoende lading behoudt om de motor te starten. Voer de volgende handelingen uit voordat u de accu loskoppelt:

- ▶ Sluit alle te openen carrosseriedelen (portieren / deuren, achterklep, ruiten, dak).
- ▶ Schakel alle stroomverbruikende voorzieningen uit (zoals audiosysteem, ruitenwissers en lampen).
- ▶ Zet het contact uit en wacht 4 minuten.

Als u bij de accu bent, hoeft u alleen de klem van de pluspool (+) los te halen.

### Accupookklem met snelsluiting

Afhankelijk van de uitvoering zijn er 2 aansluitingstypes op de plusklem (+).

#### Loskoppelen van de plusklem (+)

##### Type 1

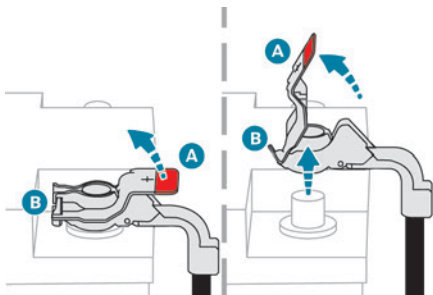

##### Type 2

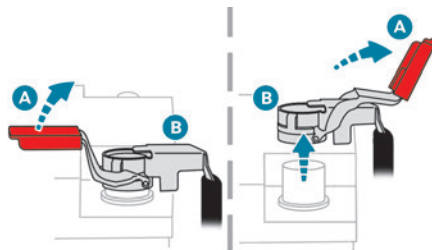

- ▶ Afhankelijk van de uitrusting tilt u het plastic kapje van de pluspool (+) op.
- ▶ Trek de hendel **A** zo ver mogelijk omhoog om de accupookklem **B** te ontgrendelen.
- ▶ Beweeg de accupookklem **B** omhoog om hem te verwijderen.

#### Weer aansluiten van de plusklem (+)

##### Type 1

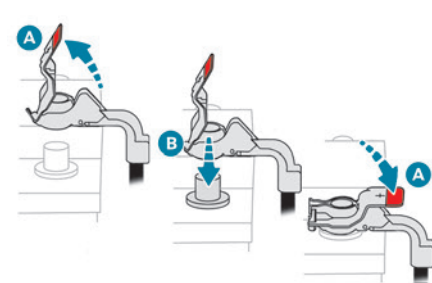

##### Type 2

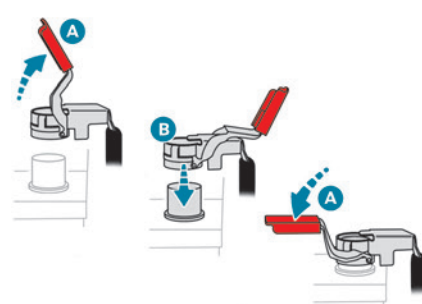

- ▶ Trek de hendel **(A)** zo ver mogelijk omhoog.
- ▶ Plaats de geopende accupookklem **(B)** op de pluspool (+).
- ▶ Druk de accupookklem **(B)** volledig omlaag.
- ▶ Beweeg de hendel **(A)** omlaag om de accupookklem **(B)** vast te zetten.
- ▶ Afhankelijk van de uitrusting duwt u het plastic kapje terug op de pluspool (+).

**!** Forceer de hendel niet wanneer u erop drukt; als de klem niet goed is geplaatst, kan deze niet worden vergrendeld. Voer de procedure nogmaals uit.

#### Na het opnieuw aansluiten van de accu

Als de accukabels weer zijn aangesloten, moet u het contact aanzetten en vervolgens 1 minuut wachten voordat u de motor start, zodat de elektronische systemen kunnen worden geïnitialiseerd.

Wanneer er zich na deze handeling kleine storingen blijven voordoen, neem dan contact op met een PEUGEOT-dealer of een gekwalificeerde werkplaats.

Aan de hand van het betreffende deel moet u bepaalde uitrustingselementen resetten:

- Afstandsbediening of elektronische sleutel (afhankelijk van de uitvoering).
- Elektrische ruitbediening.
- Datum en tijd.
- Voorkeuzezenders.

**i** Tijdens de rit die volgt op het de eerste keer starten van de motor na het aansluiten van de accukabels, werkt het Stop & Start-systeem mogelijk niet.

Het systeem werkt dan pas weer als de auto langere tijd heeft stilgestaan; hoe lang dat is, is afhankelijk van de buitentemperatuur en de laadtoestand van de accu (maximaal 8 uur).

## De auto slepen

### **i** Algemene aanwijzingen

Houd u aan de ter plaatse geldende regelgeving.

Controleer of het gewicht van de trekkende auto hoger is dan dat van de auto die wordt gesleept.

Er moet iemand achter het stuur van de gesleepte auto blijven zitten. Deze persoon moet beschikken over een geldig rijbewijs.

Gebruik bij het slepen met 4 wielen op de grond altijd een goedgekeurde sleepstang; touwen en riemen zijn verboden.

De bestuurder van de slepende auto moet voorzichtig weggrijden.

Als de auto wordt gesleept met uitgeschakelde motor, werken ook de rem- en stuurbekrachtiging niet.

### **!** Neem in de volgende gevallen contact op met een professioneel bergbedrijf:

- Uw auto staat met pech langs de autosnelweg of snelweg;

– Het is niet meer mogelijk om de versnellingsbak in de neutraalstand te zetten, het stuurslot te ontgrendelen of de parkeerrem uit te schakelen;

– Het is niet meer mogelijk om een auto met een automatische transmissie te slepen, met draaiende motor;

– Bij takelen met slechts twee wielen op de grond;

– Bij auto's met vierwielaandrijving;

– Er is geen goedgekeurde sleepstang beschikbaar.

**!** Het voertuig moet in de vrijloop worden gezet voordat het wordt gesleept.

Zie het betreffende hoofdstuk voor meer informatie over **de vrijloop**.

### **i** Elektromotor

Een elektrisch voertuig mag nooit worden gebruikt om een ander voertuig te slepen.

Het voertuig mag echter wel worden gebruikt om bijvoorbeeld een ander voertuig uit een greppel te trekken.

Type voertuig (motor / versnellingsbak)	Beperkingen bij slepen			
	Voorwielen op de grond	Achterwielen op de grond	Dieplader	4 wielen op de grond met sleepstang
Verbrandingsmotor / Handgeschakeld	✔	✔	✔	✔
Verbrandingsmotor / Automaat	✘	✔	✔	✘
Elektrisch	✘	✔	✔	✘

**i** Bij een storing in de accu of elektrische parkeerrem is het essentieel dat u contact opneemt met een professioneel bedrijf dat gebruikmaakt van autoambulances (behalve bij een handgeschakelde versnellingsbak).

## Toegang tot het gereedschap

Zie het betreffende hoofdstuk voor meer informatie over toegang tot het gereedschap.

## Slepen van de auto

Toegang tot de sleepoogaansluiting aan de voorzijde:

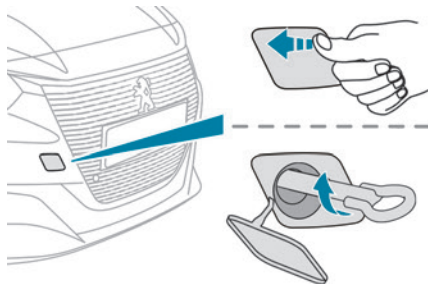

- ▶ Maak het afdekplaatje los door op de hoek linksboven te drukken.

Voor het slepen van uw auto:

- ▶ Draai het sleepoog vast tot de aanslag.
- ▶ Bevestig de sleepstang.

- ▶ Zet de versnellingsbak in de neutraalstand.

**!** Als dit voorschrift niet wordt opgevolgd, kunnen bepaalde onderdelen (remsysteem, aandrijving enz.) beschadigd raken en werkt de rembekrachtiger na het starten van de motor mogelijk niet meer.

**!** **Automatische transmissie**  
Slepe de auto nooit met de aangedreven wielen op de grond terwijl de motor is afgezet.

- ▶ Ontgrendel het stuurwiel en zet de parkeerrem vrij.
- ▶ Schakel de alarmknipperlichten op beide voertuigen in overeenstemming met de geldende wetgeving in het land waar u rijdt.

- ▶ Rijd voorzichtig weg en houd zowel de snelheid als de af te leggen afstand beperkt.

## Slepen van een andere auto

Toegang tot de sleepoogaansluiting aan de achterzijde:

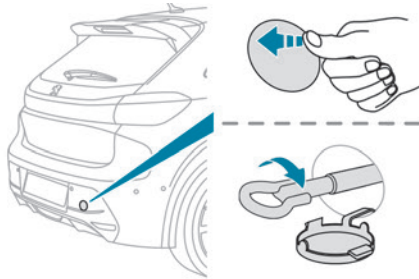

- ▶ Maak het afdekplaatje los door op het linkergedeelte te drukken.
  - ▶ Beweeg het afdekplaatje omlaag.
- Voor het slepen van een andere auto:
- ▶ Draai het sleepoog vast tot de aanslag.
  - ▶ Bevestig de sleepstang.
  - ▶ Schakel de alarmknipperlichten van beide auto's in.
  - ▶ Rijd voorzichtig weg en houd zowel de snelheid als de af te leggen afstand beperkt.

## Technische gegevens motoren en aanhangergewichten

### Motoren

De technische gegevens van de motor van uw auto zijn op het kentekenbewijs en in de commerciële documentatie vermeld.

Alleen de waarden die beschikbaar waren op het moment van publicatie zijn in de tabellen vermeld. Neem contact op met een PEUGEOT-dealer of een gekwalificeerde werkplaats als u de ontbrekende waarden wilt weten.

**i** Het maximumvermogen komt overeen met de op de testbank gehomologeerde waarde, onder de omstandigheden die zijn vastgelegd in de Europese regelgeving (Richtlijn 1999/99/EG).

Neem voor meer informatie contact op met een PEUGEOT-dealer of een gekwalificeerde werkplaats.

### Gewichten en aanhangergewichten

De gewichten en aanhangergewichten van de auto zijn op het kentekenbewijs van uw auto en in de commerciële documentatie vermeld.

U vindt deze waarden ook op het constructeursplaatje.

Neem voor meer informatie contact op met een PEUGEOT-dealer of een gekwalificeerde werkplaats.

Het maximaal toelaatbare treingewicht (GTW) en de aanhangergewichten gelden tot een hoogte van maximaal 1000 meter. Het opgegeven aanhangergewicht dient voor elke extra 1000 meter hoogte met 10% te worden verminderd.

De aanbevolen kogeldruk is het gewicht dat op de trekhaakkogel mag rusten.

**!** Bij hoge buitentemperaturen kunnen de prestaties van de auto minder worden om de motor te beschermen. Als de buitentemperatuur hoger dan 37 °C is, moet het aanhangergewicht worden verlaagd.

**!** Het trekken van een aanhanger, ook met een licht beladen auto, kan een negatief effect op de wegligging hebben. Met een aangekoppelde aanhanger heeft de auto een langere remweg. Wanneer de auto een aanhanger trekt, mag u nooit sneller dan 100 km/h of de plaatselijk geldende snelheidslimiet (in Nederland wettelijk 90 km/h) rijden.

## Motoren en aanhangergewichten - Benzine

Motoren	1.2 PureTech 75	1.2 PureTech 75 S&S	1.2 PureTech 100	1.2 PureTech 100 S&S	
Versnellingsbak / transmissie	<b>BVM5 (Handgeschakeld, 5 versnellingen)</b>	<b>BVM5 (Handgeschakeld, 5 versnellingen)</b>	<b>BVM6 (Handgeschakeld, 6 versnellingen)</b>	<b>BVM6 (Handgeschakeld, 6 versnellingen)</b>	<b>EAT8 Automatisch, 8 versnellingen)</b>
Codes	EB2FAMD MA	EB2FAD MA STT	EB2ADTMD MB6	EB2ADTD_B MB6 STT	EB2ADTD ATN8 STT
Modelcodes:	HMG	HMH	HNB	HNE	HNK
Cilinderinhoud (cc)	1.199	1.199	1.199	1.199	1.199
Max. vermogen: EC-standaard (kW)	55	55	73	74	74
Brandstof	Loodvrij (Minimaal RON 91)	Loodvrij (Minimaal RON 95)	Loodvrij (Minimaal RON 91)	Loodvrij (Minimaal RON 95)	Loodvrij (Minimaal RON 95)
Aanhanger geremd (binnen max. toelaatbaar treingewicht) (kg) op een helling van max. 10% of 12%	500	500	500	1.200	1.200
Aanhanger ongeremd (kg)	500	500	500	580	580
Maximale kogeldruk (kg)	55	55	55	55	55

<b>Motoren</b>	<b>1.2 PureTech 130</b>	<b>1.2 PureTech 130 S&amp;S</b>
<b>Versnellingsbak/transmissie</b>	<b>EAT6 Automatisch, 6 versnellingen)</b>	<b>EAT8 Automatisch, 8 versnellingen)</b>
Codes	EB2ADTSM AT6III	EB2ADTS ATN8 STT
Modelcodes: UP...	HNL	HNS
Cilinderinhoud (cc)	1.199	1.199
Max. vermogen: EC-standaard (kW)	96	96
Brandstof	Loodvrij (Minimaal RON 91)	Loodvrij (Minimaal RON 95)
Aanhanger geremd (binnen max. toelaatbaar treingewicht) (kg) op een helling van max. 10% of 12%	500	1.200
Aanhanger ongeremd (kg)	500	615
Maximale kogeldruk (kg)	55	55

## Gewichten en aanhangergewichten – Diesel BlueHDI

Motoren	1.5 BlueHDI 100 S&S	1.5 BlueHDI 130 S&S	1.6 HDi 90
Versnellingsbak / transmissie	<b>BVM6</b> (Handgeschakeld, 6 versnellingen)	<b>EAT8</b> Automatisch, 8 versnellingen)	<b>BVM5</b> (Handgeschakeld, 5 versnellingen)
Codes	DV5RCF MB6 STTD	DV5RC ATN8 STTD	DV6D BE5
Modelcodes:	YHT	YHZ	9HP
Cilinderinhoud (cc)	1.499	1.499	1.560
Max. vermogen: EC-standaard (kW)	75	96	66
Brandstof	Diesel (EN 590)	Diesel (EN 590)	Diesel
Aanhanger geremd (binnen max. toelaatbaar treingewicht) (kg) op een helling van max. 10% of 12%	1.200	1.200	500
Aanhanger ongeremd (kg)	580	620	500
Maximale kogeldruk (kg)	55	55	55

## Elektromotor

Modelcodes:	ZKXZ
Aanhanger geremd (binnen max. toelaatbaar treingewicht) (kg) helling max. 10 % of 12 %	0
Aanhanger ongeremd (kg)	0
Maximale kogeldruk (kg)	0
<b>Elektromotor</b>	
Technologie	Synchroon met permanente magneten
Max. vermogen: EC-standaard (kW)/(pk)	100/136
<b>Tractiebatteerij</b>	
Technologie	Lithium-ion
Geïnstalleerde capaciteit (kWh)	50
<b>Laden via een normaal stopcontact</b>	<b>Mode 2</b>
Wisselstroomspanning (AC) Stroomsterkte (A)	230 (eenfasestroom) 8 of 16.
<b>Versneld laden</b>	<b>Mode 3</b>
Wisselstroomspanning (AC) Stroomsterkte (A)	230 (eenfase- of driefasestroom) 16 of 32.
<b>Snelladen</b>	<b>Mode 4</b>
Gelijkstroomspanning (DC)	400

## Afmetingen (mm)

Deze afmetingen zijn gemeten bij een onbeladen auto.

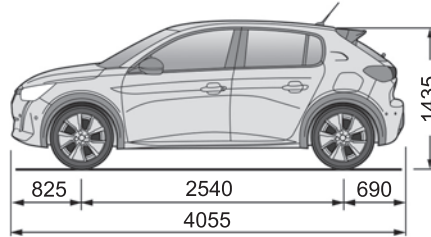
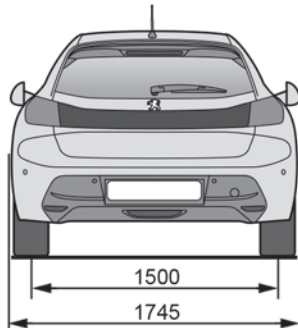
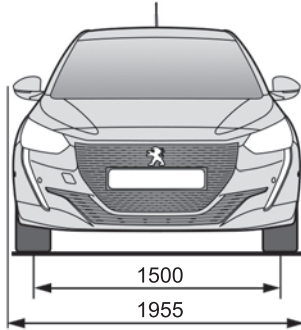

## Identificatie

Diverse zichtbare markeringen voor voertuigidentificatie en het zoeken van voertuigen.

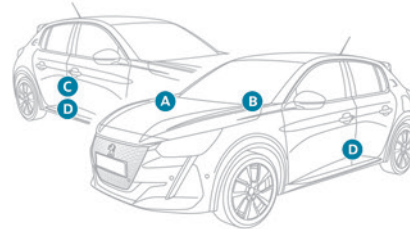

### A. Voertuigidentificatienummer (VIN) onder de motorkap.

Gestanst in het chassis.

### B. Voertuigidentificatienummer (VIN) op het dashboard.

Gedrukt op een zelfklevende sticker die zichtbaar is via de voorruit.

### C. Plaatje van de fabrikant.

Bevestigd op het rechterportier.

Bevat de volgende informatie:

- Naam fabrikant.
- Europees typegoedkeuringsnummer.
- Voertuigidentificatienummer (VIN).
- Maximaal toelaatbaar voertuiggewicht (GVW).
- Maximaal toelaatbaar combinatiegewicht (GTW).
- Maximumgewicht op de vooras.
- Maximumgewicht op de achteras.

### D. Sticker bandenspecificaties / kleurcode.

Bevestigd op het bestuurdersportier.

Bevat de volgende informatie over de banden:

- De bandenspanning, onbeladen en met volle belading.
- De specificaties van de banden, bestaande uit de maat en het type, en de belastings- en snelheidsindex.
- De bandenspanning van het reservewiel.

Hierop staat ook de kleurcode van de lak vermeld.

**i** De auto kan bij levering zijn voorzien van banden met een andere aanduiding voor belasting en snelheid dan vermeld op de sticker: dit maakt voor de bandenspanning geen verschil (bij koude banden).

Wanneer er een ander type band wordt gemonteerd, neem dan contact op met een PEUGEOT-dealer om te weten welke banden voor de auto zijn goedgekeurd.

## BLUETOOTH-audiosysteem met touchscreen

### Multimedia audiosysteem - Bluetooth®-telefoon

**i** De functies en de instellingen die worden beschreven, verschillen afhankelijk van de uitvoering van de auto en de configuratie.

**!** Om veiligheidsredenen en omdat deze handelingen de aandacht van de bestuurder vereisen, moeten deze handelingen worden uitgevoerd wanneer de **auto stilstaat** en het contact is ingeschakeld:

- De smartphone in de Bluetooth-modus koppelen met het systeem.
- De smartphone gebruiken.
- De systeeminstellingen en de configuratie wijzigen.

**i** Het systeem is zodanig beveiligd dat het uitsluitend in de auto functioneert. De melding **Eco-modus** wordt weergegeven wanneer het systeem in de betreffende modus wordt gezet.

### De eerste stappen



Als u bij draaiende motor op de knop drukt, wordt het geluid onderbroken.

Als u bij afgezet contact op de knop drukt, wordt het systeem ingeschakeld.



Verhogen of verlagen van het volume met de rolknop aan de linkerkant.



Druk op deze toets op het touchscreen om toegang tot de menu's te krijgen.

Druk op de pijl Terug om één niveau terug te gaan.



Gebruik voor het schoonmaken van het scherm een niet-schurende zachte doek (bijvoorbeeld een brillendoekje), zonder schoonmaakmiddel.

Raak het scherm niet aan met scherpe voorwerpen.

Raak het scherm niet aan met natte vingers.

Bepaalde informatie wordt permanent weergegeven in de bovenste balk van het touchscreen:

- Informatie over de airconditioning (afhankelijk van de uitvoering).
- Bluetooth-verbinding
- Indicatie van het delen van locatiegegevens.

Selecteer de audiobron:

- FM/AM/DAB-radiozenders (afhankelijk van de uitrusting).
- Telefoon verbonden via Bluetooth en multimedia-uitzending via Bluetooth (streaming).
- USB-stick.
- Via de AUX-aansluiting aangesloten mediaspeler (afhankelijk van de uitrusting).

**i** Als het zeer warm is, kan het geluidsvolume worden beperkt om het systeem te beschermen. Het systeem kan gedurende ten minste 5 minuten stand-by (scherm en geluid uitgeschakeld) worden gezet. Zodra de temperatuur in het interieur is gezakt, werkt het systeem weer normaal.

## Stuurkolomschakelaars

### Bedieningselementen op het stuurwiel - Type 1



**Radio:**

Vorige/volgende voorkeuzezender selecteren.

Vorige/volgende item van een menu of lijst selecteren.

**Media:**

Vorig/volgend nummer selecteren.

Vorige/volgende item van een menu of lijst selecteren.



**Radio:**

Kort indrukken: zenderlijst weergeven.

Lang indrukken: zenderlijst bijwerken.

**Media:**

Kort indrukken: bestandsoverzicht weergeven.

Lang indrukken: sorteermogelijkheden weergeven.



Kort indrukken: geluidsbron wijzigen (radio, USB-aansluiting, AUX-ingang indien draagbaar apparaat is aangesloten, CD-speler, audiostreaming).  
Lang indrukken: weergave van de gesprekkenlijst.

Kort indrukken tijdens een inkomende oproep: oproep aannemen.

Kort indrukken tijdens een gesprek: het gesprek beëindigen.



Een selectie bevestigen.



Geluidsvolume verhogen.



Geluidsvolume verlagen.



Geluid onderbreken/weer inschakelen door het gelijktijdig indrukken van de volumetoetsen.

## Bedieningsfuncties op het stuurwiel - Type 2



**Gesproken commando's:**  
Deze toets bevindt zich op het stuurwiel of op het uiteinde van de lichtschakelaar (afhankelijk van de uitvoering).

Kort indrukken: gesproken commando's voor de smartphone via het systeem.



Verhogen van het geluidsvolume.



Verlagen van het geluidsvolume.  
Geluid onderbreken door tegelijkertijd op de toetsen voor het verhogen en verlagen van het geluidsvolume te drukken (afhankelijk van de uitrusting).

Geluidweergave weer inschakelen door op één van de twee volumetoetsen te drukken.



Veranderen van multimediasbron.



Kort indrukken: weergave van de gesprekkenlijst.

Kort indrukken tijdens inkomend gesprek: gesprek aannemen.

Lang indrukken tijdens inkomend gesprek: gesprek weigeren.

Kort indrukken tijdens een gesprek: het gesprek beëindigen.



**Radio** (draaien): vorige/volgende voorkeuzezender.

**Media** (draaien): vorige/volgende nummer, scrollen door lijsten.

**Kort indrukken:** bevestigen van een selectie. Indien niets geselecteerd: toegang tot voorkeuzezenders.



**Radio:** weergeven van de zenderlijst.

**Media:** weergeven van de tracklijst.

## Menu's

### Radio

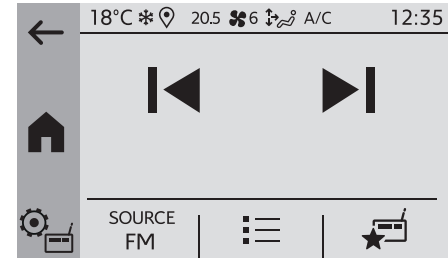

Selecteer een radiozender.

### Media

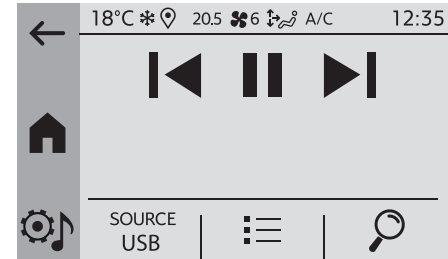

Selecteer een audiobron.

## Telefoon

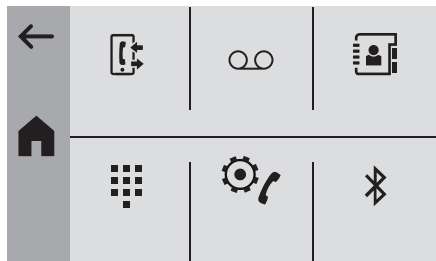

 Verbind een mobiele telefoon via Bluetooth®.

## Rijden

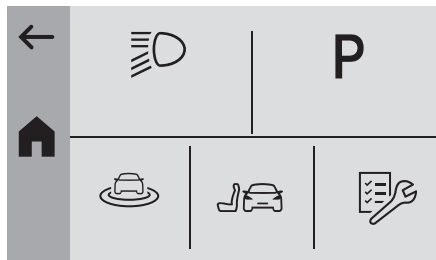

 Schakel bepaalde voertuigfuncties in of uit, of configureer deze (afhankelijk van de uitrusting/uitvoering).

## Instellingen

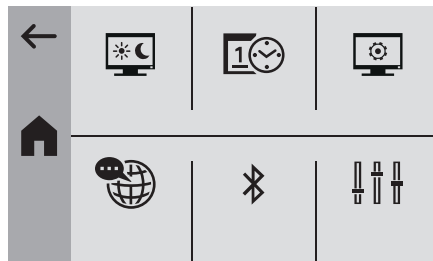

 Stel de geluidsinstellingen (balans, sfeer, enz.), de weergave (taal, eenheden, datum, tijd, enz.) in of configureer het systeem (privacy).

## Airconditioning/verwarming

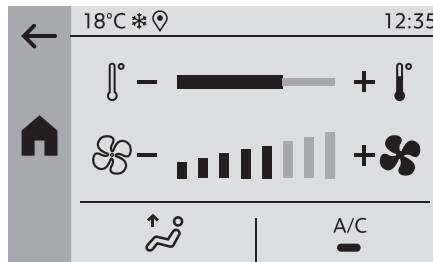

Afhankelijk van de uitrusting/afhankelijk van de uitvoering.

 Stel de instellingen voor temperatuur en de luchtstroom in.

## Radio

### Selecteren van de frequentieband

 Druk op het menu "Radio".

Druk op de toets "SOURCE".  
Selecteer de frequentieband: Selecteer, afhankelijk van de uitvoering, **FM**, **AM** of **DAB**.

### Een radiozender selecteren

 Druk op een van de toetsen voor automatisch zoeken naar een radiozender.

Of

 Druk op de weergegeven frequentie.

 Voer de waarden van de FM- en AM-band in met het virtuele toetsenbord.

Of

 Druk op deze toets voor een lijst met de te ontvangen en beschikbare zenders op de band.

 De radio-ontvangst kan worden verstoord door het gebruik van elektrische apparatuur die niet door het merk is goedgekeurd, zoals een op de 12V-aansluiting aangesloten USB-lader. Door omgevingsfactoren (bergen, gebouwen, tunnels, parkeergarages enz.) kunnen storingen in de ontvangst optreden, ook als de RDS-functie is ingeschakeld. Dit is een normaal verschijnsel bij radiogolven en kan in geen enkel

opzicht worden gezien als een defect van het audiosysteem.

## Een zender opslaan

Selecteer een zender of een frequentie.



Druk op de toets "**Voorkeuzezenders**".

Houd de toets waaronder u de zender wilt opslaan lang ingedrukt. Een geluidssignaal bevestigt dat de voorkeuzezender is opgeslagen.

U kunt 16 voorkeuzezenders opslaan.

**i** Om een in het geheugen opgeslagen zender te vervangen door een andere zender, dient u lang op de opgeslagen zender te drukken.

## RDS inschakelen/uitschakelen

Als de RDS-functie is ingeschakeld, zoekt de radio steeds naar de sterkste frequentie van een zender, zodat u ernaar kunt blijven luisteren zonder dat u zelf de frequentie hoeft te wijzigen.

**i** Onder sommige omstandigheden kan de ontvangst in het hele land niet worden gewaarborgd, omdat de frequenties van de zender niet het hele land dekken. Daardoor kan de zender tijdens het rijden wegvallen.



Druk op de toets "**Radio-instellingen**".



Activeer/deactiveer "**RDS-opties**".

## Verkeersinformatie (TA) beluisteren

De TA-functie (Traffic Announcement) geeft voorrang aan het luisteren naar de TA-verkeersinformatie.

Voor een correcte werking van deze functie is een goede ontvangst van een radiozender nodig die deze berichten uitzendt. Zodra een verkeersinformatiebericht wordt uitgezonden, wordt de geluidsbron die op dat moment wordt weergegeven automatisch onderbroken voor de weergave van het TA-verkeersinformatiebericht. Zodra dit bericht is afgelopen, wordt de weergave van de oorspronkelijke geluidsbron hervat.



Druk op de toets "**Radio-instellingen**".



Activeer/deactiveer "**Verkeersinformatie (TA)**".

## Audio-instellingen



Druk op de toets "**Radio-instellingen**".

Selecteer in de lijst "**Radio-instellingen**". Activeer/deactiveer en configureer de beschikbare opties (balans, sferen, enz.).

**i** Met de balans en de verdeling van het geluid kan de geluidskwaliteit worden aangepast afhankelijk van het aantal inzittenden in de auto.

## Digitale radio (DAB, Digital Audio Broadcasting)

### Digitale radio

## Selecteer DAB-radio

De digitale radio (DAB) zorgt voor een betere geluidskwaliteit.

Via "multiplex/bundels" kunt u kiezen uit radiozenders die op alfabetische volgorde zijn gerangschikt.



Druk op het menu "**Radio**".

Druk op de toets "**SOURCE**".

Selecteer in de lijst met beschikbare audiobronnen "**DAB-radio**".

## Inschakelen Volgen FM-DAB.

"DAB" is niet overal beschikbaar.

Als het digitale signaal zwak is, kunt u met "Volgen FM-DAB" dezelfde zender blijven beluisteren doordat het systeem automatisch overschakelt op de desbetreffende analoge "FM"-zender (indien beschikbaar).



Druk op de toets "**Radio-instellingen**".



Activeer "**DAB-FM**".

**i** Als "Volgen FM-DAB" is geactiveerd, kan er sprake zijn van een vertraging van enkele seconden als het systeem overschakelt op de

analoge "FM"-radiozender en kan het geluidsvolume soms veranderen. Als de kwaliteit van het digitale signaal weer goed is, schakelt het systeem automatisch weer over op "DAB".

**!** Als de DAB-zender waarnaar u luistert niet beschikbaar is als FM-zender, of als "Volgen FM-DAB" niet is geactiveerd, wordt het geluid onderbroken als het digitale signaal te zwak wordt.

## Media

### Geluidsbron selecteren



Druk op het menu "**Media**".

Druk op de toets "**SOURCE**".

Selecteer de bron (USB, Bluetooth of AUX, afhankelijk van de uitrusting).

### USB-poort



Steek de USB-geheugenstick in de USB-poort, of sluit het USB-apparaat via een kabel (niet meegeleverd) op de USB-poort aan.

**!** Gebruik geen USB-verdeelstekker, om beschadiging van het systeem te voorkomen.

Het systeem maakt afspeellijsten aan (in het tijdelijke geheugen). Het aanmaken van deze lijsten

kan enkele seconden of soms enkele minuten duren nadat het apparaat voor de eerste keer is aangesloten.

De afspeellijsten worden bijgewerkt wanneer een USB-geheugenstick wordt ingestoken, of wanneer de inhoud van een bepaalde USB-geheugenstick is gewijzigd. De lijsten worden in het geheugen opgeslagen: als deze niet zijn gewijzigd, is de laadtijd korter.

### Externe (AUX)-jackaansluiting

Afhankelijk van de uitrusting



Sluit een draagbaar apparaat (MP3-speler, enz.) met een audiokabel (niet meegeleverd) aan op de jack-aansluiting.

Deze geluidsbron is uitsluitend beschikbaar als "**Externe versterking**" in de audio-instellingen is geselecteerd.

Stel eerst het volume van het draagbare apparaat af (op een hoog geluidsniveau). Stel dan het geluidsvolume van het audiosysteem in. De bediening vindt plaats via het draagbare apparaat.

### Bluetooth Streaming®

Met Streaming kunt u via uw smartphone naar audio luisteren.

Het profiel Bluetooth moet hiervoor worden geactiveerd.

Stel eerst het volume van het draagbare apparaat af (op een hoog geluidsniveau). Stel dan het geluidsvolume van het systeem in.

Als het afspelen niet automatisch begint, kan het zijn dat u het afspelen van de audio moet starten via de smartphone.

Bediening verloopt via het externe apparaat of via de aanraaktoetsen van het systeem.

**i** Als de Streaming eenmaal is gestart, wordt uw smartphone als een geluidsbron beschouwd.

### Apple®-speler aansluiten

Sluit een Apple®-speler met behulp van een geschikte kabel (niet meegeleverd) aan op de USB-aansluiting.

Het afspelen begint automatisch.

De bediening gebeurt via de audio-installatie in de auto.

**i** De beschikbare indeling is die van het aangesloten apparaat (artiesten / albums / genres / playlists / audioboeken / podcasts). U kunt ook een gestructureerde indeling in bibliotheekvorm gebruiken.

De standaardindeling is de indeling per artiest.

Om dit te veranderen moet u terug naar het eerste niveau in de structuur en kiest u een andere indeling (bijvoorbeeld afspeellijsten).

Bevestig uw keuze voordat u in de structuur weer afzakt naar het gewenste nummer.

De softwareversie van het audiosysteem kan incompatibel zijn met de softwareversie van de Apple®-speler.

## Media-instellingen



Druk op de toets "**Media-instellingen**".

Activeer/deactiveer de afspeelopties voor het nummer en open de audio-instellingen.

**i** De audio-instellingen zijn hetzelfde als de audio-instellingen voor de radio. Raadpleeg de desbetreffende rubriek voor meer informatie over de **audio-instellingen**.

## Informatie en tips

Het systeem ondersteunt USB-apparaten voor massaopslag, BlackBerry®-apparaten of Apple®-spelers via de USB-poorten. De adapterkabel wordt niet meegeleverd.

U beheert de apparaten met de bedieningstoetsen van het audiosysteem.

Andere apparaten, die bij het aansluiten niet door het systeem worden herkend, moeten met een kabel (niet meegeleverd) op de jack-plug worden aangesloten of via Bluetooth-streaming worden gekoppeld (indien compatibel).

**!** Gebruik geen USB-verdeelstekker, om beschadiging van het systeem te voorkomen.

Het audiosysteem speelt alleen audiobestanden af met de bestandsextensie ".wav", ".wma", ".aac", ".mp3", ".mp4", ".m4a", ".flac", ".ogg" en met een bitrate van 32 Kbps tot 320 Kbps (maximaal 300 Kbps voor ".flac"-bestanden).

Ook bestanden met een VBR (Variable Bit Rate) kunnen worden afgespeeld.

Alle ".wma"-bestanden moeten standaard WMA 9-bestanden zijn.

De ondersteunde bemonsteringsfrequenties (sampling rates) zijn 11, 22, 44 en 48 KHz.

Om problemen met lezen en weergeven te voorkomen, raden wij aan om bestandsnamen te kiezen van maximaal 20 tekens die geen speciale tekens bevatten (zoals, " ? . ; ù).

Gebruik uitsluitend USB-geheugensticks met de bestandsindeling FAT of FAT32 (File Allocation Table).

**i** Wij raden aan om de originele USB-kabel voor het draagbare apparaat te gebruiken.

## Telefoon

### Koppelen van een Bluetooth®-telefoon

Er kunnen 10 telefoons aan het systeem worden gekoppeld.

Activeer vooraf de Bluetooth-functie van uw telefoon en zorg ervoor dat deze "zichtbaar is voor iedereen" (configuratie van de telefoon).

Voltooi van het koppelen, ongeacht of dit vanaf de telefoon of het systeem wordt gedaan: controleer of de in de telefoon en het systeem ingevoerde code identiek zijn.

**!** De beschikbaarheid van de diensten is afhankelijk van het netwerk, de simkaart en de compatibiliteit van de gebruikte Bluetooth-apparaten. Zie de handleiding van de telefoon of neem contact op met uw provider voor meer informatie over de beschikbaarheid van diensten.

**i** Profielen die compatibel zijn met het systeem: HFP, OPP, PBAP, DID, A2DP, AVRCP, SPP en PAN.

Kijk op de website van het merk voor meer informatie (compatibiliteit, aanvullende instructies, enz.).

### Procedure via de telefoon



Selecteer de naam van het systeem in de lijst van gedetecteerde apparaten.

Accepteer op het systeem het verzoek om een verbinding met de telefoon te maken.

### Procedure via het systeem



Druk op de toets **Home** om de menu's weer te geven.



Selecteer het menu "**Telefoon**".

Druk op "**Verbindingen beheren**".

Er wordt een lijst van waargenomen telefoons weergegeven.

Selecteer de naam van de telefoon in de lijst.

Het systeem stelt twee verbindingsprofielen voor de telefoon voor:

– als "**Telefoon**": handsfree set, uitsluitend telefoon.

– als **"Streaming"**: draadloos afspelen van audiobestanden op de telefoon.

**!** Het systeem kan niet met hetzelfde profiel met meerdere telefoons worden verbonden. Er kunnen niet meer dan 2 telefoons tegelijk worden verbonden (**1 per profiel**).

**i** De Bluetooth-profielen op de telefoon hebben prioriteit t.o.v. de profielen die op het systeem zijn geselecteerd.

Als het koppelen niet is gelukt, wordt geadviseerd de Bluetooth-functie van de telefoon even uit te zetten en opnieuw te activeren.

**i** Afhankelijk van het type telefoon hebt u de optie om de overdracht van uw contacten en de gesprekkenlijst wel of niet te accepteren.

## Automatisch opnieuw verbinden

Wanneer u terugkomt in uw auto met de telefoon waarmee het laatst verbinding is gemaakt, wordt deze automatisch herkend en wordt er binnen ongeveer 30 seconden na het aanzetten van het contact automatisch een koppeling met de telefoon gemaakt (Bluetooth ingeschakeld).

## Beheer van telefoonverbindingen

Een gekoppelde telefoon verbinden of loskoppelen:



Selecteer het menu **"Telefoon"**.



Druk op **"Bluetooth"** om de lijst van gekoppelde apparatuur weer te geven.

Druk in de lijst op de naam van de desbetreffende telefoon om de koppeling ongedaan te maken. Druk er nogmaals op om de telefoon weer te koppelen.

## Verwijderen van een telefoon



Druk op de knop **"Bluetooth"**.

Druk op **"Verbindingen beheren"**. Selecteer in het weergegeven venster **"Verwijderen"**.

De lijst van de gekoppelde telefoons wordt weergegeven.

Druk op de naam van de telefoon die u wilt verwijderen.

## Een gesprek aannemen

Als u gebeld wordt, klinkt een beltoon en verschijnt een pop-upvenster op het scherm.

Het gesprek aannemen:



Druk kort op de toets **TEL** op het stuurwiel.

Het gesprek weigeren:



Houd de toets



**TEL** op het stuurwiel enige tijd ingedrukt.

Of



Druk op **"Gesprek beëindigen"** op het touchscreen.

## Bellen

**!** Gebruik de telefoon bij voorkeur niet onder het rijden.  
Parkeer de auto.  
Gebruik de toetsen op het stuurwiel om te bellen.

### Een nieuw nummer bellen



Druk op **"Telefoon"**.



Druk op de toets **"Toetsenbord"**.

Voer het nummer in via het digitale toetsenbord.



Druk op **"OK"** om het nummer te bellen.

### Een contact bellen



Druk op het menu **"Telefoon"**.



Of houd de toets



**TEL** op het stuurwiel enige tijd ingedrukt.

Druk op **"Contacten"**.

Selecteer het gewenste contact in de getoonde lijst.

### Een recent gebruikt nummer bellen



Druk op **"Telefoon"**.

Druk op **"Gesprekken"**.

Of



Houd de toets



**TEL** op het stuurwiel enige tijd ingedrukt.

Selecteer het gewenste contact in de getoonde lijst.

**i** Nadat het contact is afgezet, blijft de verbinding via het systeem van de auto 10 minuten actief. Daarna schakelt het systeem uit en wordt de verbinding automatisch via de telefoon voortgezet.

**i** U kunt altijd rechtstreeks met uw telefoon bellen. Zet in dat geval de auto uit veiligheidsoverwegingen stil.

## Configuratie

### Lichtsterkte instellen



Druk op "**Instellingen**".

Selecteer "**Weergave**".



Druk op de toetsen om de lichtsterkte van het scherm en/of het

instrumentenpaneel (afhankelijk van de uitvoering) in te stellen.

### Instellingen van het systeem wijzigen



Druk op "**Instellingen**".

Druk op "**Systeem**".



Druk op "**Privacy**" om de privacy-instellingen te openen.



Selecteer "**Eenheden**" om de eenheden voor afstand, brandstofverbruik en temperatuur te wijzigen.



Druk op "**Fabrieksparameters**" om terug te keren naar de fabrieksinstellingen.



Druk op "**Systeeminfo**" om de systeem informatie te bekijken.

### Privacyinstellingen

Er zijn drie opties voor privacy van gegevens beschikbaar:



"**Geen gegevens delen (gegevens, locatie van de auto)**"



"**Alleen gegevens delen**"



"**Gegevens en locatie van de auto delen**"



Wanneer gegevens en locatie van de auto delen is ingeschakeld, wordt dit symbool weergegeven in de bovenste balk op het touchscreen.

### De taal selecteren



Druk op "**Instellingen**".



Selecteer "**Talen**" om de taal te wijzigen.

### Datum en tijd instellen



Druk op "**Instellingen**".



Druk op "**Datum / Tijd**".

**De datum instellen:**



Druk op de pijlen om de dag, de maand en het jaar in te stellen.

**De tijd instellen:**



Druk op deze toetsen om de uren en minuten in te stellen.



Selecteer of deselecteer het 24-uursformaat.



Kies in het 12-uursformaat "**AM**" of "**PM**".



Het systeem schakelt niet automatisch over op zomertijd/wintertijd.

**Datumformaat:**



Selecteer het weergaveformaat voor de datum.

### Veelgestelde vragen

Hieronder vindt u de antwoorden op de meest gestelde vragen over het systeem.

### Radio

**De ontvangstkwaliteit van de beluisterde radiozender neemt geleidelijk af, of de voorkeuzezenders kunnen niet worden**

### **ontvangen (geen geluid, 87,5 MHz wordt weergegeven, enz.).**

De auto is te ver verwijderd van het zendstation, of er is geen zendstation aanwezig in het geografische gebied.

► Activeer de functie "RDS" via de bovenste balk om het systeem te laten controleren of er een krachtiger zendstation in het gebied aanwezig is. Er kunnen storingen in de ontvangst optreden door obstakels in de omgeving (bergen, gebouwen, tunnels, parkeergarages, enz.), ook als de RDS-functie is ingeschakeld.

Dit fenomeen is heel normaal, en geeft geen defect van het audiosysteem aan.

De antenne ontbreekt of is beschadigd (bijvoorbeeld tijdens het inrijden van een wasstraat of parkeergarage).

► Laat de antenne controleren door een dealer.

### **Ik kan sommige opgeslagen radiozenders in de lijst niet ontvangen.**

#### **De naam van de zender verandert.**

De zender wordt niet meer ontvangen, of de naam van de zender in de lijst is veranderd.

Sommige zenders sturen in plaats van een naam andere informatie mee (bijv. titel van het afgespeelde nummer).

Het systeem interpreteert deze informatie als de naam van de zender.

► Druk op de toets "**Radio-instellingen**", en selecteer dan "Lijst updaten". Wanneer naar beschikbare zenders wordt gezocht, wordt de radio-ontvangst uitgeschakeld (ongeveer 30 seconden).

## **Media**

### **Het afspelen van de muziek op mijn USB-geheugenstick begint pas na lang wachten (ongeveer 2 tot 3 minuten).**

Door bepaalde bestanden die standaard op een USB-geheugenstick staan, kan het erg lang duren tot de muziek op de USB-geheugenstick wordt afgespeeld (tot 10 keer de fabrieksopgave).

► Wis de bestanden die standaard op de USB-geheugenstick staan, en beperk het aantal submappen in de mappenstructuur van de USB-geheugenstick.

### **Het kan zijn dat sommige informatietekens in de huidige afspelmmedia niet correct worden weergegeven.**

Het audiosysteem kan bepaalde typen tekens niet verwerken.

► Gebruik standaard karakters voor de benaming van nummers en mappen.

### **Het afspelen van streaming-bestanden start niet.**

Het aangesloten apparaat start afspelen niet automatisch.

► Start het afspelen via het apparaat.

### **Titels van nummers en afspeeltijden worden niet op het scherm voor audiostreaming weergegeven.**

De Bluetooth-verbinding biedt deze mogelijkheid niet.

## **Telefoon**

### **Het lukt me niet om mijn Bluetooth-telefoon te koppelen.**

Het is mogelijk dat de Bluetooth-functie van de telefoon is uitgeschakeld of dat uw telefoon niet zichtbaar is voor het systeem.

► Controleer of de Bluetooth-functie van de telefoon is ingeschakeld.

► Controleer bij de instellingen van uw telefoon of deze op "zichtbaar voor alle apparaten" staat. De Bluetooth-telefoon is niet compatibel met het systeem.

► Controleer op de website van het merk (diensten) of de telefoon compatibel is.

### **Het volume van de aangesloten Bluetooth-telefoon is niet hoorbaar.**

Het volume is afhankelijk van het systeem en van de telefoon.

Omgevingsgeluid is van invloed op de kwaliteit van een telefoongesprek.

► Verhoog het volume van het audiosysteem, indien nodig, tot maximaal en verhoog het volume van de telefoon indien nodig.

► Beperk het omgevingsgeluid (ramen sluiten, ventilatie lager zetten, snelheid verminderen, enz.).

### **De contacten staan niet op alfabetische volgorde.**

Sommige telefoons hebben speciale weergave-opties. Afhankelijk van de instellingen kunnen contacten in een bepaalde volgorde worden overgenomen.

► Verander de instellingen voor de weergave van contacten in de telefoon.

## Instellingen

**Wanneer ik de instellingen voor hoge en lage tonen wijzig, wordt geluidssfeer uitgeschakeld. Wanneer de geluidssfeer wordt gewijzigd, worden de instellingen voor hoge en lage tonen gereset.**

De geluidssfeer is gekoppeld aan de hoge en lage tonen.

► Wijzig de instelling van de hoge en de lage tonen of wijzig de geluidssfeer om de gewenste geluidskwaliteit te verkrijgen.

**Er is een verschil in geluidskwaliteit tussen geluidsbronnen.**

Voor een optimale geluidskwaliteit kunnen de geluidsinstellingen worden aangepast aan verschillende audiobronnen die hoorbare verschillen kunnen genereren bij het veranderen van de bron.

► Controleer of de geluidsinstellingen overeenkomen met de bronnen waarnaar wordt geluisterd. Zet de geluidsinstellingen in de middelste stand.

**Na het afzetten van de motor, wordt het systeem na enkele minuten automatisch uitgeschakeld.**

Als de motor is afgezet, blijft het audiosysteem nog werken zolang de laadtoestand van de accu dat toestaat.

In de normale uitgeschakelde stand, gaat het systeem na een bepaalde tijd automatisch over op de eco-modus om de accu niet te ontladen.

► Start de auto om de laadstroom van de accu te verhogen.

## PEUGEOT Connect Radio

### Multimedia-audiosysteem - Apps - Bluetooth®-telefoon

**I** De beschreven functies en instellingen zijn afhankelijk van de uitvoering van de auto en het land waar de auto is verkocht.

**!** Om veiligheidsredenen en omdat deze handelingen de aandacht van de bestuurder vereisen, moeten deze handelingen worden uitgevoerd wanneer de **auto stilstaat** en het contact is ingeschakeld:

- De smartphone via Bluetooth met het systeem koppelen.
- De smartphone gebruiken.
- Verbinding maken met de apps CarPlay® of Android Auto (bepaalde apps worden niet meer weergegeven als de auto rijdt).
- De systeeminstellingen en de configuratie wijzigen.

**I** Het systeem is zodanig beveiligd dat het uitsluitend in uw auto functioneert. De melding **Eco-mode** wordt weergegeven wanneer het systeem in stand-by wordt gezet.

**I** De broncodes van Open Source Software (OSS) van het systeem zijn op de volgende sites beschikbaar:  
<https://www.groupe-psa.com/fr/oss/>

<https://www.groupe-psa.com/en/oss/>

### De eerste stappen



Als u bij draaiende motor op de knop drukt, wordt het geluid gedempt.

Als u bij afgezet contact op de knop drukt, wordt het systeem ingeschakeld.

Verhoog of verlaag het volume met het wielje of de toetsen "plus" of "min" (afhankelijk van de uitvoering).

Gebruik de toetsen aan weerszijden van of onder het touchscreen om de menu's te openen en druk vervolgens op de virtuele toetsen op het touchscreen.

Gebruik al naar gelang het model de toetsen "Bron" en "Menu" aan de linkerkant van het touchscreen om de menu's te openen en druk vervolgens op de virtuele toetsen op het touchscreen.

U kunt de rolmenu's altijd weergegeven door kort met drie vingers op het scherm te drukken.

Alle aanraakgebieden op het scherm zijn wit.

Bij pagina's met meerdere tabbladen onder aan het scherm kunt u tussen de pagina's wisselen door op het gewenste tabblad voor de pagina te tikken of door de pagina's met uw vinger naar links of rechts te vegen.

Druk op het gearceerde gedeelte om een niveau lager te gaan of om uw keuze te bevestigen.

Druk op de zwarte pijl om een niveau lager te gaan of om uw keuze te bevestigen.

**!** Het touchscreen is een capacitief scherm.

Gebruik een niet-schurende zachte doek (bijvoorbeeld een brillendoekje) zonder schoonmaakmiddel om het scherm schoon te maken.

Raak het scherm niet aan met scherpe voorwerpen.

Raak het scherm niet aan met natte handen.

Bepaalde informatie wordt permanent weergegeven in de bovenste balk van het touchscreen:

- Statusinformatie van de airconditioning (afhankelijk van de uitvoering) en rechtstreeks toegang tot het desbetreffende menu.
- Menu statusinformatie Radio Media en Telefoon.
- Statusinformatie Privacy.
- Toegang tot de instellingen van het touchscreen en het digitaal instrumentenpaneel.
- Audiobronnen selecteren (afhankelijk van de uitrusting):
  - FM/DAB/AM-radiozenders (afhankelijk van de uitrusting).
  - Telefoon verbonden via Bluetooth en multimedia-uitzending Bluetooth (streaming).
  - USB-geheugenstick.
  - Via de AUX-aansluiting aangesloten mediaspeler (afhankelijk van de uitrusting).

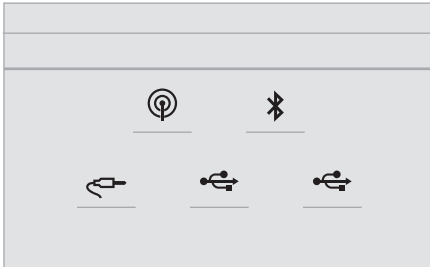

In het menu "Instellingen" kunt u een individueel profiel of een profiel voor een groep mensen met gedeelde interesses aanmaken, en een groot aantal instellingen (voorkeuzezenders, audio-instellingen, sfeer, enz.) configureren. De instellingen worden automatisch toegepast.

Als het zeer warm is in het interieur, kan het voorkomen dat het geluidsvolume lager wordt gezet om het systeem te beschermen. Het systeem kan dan gedurende 5 minuten of langer in de standby-modus (scherm en geluid worden uitgeschakeld) staan.

Het systeem werkt weer normaal wanneer de temperatuur in het passagiersgedeelte is gezakt.

## Stuurkolomschakelaars

### Bedieningselementen op het stuurwiel - Type 1



**Radio:**  
Vorige/volgende voorkeuzezender selecteren.

Vorige/volgende item uit een menu of lijst selecteren.

**Media:**  
Vorig/volgend nummer selecteren.

Vorige/volgende item uit een menu of lijst selecteren.



**Radio:**  
Kort indrukken: zenderlijst weergeven.  
Lang indrukken: zenderlijst bijwerken.

**Media:**  
Kort indrukken: bestandsoverzicht weergeven.  
Lang indrukken: sorteermogelijkheden weergeven.



Geluidsbron wijzigen (radio, USB-uitgang, AUX-uitgang (indien draagbaar apparaat is aangesloten), CD-speler, audiostreaming).



Een selectie bevestigen.



Verhogen van het geluidsvolume.



Verlagen van het geluidsvolume.



Geluid onderbreken/weer inschakelen door het gelijktijdig indrukken van de volumetoetsen.

### Bedieningsfuncties op het stuurwiel - Type 2



**Gesproken commando's:**  
Deze toets bevindt zich op het stuurwiel op het uiteinde van de lichtschakelaar (afhankelijk van de uitvoering).  
Kort indrukken: gesproken commando's smartphone via het systeem.



Verhogen van het geluidsvolume.



Verlagen van het geluidsvolume.  
Geluid onderbreken door tegelijkertijd op de toetsen voor het verhogen en verlagen van het geluidsvolume te drukken (afhankelijk van de uitrusting).

Geluidsvolume weer inschakelen door op één van de twee volumetoetsen te drukken.



**SRC Media** (kort indrukken): veranderen van multimediabron.



**Telefoon** (kort indrukken): telefoongesprek starten.

**Tijdens telefoongesprek** (kort indrukken): toegang tot het telefoonmenu.

**Telefoon** (lang indrukken) : inkomend gesprek weigeren, gesprek beëindigen; als de telefoon niet wordt gebruikt, toegang tot het telefoonmenu.



**Radio** (draaien): automatisch zoeken naar vorige/volgende zender.

**Media** (draaien): vorige/volgende nummer, scrollen door lijsten.

**Kort indrukken:** bevestigen van een selectie. Indien niets geselecteerd: toegang tot voorkeuzezenders.

**LIST** **Radio:** weergegeven van de zenderlijst.  
**Media:** weergegeven van de tracklijst.

**Radio** (ingedrukt houden): bijwerken van de lijst met beschikbare radiozenders.

## Menu's

## Apps



 Toegang tot te configureren apparaten.

## Radio Media

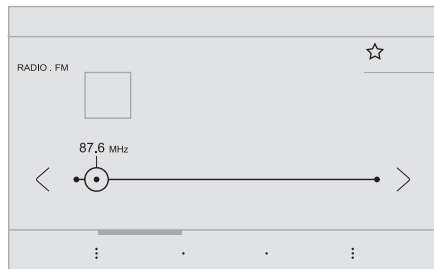

 Selecteer een geluidsbron of radiozender.

## Telefoon

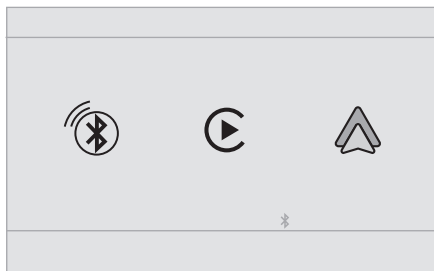

 Een mobiele telefoon via Bluetooth® verbinden.  
 Voer bepaalde apps uit via uw smartphone, via CarPlay® of Android Auto.

## Instellingen

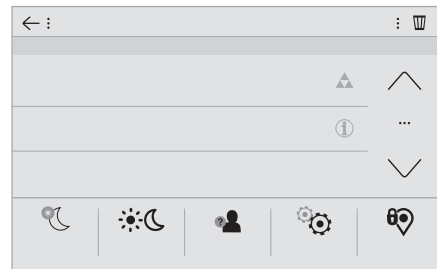

 Configureer een persoonlijk profiel en/of configureer het geluid (balans, sfeer enz.) en de weergave (taal, eenheden, datum, tijd, enz.).

## Rijden



 Schakel bepaalde voertuigfuncties in of uit, of configureer deze.

## Navigatie

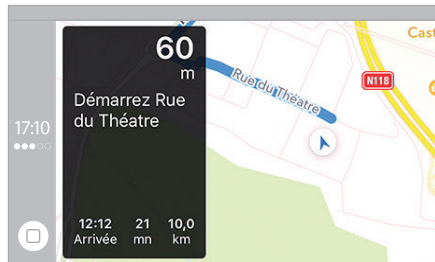

 Stel de navigatie in en selecteer uw bestemming via CarPlay® of Android Auto.

## Airconditioning

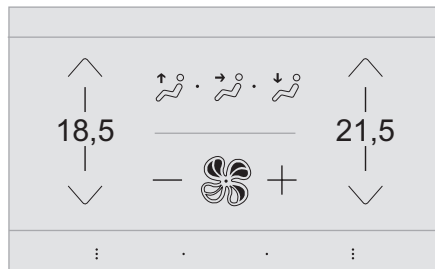

 Stel de instellingen voor temperatuur en de luchtstroom in.

## Applicaties

### Foto's bekijken



Steek een USB-geheugenstick in de USB-poort.

 Gebruik geen USB-verdeelstekker, om beschadiging van het systeem te voorkomen.

Het systeem kan mappen en beeldbestanden in de volgende indelingen lezen: .tiff; .gif; .jpg/jpeg; .bmp; .png.

-  Druk op **Connect-App** om het begainscherm weer te geven.
-  Druk op "**Beheer foto's**".
-  Selecteer een map.
-  Selecteer een afbeelding om deze te bekijken.
-  Druk op deze toets voor informatie over de foto.
-  Druk op de pijl Terug om één niveau terug te gaan.

### Berichten beheren

-  Druk op **Connect-App** om het begainscherm weer te geven.
-  Druk op "SMS".
-  Selecteer het tabblad "SMS".

-  Druk op deze toets om de scherminstellingen voor berichten te selecteren.
-  Druk op deze toets om een ontvanger te zoeken en te selecteren.
-  Selecteer het tabblad "SMS-berichten".
-  Druk op deze toets om de scherminstellingen voor berichten te selecteren.
-  Druk op deze toets om een nieuw bericht te schrijven.
-  Druk op de prullenbak naast het geselecteerde bericht om het bericht te verwijderen.
-  Druk op de toets naast het geselecteerde bericht om het vervolgscherm weer te geven.
-  Druk op deze toets om de bestaande tekst te bewerken en aan te passen.
-  Druk op deze toets om een nieuw bericht te schrijven.
-  Druk op de prullenbak om het bericht te verwijderen.

## Radio

### Een radiozender selecteren

-  Druk op **RAD MEDIA** om het begainscherm weer te geven.
-  Druk op een van de toetsen om automatisch naar radiozenders te zoeken.
- Of
-  Verplaats de schuifbalk om handmatig naar andere frequenties te zoeken.

Of

 Druk op de frequentie.

 Voer de waarden van de FM- en AM-frequentieband in via het virtuele toetsenbord.

 Druk op "OK" om te bevestigen.

 De radio-ontvangst kan worden verstoord door het gebruik van elektrische apparatuur die niet door het merk is goedgekeurd, zoals een USB-lader die is aangesloten op de 12 V-aansluiting.

Er kunnen storingen in de ontvangst optreden door obstakels in de omgeving (bergen, gebouwen, tunnels, parkeergarages, enz.), ook als de RDS-functie is ingeschakeld. Dit fenomeen is heel normaal bij de transmissie van radiogolven, en geven in geen geval een defect van het audiosysteem aan.

## De frequentieband wijzigen

 Druk op **RAD MEDIA** om het beginscherm weer te geven.

Druk op de toets "**OPTIES**" om het vervolgscherm weer te geven.

 Druk op "**Band**" om de frequentieband te wijzigen.

 Druk op het gearceerde gedeelte om te bevestigen.

## Opslaan van een radiozender

Selecteer een zender of een frequentie.

 Druk kort op de lege ster. Als de ster is gevuld, is de radiozender al opgeslagen.

Of

Selecteer een zender of een frequentie.

Druk op "**Opslaan**".

 Houd de toets waaronder u de zender wilt opslaan lang ingedrukt.

## RDS inschakelen/uitschakelen

Als RDS is ingeschakeld, zoekt de radio steeds naar de sterkste frequentie van een zender, zodat u ernaar kunt blijven luisteren zonder dat u zelf de frequentie hoeft te wijzigen.

 Druk op **RAD MEDIA** om het beginscherm weer te geven.

Druk op de toets "**OPTIES**" om het vervolgscherm weer te geven.

 Schakel "**RDS**" in of uit.

 Druk op het gearceerde gedeelte om te bevestigen.

 Het kan zijn dat het volgen van een RDS-zender niet in het hele land beschikbaar is, omdat veel radiozenders geen dekking hebben in het hele land. Daardoor kan de zender tijdens het rijden wegvallen.

## Tekstberichten weergeven

De functie "Radio-tekstberichten" toont informatie die door de radiozender wordt uitgezonden en die betrekking heeft op de zender, of op het nummer wat op dat moment wordt afgespeeld.

 Druk op **RAD MEDIA** om het beginscherm weer te geven.

Druk op de toets "**OPTIES**" om het vervolgscherm weer te geven.

 Schakel "**INFO**" in of uit.

 Druk op het gearceerde gedeelte om te bevestigen.

## Verkeersinformatie (TA) beluisteren

De TA-functie (Traffic Announcement) geeft voorrang aan het luisteren naar de TA-verkeersinformatie.

Voor een correcte werking van deze functie is een goede ontvangst van een radiozender nodig die deze berichten uitzendt. Zodra een verkeersinformatiebericht wordt uitgezonden, wordt de geluidsbron die op dat moment wordt weergegeven automatisch onderbroken voor de weergave van het TA-verkeersinformatiebericht. Zodra dit bericht is afgelopen, wordt het afspelen van de vorige media hervat.

 Druk op **RAD MEDIA** om het beginscherm weer te geven.

Druk op de toets "**OPTIES**" om het vervolgscherm weer te geven.

 Schakel "TA" in of uit.

 Druk op het gearceerde gedeelte om te bevestigen.

## Audio-instellingen

 Druk op **RAD MEDIA** om het beginscherm weer te geven.

Druk op de toets "**OPTIES**" om het vervolgscherm weer te geven.

 Druk op "**Audio-instellingen**".

 Selecteer het tabblad "**Klank**", "**Verdeling**", "**Geluid**", "**Spraak**", of "**Beltonen**" om de geluidsinstellingen te configureren.

 Druk op de pijl Terug om te bevestigen.

 Op het tabblad "**Klank**" zijn de geluidsinstellingen **Equalizer**, **Bass**, **Medium** en **Treble** voor elke geluidsbron verschillend en onafhankelijk van elkaar. Op het tabblad "**Verdeling**" zijn de instellingen **Alle passagiers**, **Bestuurder** en **Alleen vóór** gelijk voor alle bronnen. Schakel, op het tabblad, "**Geluid**", "**Snelheidsafhankelijke volumeregeling**", "**Extra ingang**" en "**Geluiden touchscreen**" in of uit.

 De balans/verdeling (of spatialisatie met het Arkamys®-systeem) verwerkt audio zodanig

dat de geluidskwaliteit wordt afgestemd op het aantal personen in de auto.

 Audio in de auto: Arkamys Sound Staging® optimaliseert de verdeling van geluid in het passagiersgedeelte.

## Digitale radio (DAB, Digital Audio Broadcasting)

### Digitale radio

Digitale radio biedt een betere geluidskwaliteit. De verschillende "multiplex/bundels" bieden keuze uit radiozenders die op alfabetische volgorde zijn gerangschikt.

 Druk op **RAD MEDIA** om het beginscherm weer te geven.

Druk op de toets "**OPTIES**" om het vervolgscherm weer te geven.

 Druk op "**Band**" om "**DAB-band**" te selecteren.

 Druk op het gearceerde gedeelte om te bevestigen.

### FM-DAB

"DAB" is niet overal in het land beschikbaar. Als het digitale signaal zwak is, kunt u met "FM-DAB" dezelfde zender blijven beluisteren omdat het systeem automatisch overschakelt op

de desbetreffende analoge "FM"-zender (indien beschikbaar).

 Druk op **RAD MEDIA** om het beginscherm weer te geven.

Druk op de toets "**OPTIES**" om het vervolgscherm weer te geven.

 Schakel "**FM-DAB**" in of uit.

 Druk op het gearceerde gedeelte om te bevestigen.

 Als "FM-DAB" is geactiveerd, kan er een onderbreking van een paar seconden zijn wanneer het systeem schakelt naar "FM"-analoge radio, en in sommige gevallen kan het volume veranderen. Wanneer de kwaliteit van het digitale signaal weer goed is, schakelt het systeem automatisch weer over op "DAB".

 Als de "DAB"-zender waarnaar u luistert niet beschikbaar is als "FM" of "FM-DAB" niet is geactiveerd, wordt het geluid onderbroken als het digitale signaal te zwak wordt.

## Media

### USB-poort

 Steek de USB-geheugenstick in de USB-poort, of sluit het USB-apparaat via een kabel (niet meegeleverd) op de USB-poort aan.

**!** Gebruik geen USB-verdeelstekker, om beschadiging van het systeem te voorkomen.

Het systeem maakt afspeellijsten aan (in het tijdelijke geheugen). Het aanmaken van deze lijsten kan enkele seconden of soms enkele minuten duren nadat het apparaat voor de eerste keer is aangesloten.

Verminder het aantal niet-muziekbestanden en het aantal mappen om de wachttijd te verkorten. Elke keer wanneer het contact wordt ingeschakeld of wanneer er een USB-geheugenstick wordt ingestoken, worden de afspeellijsten bijgewerkt. Het audiosysteem slaat deze lijsten op, zodat deze sneller worden geladen wanneer ze niet gewijzigd zijn.

## Externe (AUX)-jackaansluiting

Afhankelijk van de uitrusting



Sluit een draagbaar apparaat (MP3-speler, enz.) met een audiokabel (niet meegeleverd) aan op de jack-aansluiting.

Deze geluidsbron is uitsluitend beschikbaar als "Extra ingang" in de audio-instellingen is geselecteerd.

Stel eerst het volume van het draagbare apparaat af (op een hoog geluidsniveau). Stel dan het geluidsvolume van het audiosysteem in.

De bediening vindt plaats via het draagbare apparaat.

## Geluidsbron selecteren



Druk op **RAD MEDIA** om het beginscherm weer te geven.

Druk op de toets "**BRONNEN**".

Selecteer de geluidsbron.

## Bluetooth Streaming®

Met Streaming kunt u via uw smartphone naar audio luisteren.

Het profiel Bluetooth moet hiervoor worden geactiveerd.

Stel eerst het volume van het draagbare apparaat af (op een hoog geluidsniveau). Stel dan het geluidsvolume van het systeem in.

Als het afspelen niet automatisch begint, kan het zijn dat u het afspelen van de audio moet starten via de smartphone.

Bediening verloopt via het externe apparaat of via de aanraaktoetsen van het systeem.



Als de Streaming eenmaal is gestart, wordt uw smartphone als een geluidsbron beschouwd.

## Apple®-speler aansluiten

Sluit een Apple®-speler met behulp van een geschikte kabel (niet meegeleverd) aan op de USB-aansluiting.

Het afspelen begint automatisch.

De bediening gebeurt via de audio-installatie in de auto.

**i** De beschikbare indeling is die van het aangesloten apparaat (artiesten / albums / genres / playlists / audioboeken / podcasts). U kunt ook een gestructureerde indeling in bibliotheekvorm gebruiken.

De standaardindeling is de indeling per artiest.

Om dit te veranderen moet u terug naar het eerste niveau in de structuur en kiest u een andere indeling (bijvoorbeeld afspeellijsten).

Bevestig uw keuze voordat u in de structuur weer afzakt naar het gewenste nummer.

De softwareversie van het audiosysteem kan incompatibel zijn met de softwareversie van de Apple®-speler.

## Informatie en tips

Het systeem ondersteunt USB-apparaten voor massaopslag, BlackBerry®-apparaten of Apple®-spelers via de USB-poorten. De adapterkabel wordt niet meegeleverd.

U beheert de apparaten met de bedieningstoetsen van het audiosysteem.

Andere apparaten, die bij het aansluiten niet door het systeem worden herkend, moeten met een kabel (niet meegeleverd) op de jack-plug worden aangesloten of via Bluetooth-streaming worden gekoppeld (indien compatibel).



Gebruik geen USB-verdeelstekker, om beschadiging van het systeem te voorkomen.

Het audiosysteem speelt alleen audiobestanden af met de bestandsextensie ".wav", ".wma", ".aac", ".ogg" en ".mp3" met een bitrate tussen 32 Kbps en 320 Kbps.

Ook bestanden met een VBR (Variable Bit Rate) kunnen worden afgespeeld.

Andere typen audiobestanden (".mp4", enz.) kunnen niet worden afgespeeld.

Alle ".wma"-bestanden moeten standaard WMA 9-bestanden zijn.

De ondersteunde bemonsteringsfrequenties (sampling rates) zijn 11, 22, 44 en 48 KHz.

Om problemen met lezen en weergeven te voorkomen, raden wij aan om bestandsnamen te kiezen van maximaal 20 tekens die geen speciale tekens bevatten (zoals, " ? . ; ù).

Gebruik uitsluitend USB-geheugensticks met de bestandsindeling FAT32 (File Allocation Table).

- Wij raden aan om de originele USB-kabel voor het draagbare apparaat te gebruiken.

## Telefoon

### USB-aansluitingen

Deze hangen af van de uitrusting. Zie het gedeelte "Ergonomie en comfort" voor meer informatie over de USB-aansluitingen die compatibel zijn met de apps **CarPlay**® of **Android Auto**.

- Ga naar de website voor uw land van de fabrikant om te zien welke smartphones compatibel zijn.

Gebruikers kunnen een smartphone synchroniseren zodat ze apps op het scherm van de auto zien die de CarPlay®- of Android Auto-technologie van de smartphone ondersteunen. Om CarPlay®-technologie te kunnen gebruiken, moet de functie CarPlay® eerst op de smartphone worden geactiveerd. Ontgrendel de smartphone om het communicatieproces tussen de smartphone en het systeem te starten. De technologie staat niet stil en daarom **raden wij aan om het besturingssysteem van de smartphone, en de datum en de tijd op de smartphone en van het systeem up-to-date te houden.**

## CarPlay®-verbinding voor smartphones

Verschilt per land.

Wanneer de USB-kabel wordt aangesloten, schakelt de functie CarPlay® de Bluetooth®-modus van het systeem uit. De functie "CarPlay" werkt alleen in combinatie met een compatibele smartphone en compatibele apps.



Sluit de USB-kabel aan. De smartphone wordt opgeladen als deze via een USB-kabel is aangesloten.



Druk in het systeem op **Telefoon** om de CarPlay®-interface weer te geven.

Of



Als de smartphone al via Bluetooth® is verbonden.



Sluit de USB-kabel aan. De smartphone wordt opgeladen als deze via een USB-kabel is aangesloten.



Druk op het scherm van het systeem op **"Telefoon"** om het beginscherm weer te geven.

Druk op de toets **"TEL"** om de tweede pagina weer te geven.



Druk op **"CarPlay"** om de CarPlay®-interface weer te geven.



Wanneer de USB-kabel wordt ontkoppeld en het contact uit en weer in wordt geschakeld, schakelt het systeem niet automatisch naar de RAD MEDIA-modus. De bron moet handmatig worden gewijzigd.



De CarPlay®-navigatie is op elk moment toegankelijk door op de **Navigation**-toets van het systeem te drukken.

## Android Auto-verbinding voor smartphones

Verschilt per land.



Download de app Android Auto op de smartphone.



De functie "Android Auto" werkt alleen in combinatie met een compatibele smartphone en compatibele apps.

## Telefoon niet verbonden via Bluetooth®



Sluit een USB-kabel aan. De smartphone wordt opgeladen als deze via een USB-kabel is verbonden.



Druk op het scherm van het systeem op "**Telefoon**" om het begingscherm weer te geven.



Druk op "**Android Auto**" om de app in het systeem te starten.

Bij bepaalde smartphones moet de functie "**Android Auto**" worden geactiveerd.

Tijdens de procedure verschijnen verschillende schermen gerelateerd aan bepaalde functies.

Accepteer deze om de verbinding tot stand te brengen en te voltooien.



Wanneer u een smartphone aansluit op het systeem, raden wij u aan om Bluetooth® op de smartphone in te schakelen.

## Telefoon verbonden via Bluetooth®



Druk op het scherm van het systeem op "**Telefoon**" om het begingscherm weer te geven.

Druk op de toets "**TEL**" om het vervolgscherm weer te geven.



Druk op "**Android Auto**" om de app in het systeem te starten.

Tijdens de Android Auto-weergave blijft het selecteren van de audiobron mogelijk via de aanraaktoetsen in de bovenste balk van het scherm. De menu's van het systeem kunnen op elk moment worden geopend via de menu-toetsen.

**i** Afhankelijk van de kwaliteit van het netwerk, kan het zijn dat het even duurt voordat de apps beschikbaar zijn.

## Een Bluetooth®-telefoon koppelen

**!** De beschikbaarheid van de diensten is afhankelijk van het netwerk, de simkaart en de compatibiliteit van de gebruikte Bluetooth-apparaten. Raadpleeg de gebruikershandleiding van de telefoon om te kijken welke diensten beschikbaar zijn.

**i** De functie Bluetooth moet zijn ingeschakeld, en de telefoon moet zijn ingesteld op "zichtbaar voor alle apparaten" (in de telefooninstellingen).

Voltooien van het koppelen, ongeacht of dit vanaf de telefoon of het systeem wordt gedaan: controleer of de door de telefoon en het systeem weergegeven code identiek zijn.

**i** Wanneer het koppelen niet lukt, raden wij u aan om op de telefoon de functie Bluetooth uit te schakelen en weer in te schakelen.

## Procedure via de telefoon



Selecteer de naam van het systeem in de lijst met gedetecteerde apparaten.

Accepteer, in het systeem, het verzoek om verbinding met de telefoon te maken.

## Procedure via het systeem



Druk op **Telefoon** om het begingscherm weer te geven.



Druk op "**Bluetooth zoeken**". Er wordt een lijst met de gedetecteerde telefoons weergegeven.



Selecteer de naam van de telefoon in de lijst.

## Verbinding delen

Het systeem stelt 3 verbindingsprofielen voor de telefoon voor:

- "**Telefoon**" (handsfree-set, uitsluitend telefoon),
- "**Streaming**" (streaming: draadloos audiobestanden via de telefoon afspelen),
- "**Gegevens mobiel internet**".



Selecteer één of meer profielen.



Druk op "**OK**" om te bevestigen.

Afhankelijk van het type telefoon, wordt u gevraagd om de overdracht van uw contacten en berichten goed te keuren.

**i** De mogelijkheid van het systeem om maar één profiel te koppelen hangt af van de telefoon.

Als dit niet mogelijk is, worden standaard alle drie de verbindingsprofielen geselecteerd.

**i** Profielen die compatibel zijn met het systeem: HFP, OPP, PBAP, A2DP, AVRCP, MAP en PAN.

Ga naar de website van het merk voor meer informatie (compatibiliteit, aanvullende instructies, enz.).

## Automatisch opnieuw verbinden

Wanneer u met de telefoon waarmee het laatst verbinding is gemaakt, terugkomt in uw auto wordt deze automatisch herkend en wordt er binnen ongeveer 30 seconden na het inschakelen van het contact automatisch verbinding gemaakt met de telefoon (indien Bluetooth is ingeschakeld).

### Het verbindingsprofiel wijzigen:

 Druk op **Telefoon** om het begingscherm weer te geven.

Druk op de toets "**TEL**" om het vervolgscherm weer te geven.

 Selecteer "**Bluetooth-verbinding**" om een **lijst met gekoppelde apparatuur weer te geven**.

 Druk op de toets "Details" van een gekoppeld apparaat.

 Selecteer één of meer profielen.

**OK** Druk op "**OK**" om te bevestigen.

## Telefoonverbindingen beheren

Met deze functie kunt u een apparaat aansluiten of ontkoppelen, of een koppeling verwijderen.

 Druk op **Telefoon** om het begingscherm weer te geven.

Druk op de toets "**TEL**" om het vervolgscherm weer te geven.

 Selecteer "**Bluetooth-verbinding**" om een **lijst met gekoppelde apparatuur weer te geven**.

 Druk op de naam van de telefoon die in de lijst is geselecteerd om de koppeling ongedaan te maken.

Druk er nogmaals op om de telefoon weer te koppelen.

## Verwijderen van een telefoon

 Druk op het prullenbaksymbool rechts boven op het scherm om een prullenbak naast de geselecteerde telefoon weer te geven.

 Druk op het prullenbaksymbool naast de naam van de telefoon te verwijderen.

## Een gesprek aannemen

Als u gebeld wordt, klinkt een beltoon en verschijnt een pop-upvenster op het scherm.

 Druk kort op de toets **TEL** op het stuur om het gesprek aan te nemen.

En  houd de toets

 **TEL** op het stuurwiel langer ingedrukt om het gesprek te weigeren.

Of  Druk op "**Ophangen**".

## Bellen

**!** Gebruik de telefoon bij voorkeur niet onder het rijden.

Parkeer de auto.

Gebruik de toetsen op het stuurwiel om te bellen.

## Een nieuw nummer bellen

 Druk op **Telefoon** om het begingscherm weer te geven.

 Voer het nummer in via het digitale toetsenbord.

 Druk op "**Bellen**" om het nummer te bellen.

## Een contact bellen

 Druk op **Telefoon** om het begingscherm weer te geven.

Of, houd



 de **TEL**-toets op het stuurwiel ingedrukt.

Druk op "**Contacten**".

Selecteer het gewenste contact in de getoonde lijst.

 Druk op "**Bellen**".

## Een recent gebruikt nummer bellen

 Druk op **Telefoon** om het begingscherm weer te geven.

Of



Houd



de toets op het stuurwiel ingedrukt.

Druk op "**Gesprekkenlijst**".

Selecteer het gewenste contact in de getoonde lijst.



U kunt altijd rechtstreeks met uw telefoon bellen. Zet in dat geval de auto uit veiligheidsoverwegingen stil.

## De beltoon instellen



Druk op **Telefoon** om het beginscherm weer te geven.

Druk op de toets "**OPTIES**" om het vervolgscherm weer te geven.



Druk op "**Volume beltoon:**" om de volumebalk weer te geven.



Druk op de pijlen of verplaats de schuifbalk om het volume van de beltoon in te stellen.

## Configuratie

### Profielen configureren



Druk op **Instellingen** om het beginscherm weer te geven.



Druk op "**Profielen**".

Selecteer "**Profiel 1**", "**Profiel 2**", "**Profiel 3**", of "**Gemeensch.prof.**".



Druk op deze toets om een profielnaam in te voeren via het virtuele toetsenbord.



Druk op "**OK**" om op te slaan.



Druk op de pijl Terug om te bevestigen.



Druk op deze toets om het profiel te activeren.



Druk nogmaals op de pijl Terug om te bevestigen.



Druk op deze toets om het geselecteerde profiel te resetten.

## Helderheid instellen



Druk op **Instellingen** om het beginscherm weer te geven.



Druk op **Lichtsterkte**.



Verplaats de schuifbalk om de helderheid van het scherm en/of het instrumentenpaneel (afhankelijk van de uitvoering) in te stellen.



Druk op het gearceerde gedeelte om te bevestigen.

## Systeeminstellingen wijzigen



Druk op **Instellingen** om het beginscherm weer te geven.



Druk op "**Configuratie**" om het vervolgscherm weer te geven.



Druk op "**Systeemconfiguratie**".

Druk op het tabblad "**Eenheden**" om de eenheden voor afstand, brandstofverbruik en temperatuur te wijzigen.

Druk op het tabblad "**Fabrieksparameters**" om de begininstellingen te herstellen.



Als het systeem wordt teruggezet op de fabrieksinstellingen, wordt Engels als taal ingesteld (afhankelijk van de uitvoering).

Druk op het tabblad "**Systeeminfo**" om de versie van de verschillende in het systeem geïnstalleerde modules te controleren.

Druk op het tabblad "**Privacy**",

of



Druk op **Instellingen** om het beginscherm weer te geven.



Druk op "**Privacy**" om de privégegevensmodus in of uit te schakelen.



Schakel het volgende in of uit:

- "**Niet delen (gegevens, locatie van de auto)**".
- "**Alleen gegevens delen**".
- "**Gegevens en locatie van de auto delen**".



Druk op de pijl Terug om te bevestigen.



Druk op **Instellingen** om het beginscherm weer te geven.



Druk op "**Configuratie**" om het vervolgscherm weer te geven.



Druk op "**Scherconfig.**".

Druk op "**Lichtsterkte**".



Verplaats de schuifbalk om de helderheid van het scherm en/of het instrumentenpaneel (afhankelijk van de uitvoering) in te stellen.

 Druk op de pijl Terug om te bevestigen.

Druk op "**Animatie**".

 Schakel "**Automatische tekstweergave**" in of uit.

 Selecteer "**Overgangen met animaties**".

 Druk op de pijl Terug om te bevestigen.

## De taal selecteren

 Druk op **Instellingen** om het begainscherm weer te geven.

 Druk op "**Configuratie**" om het vervolgscherm weer te geven.

 Selecteer "**Taal**" om de taal te wijzigen.

 Druk op de pijl Terug om te bevestigen.

## De tijd instellen

 Druk op **Instellingen** om het begainscherm weer te geven.

 Druk op "**Configuratie**" om het vervolgscherm weer te geven.

 Druk op "**Datum en tijd**".

Selecteer "**Tijd**".

 Druk op deze toets om de tijd in te stellen via het virtuele toetsenbord.

 Druk op "**OK**" om de tijd op te slaan.

 Druk op deze toets om de tijdzone in te stellen.

 Selecteer hoe de tijd (12h/24h) moet worden weergegeven.

 Schakel de zomertijd in of uit (+1 uur).

 Schakel GPS-synchronisatie (UTC) in of uit.

 Druk op de pijl Terug om te bevestigen.

 Het kan zijn dat het systeem niet automatisch overschakelt naar zomertijd/wintertijd (afhankelijk van het land van verkoop).

## De datum instellen

 Druk op **Instellingen** om het begainscherm weer te geven.

 Druk op "**Configuratie**" om het vervolgscherm weer te geven.

 Druk op "**Datum en tijd**".

Selecteer "**Datum**".

 Druk op deze toets om de datum in te stellen.

 Druk op de pijl Terug om te bevestigen.

 Selecteer hoe de datum wordt weergegeven.

 Druk nogmaals op de pijl Terug om te bevestigen.

 U kunt alleen de tijd en de datum instellen wanneer "GPS-synchronisatie" is uitgeschakeld.

## Veelgestelde vragen

Hieronder vindt u de antwoorden op de meest gestelde vragen over het systeem.

### Radio

**De ontvangstkwaliteit van de beluisterde radiozender neemt geleidelijk af, of de voorkeuzezenders kunnen niet worden ontvangen (geen geluid, 87,5 MHz wordt weergegeven, enz.).**

De auto is te ver verwijderd van het zendstation, of er is geen zendstation aanwezig in het geografische gebied.

► Activeer de functie "RDS" via de bovenste balk om het systeem te laten controleren of er een krachtiger zendstation in het gebied aanwezig is. Er kunnen storingen in de ontvangst optreden door obstakels in de omgeving (bergen, gebouwen, tunnels, parkeergarages, enz.), ook als de RDS-functie is ingeschakeld.

Dit fenomeen is heel normaal, en geeft geen defect van het audiosysteem aan.

De antenne ontbreekt of is beschadigd (bijvoorbeeld tijdens het inrijden van een wasstraat of parkeergarage).

► Laat de antenne controleren door een dealer.

**Ik kan sommige opgeslagen radiozenders in de lijst niet ontvangen.**

**De naam van de zender verandert.**

De zender wordt niet meer ontvangen, of de naam van de zender in de lijst is veranderd.

► Druk op de ronde pijl op het tabblad "Lijst" van het scherm "Radio".

Sommige zenders sturen in plaats van een naam andere informatie mee (bijv. titel van het afgespeelde nummer).

Het systeem interpreteert deze informatie als de naam van de zender.

► Druk op de ronde pijl op het tabblad "Lijst" van het scherm "Radio".

## Media

**Het afspelen van de muziek op mijn USB-geheugenstick begint pas na lang wachten (ongeveer 2 tot 3 minuten).**

Door bepaalde bestanden die standaard op een USB-geheugenstick staan, kan het erg lang duren tot de muziek op de USB-geheugenstick wordt afgespeeld (tot 10 keer de fabrieksopgave).

► Wis de bestanden die standaard op de USB-geheugenstick staan, en beperk het aantal submappen in de mappenstructuur van de USB-geheugenstick.

**Het kan zijn dat sommige informatietekens in de huidige afspelmmedia niet correct worden weergegeven.**

Het audiosysteem kan bepaalde typen tekens niet verwerken.

► Gebruik standaard karakters voor de benaming van nummers en mappen.

**Het afspelen van streaming-bestanden start niet.**

Het aangesloten apparaat start afspelen niet automatisch.

► Start het afspelen via het apparaat.

**Titels van nummers en afspeeltijden worden niet op het scherm voor audiostreaming weergegeven.**

De Bluetooth-verbinding biedt deze mogelijkheid niet.

## Telefoon

**Het lukt me niet om mijn Bluetooth-telefoon te koppelen.**

Het is mogelijk dat de Bluetooth-functie van de telefoon is uitgeschakeld of dat uw toestel niet zichtbaar is voor het systeem.

► Controleer of de Bluetooth-functie van de telefoon is ingeschakeld.

► Controleer bij de instellingen van uw telefoon of deze op "zichtbaar voor alle apparaten" staat.

De Bluetooth-telefoon is niet compatibel met het systeem.

► Controleer op de website van het merk (diensten) of de telefoon compatibel is.

**Android Auto en/of CarPlay werken niet.**

Android Auto en CarPlay worden niet ingeschakeld wanneer de USB-kabels van slechte kwaliteit zijn.

► Gebruik originele USB-kabels om de compatibiliteit te waarborgen.

**Android Auto en/of CarPlay werken niet.**

Android Auto en CarPlay zijn niet in alle landen beschikbaar.

► Op de website van Google Android Auto en Apple staat welke landen er worden ondersteund.

**Het volume van de aangesloten Bluetooth-telefoon is niet hoorbaar.**

Het volume is afhankelijk van het systeem en van de telefoon.

► Verhoog het volume van het audiosysteem, indien nodig, tot maximaal en verhoog het volume van de telefoon indien nodig.

Omgevingsgeluid is van invloed op de kwaliteit van een telefoongesprek.

► Beperk het omgevingsgeluid (ramen sluiten, ventilatie lager zetten, snelheid verminderen enz.).

**De contacten staan niet op alfabetische volgorde.**

Sommige telefoons hebben speciale weergave-opties. Afhankelijk van de instellingen kunnen contacten in een bepaalde volgorde worden overgenomen.

► Verander de instellingen voor de weergave van contacten in de telefoon.

## Instellingen

**Wanneer ik de instellingen voor hoge en lage tonen wijzig, wordt geluidssfeer uitgeschakeld.**

**Wanneer de geluidssfeer wordt gewijzigd, worden de instellingen voor hoge en lage tonen gereset.**

De geluidssfeer is gekoppeld aan de hoge en lage tonen.

► Wijzig de instelling van de hoge en de lage tonen of wijzig de geluidssfeer om de gewenste geluidskwaliteit te verkrijgen.

**Wanneer ik de instellingen voor balans wijzig, wordt de geluidsverdeling uitgeschakeld.**

**Wanneer u de instelling voor de geluidsverdeling wijzigt, worden de instellingen voor de balans gedeselecteerd.**

De geluidsverdeling is gekoppeld aan de balans.

► Stel de balans in of kies een geluidsverdeling naar eigen wens.

**Er is een verschil in geluidskwaliteit tussen geluidsbronnen.**

Voor een optimale geluidskwaliteit kunnen de geluidsinstellingen worden aangepast aan verschillende audiobronnen die hoorbare verschillen kunnen genereren bij het veranderen van de bron.

► Controleer of de geluidsinstellingen overeenkomen met de bronnen waarnaar wordt geluisterd. Zet de geluidsinstellingen in de middelste stand.

**Na het afzetten van de motor, wordt het systeem na enkele minuten automatisch uitgeschakeld.**

Als de motor is afgezet, blijft het audiosysteem nog werken zolang de laadtoestand van de accu dat toestaat.

In de normale uitgeschakelde stand, gaat het systeem na een bepaalde tijd automatisch over op de eco-modus om de accu niet te ontladen.

► Start de auto om de laadstroom van de accu te verhogen.

## PEUGEOT Connect Nav

### GPS-navigatie - Apps - Multimedia-audiosysteem - Bluetooth®-telefoon

**i** De beschreven functies en instellingen zijn afhankelijk van de uitvoering van de auto en het land waar de auto is verkocht.

**!** Om veiligheidsredenen en omdat deze handelingen de aandacht van de bestuurder vereisen, moeten deze handelingen worden uitgevoerd wanneer de **auto stilstaat** en het contact is ingeschakeld:

- De smartphone via Bluetooth met het systeem koppelen.
- De smartphone gebruiken.
- Verbinding maken met de apps CarPlay® of Android Auto (bepaalde apps worden niet meer weergegeven als de auto rijdt).
- Een video bekijken (het afspelen van de video stopt wanneer de auto weer begint te rijden).
- De systeeminstellingen en de configuratie wijzigen.

**i** AM- en DAB-radio zijn niet beschikbaar bij hybrideauto's.

**i** Het systeem is zodanig beveiligd dat het uitsluitend in uw auto functioneert.

De melding **Eco-mode** wordt weergegeven wanneer het systeem in stand-by wordt gezet.

**i** Via de website van het merk kunt u updates voor het systeem en de kaartgegevens downloaden.

De updateprocedure is hier ook te vinden.

**i** De broncodes van Open Source Software (OSS) van het systeem zijn op de volgende sites beschikbaar:

<https://www.groupe-psa.com/fr/oss/>  
<https://www.groupe-psa.com/en/oss/>

## De eerste stappen



Als u bij draaiende motor op de toets drukt, wordt het geluid onderbroken.

Als u bij afgezet contact op de toets drukt, wordt het systeem ingeschakeld.

Verhoog of verlaag het volume met het wielje of de toetsen "plus" of "min" (afhankelijk van de uitvoering).

Gebruik de menu-toetsen aan weerszijden van of onder het touchscreen om de menu's te openen en druk vervolgens op de virtuele toetsen op het touchscreen.

Gebruik afhankelijk van de uitvoering de toetsen "Bron" of "Menu" om de menu's te openen en druk

vervolgens op de op het touchscreen weergegeven toetsen.

U kunt op elk gewenst moment het menu oproepen door het scherm kort met drie vingers aan te raken. Alle aanraakfuncties op het touchscreen zijn wit. Druk op de pijl Terug om één niveau terug te gaan. Druk op "OK" om te bevestigen.



Het touchscreen is een capacitief scherm.

Voor het schoonmaken van het scherm is het raadzaam gebruik te maken van een niet schurende zachte doek (bijvoorbeeld een brillendoekje), zonder schoonmaakmiddel. Raak het scherm niet aan met scherpe voorwerpen. Raak het scherm niet aan met natte handen.

Bepaalde informatie wordt permanent weergegeven op de zijbalken of op de bovenste balk van het touchscreen (afhankelijk van de uitrusting):

- Statusinformatie van de airconditioning (afhankelijk van de uitvoering) en rechtstreeks toegang tot het desbetreffende menu.
- Rechtstreeks toegang tot de keuze van de audiobron om de lijst met radiozenders (of titels, afhankelijk van de geluidsbron) te bekijken.
- Toegang tot de "Berichten" van meldingen, e-mailberichten, updates van kaarten en aanwijzingen van het navigatiesysteem (afhankelijk van de diensten).
- Toegang tot de instellingen van het touchscreen en het digitale instrumentenpaneel.
- Audiobronnen selecteren (afhankelijk van de uitrusting):

- FM/DAB/AM-radiozenders (afhankelijk van de uitrusting).
- Telefoon verbonden via Bluetooth en multimedia-uitzending Bluetooth (streaming).
- USB-geheugenstick.
- Via de AUX-aansluiting aangesloten mediaspeler (afhankelijk van de uitrusting).
- Video (afhankelijk van de uitrusting).

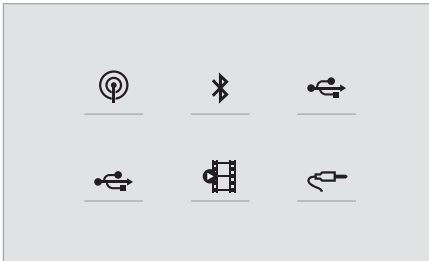

**I** In het menu "Instellingen" kunt u een individueel profiel of een profiel voor een groep mensen met gedeelde interesses aanmaken, en een groot aantal instellingen (voorkeuzezenders, audio-instellingen, navigatiegeschiedenis, favoriete contacten, enz.) configureren. De instellingen worden automatisch toegepast.

**I** Als het zeer warm is in het interieur, kan het voorkomen dat het geluidsvolume lager wordt gezet om het systeem te beschermen. Het systeem kan dan gedurende 5 minuten of langer

in de standby-modus (scherm en geluid worden uitgeschakeld) staan. Het systeem werkt weer normaal wanneer de temperatuur in het passagiersgedeelte is gezakt.

## Stuurkolomschakelaars



### Spraakbedieningssysteem:

Deze toets bevindt zich op het stuurwiel of op het uiteinde van de lichtschakelaar (afhankelijk van de uitvoering).

Kort indrukken: spraakbediening van het systeem. Lang indrukken, gesproken commando's van een smartphone of CarPlay®, Android Auto via het systeem.



Het geluidsvolume verhogen.



Het geluidsvolume verlagen.

Geluid onderbreken door tegelijkertijd op de toetsen voor het verhogen en verlagen van het geluidsvolume te drukken (afhankelijk van de uitrusting).

Geluidswaargave weer inschakelen door op één van de twee volumetoetsen te drukken.



**SRC Media** (kort indrukken): veranderen van multimediasbron.



**Telefoon** (kort indrukken): telefoongesprek starten.

**Tijdens telefoongesprek** (kort indrukken): toegang tot het telefoonmenu.

**Telefoon** (lang indrukken) : inkomend gesprek weigeren, gesprek beëindigen; als de telefoon niet wordt gebruikt, toegang tot het telefoonmenu.



**Radio** (draaien): automatisch zoeken naar vorige/volgende zender.

**Media** (draaien): vorige / volgende nummer, bladeren door lijsten.

**Kort indrukken**: bevestigen van een selectie.

Wanneer er niets wordt geselecteerd, toegang tot voorkeuzezenders.



**LIST Radio**: weergeven van de zenderlijst.

**Media**: weergeven van de tracklijst.

**Radio** (ingedrukt houden): bijwerken van de lijst met beschikbare radiozenders.

## Menu's

### Online navigatie



Voer de instellingen voor het navigatiesysteem in, en kies een bestemming.

Gebruik realtime diensten, afhankelijk van de uitrusting.

## Apps

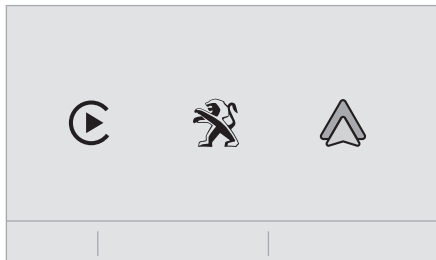

 Voer bepaalde apps uit via uw smartphone, via CarPlay® of Android Auto.

Controleer de status van de verbindingen van Bluetooth® en Wi-Fi.

## Radio Media

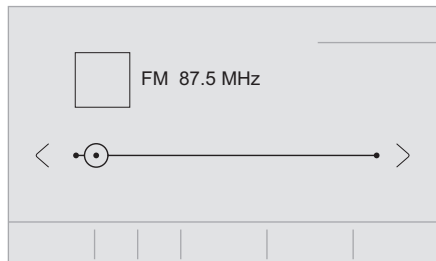

 Selecteer een geluidsbron of radiozender, of laat foto's weergeven.

## Telefoon

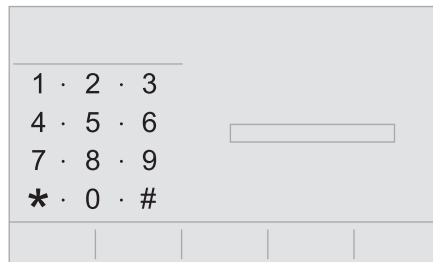

 Verbind een telefoon via Bluetooth®, lees berichten en e-mails en verzend snelberichten.

## Instellingen

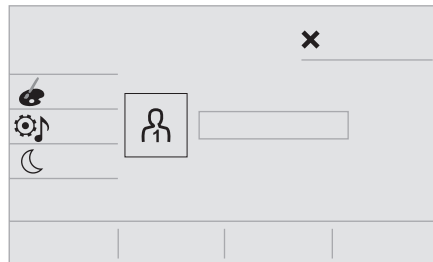

 Configureer een persoonlijk profiel en/of configureer het geluid (balans, sfeer enz.) en de weergave (taal, eenheden, datum, tijd, enz.).

## Auto



 Schakel bepaalde voertuigfuncties in of uit, of configureer deze.

## Airconditioning



 Stel de instellingen voor temperatuur en de luchtstroom in.

## Gesproken commando's

### Bedieningstoetsen op het stuur



#### Gesproken commando's:

Gesproken commando's kunnen via elk scherm worden gegeven wanneer u kort op de toets "Gesproken commando's" drukt. Deze bevindt zich op het stuur of aan het uiteinde van de lichtschakelaar (afhankelijk van de uitrusting), maar u kunt alleen opdrachten geven wanneer er geen telefoongesprek wordt gevoerd.

**!** Houd rekening met het volgende om ervoor te zorgen dat het systeem uw gesproken commando's altijd herkent:

- **Spreek met een normale stem de woorden natuurlijk en volledig uit, zonder uw stem te verheffen.**
- Wacht voordat u spreekt altijd op de "piep" (geluidssignaal).
- Het is raadzaam om voor het beste resultaat, de ramen en het zonnedak te sluiten. Hierdoor worden geluiden van buitenaf beperkt (afhankelijk van de uitvoering).
- Vraag, voordat u gesproken commando's gebruikt, aan de overige inzittenden om niet te praten.

### De eerste stappen



Voorbeeld van een "gesproken commando" voor het navigatiesysteem:

**"Navigeer naar adres Dorpstraat 11, Amsterdam"**

Voorbeeld van een "gesproken commando" voor de radio en de multimediafuncties:

**"Speel artiest Doe Maar af"**

Voorbeeld van een "gesproken commando" voor de telefoon:

**"Bel "Jan Janssen""**



De gesproken commando's zijn beschikbaar in 17 talen (Arabisch, Braziliaans, Tsjechisch, Deens, Nederlands, Engels, Farsi, Frans, Duits, Italiaans, Noors, Pools, Portugees, Russisch, Spaans, Zweeds, Turks). De taal van uw keuze kan van tevoren in het systeem worden ingesteld.

Voor bepaalde gesproken commando's bestaan er synoniemen.

Voorbeeld: Navigeer naar / Routebegeleiding naar / Ga naar / ...

In het Arabisch zijn de gesproken commando's voor: "Navigeer naar adres" en "POI weergeven in de stad" niet beschikbaar.

### Informatie - het systeem gebruiken



Wanneer gesproken commando's zijn geactiveerd door kort op de toets te drukken, wordt Help op het touchscreen weergegeven. Help bevat verschillende menu's en hier kan de

gesproken interactie met het systeem worden ingeschakeld.

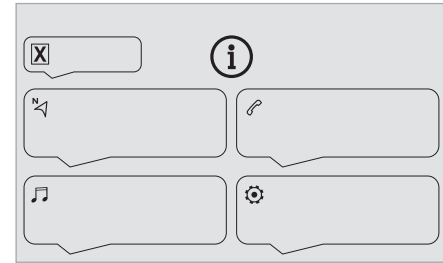

Wanneer u een menu heeft geselecteerd, zijn er verschillende opdrachten beschikbaar.

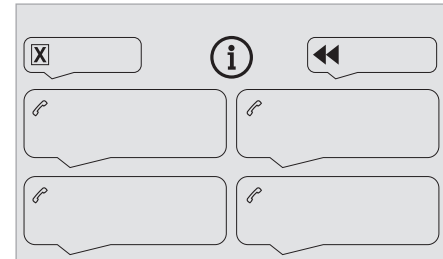

Druk op de spraaktoets en zeg wat u wilt na de piepton. U kunt mij altijd onderbreken door op deze toets te drukken. Als u er nogmaals op drukt terwijl ik op een commando wacht, wordt ons gesprek beëindigd. Als u opnieuw wilt beginnen, zegt u "annuleren". Als u iets ongedaan wilt maken, zegt u "terug". Om te allen tijde informatie en tips te krijgen, zegt u "help". Als u mij vraagt iets te doen en

er mist informatie, zal ik u een paar voorbeelden geven om u er stap voor stap doorheen te leiden. U krijgt meer informatie in "dialoogmodus beginner". U kunt de dialoogmodus op "expert" zetten als u zich zeker voelt.

## Algemene gesproken commando's



### Gesproken commando's

**Zet dialoogmodus op beginners - gevorderden**  
**Selecteer gebruiker 1 / Selecteer profiel Jan**  
**Verhoog temperatuur**  
**Verlaag temperatuur**



### Helpberichten

Ik kan u met allerlei onderwerpen helpen. U kunt bijvoorbeeld zeggen: "hulp bij telefoon", "hulp bij navigatie", "hulp bij media" of "hulp bij radio". Om een overzicht te krijgen over hoe de spraakdialoog werkt, kunt u zeggen "hulp bij spraakcommando's". Zeg "ja" als het klopt. Anders zegt u "nee" en dan beginnen we opnieuw.

## Gesproken commando's "Navigatie"



### Gesproken commando's

**Navigeer naar huis**  
**Navigeer naar het werk**  
**Navigeer naar favoriet adres, "Tennis club"**  
**Navigeer naar contact, "Jan Janssen"**

## Navigeer naar adres Dorpstraat 11, Amsterdam



### Helpberichten

Om een route te plannen of een routepunt toe te voegen, zegt u "navigeer naar" en dan het adres, de naam van de contactpersoon of een kruispunt. Bijvoorbeeld "navigeer naar adres Kerkstraat 11 Amsterdam", "navigeer naar contactpersoon Jan Janssen" of "navigeer naar kruispunt van de Dorpstraat". U kunt aangeven of het een favoriete bestemming of een POI is. Bijvoorbeeld "navigeer naar favoriete adres Tennisclub" of "navigeer naar POI vliegveld Schiphol in Amsterdam". U kunt ook "navigeer naar huis" zeggen. Om POI's op een kaart te zien, kunt u bijvoorbeeld "toon POI hotels in Rotterdam" zeggen. Voor meer informatie kunt u "hulp bij POI" of "hulp bij routebegeleiding" zeggen. Om een bestemming te kiezen, zegt u bijvoorbeeld "navigeer naar regel drie" of "selecteer regel twee". Als u de bestemming niet kunt vinden maar de straat wel juist is, zeg dan bijvoorbeeld "selecteer de straat in regel drie". Om door een lijst op het scherm te navigeren, zegt u "volgende pagina" of "vorige pagina". Om uw selectie ongedaan te maken en opnieuw te beginnen, zegt u "terug". Of zeg "annuleren" om de huidige actie te annuleren.



### Gesproken commando's

**Wat is de resterende afstand?**  
**Wat is de resterende tijd?**  
**Wat is de aankomsttijd?**  
**Stop navigatie**



### Helpberichten

U kunt "hervat" of "stop navigatie" zeggen. Om informatie over uw huidige route te krijgen, kunt u bijvoorbeeld zeggen "wat is de nog af te leggen tijd" of "af te leggen afstand", of "aankomsttijd". Om meer commando's te leren, kunt u "hulp bij navigatie" zeggen.



### Gesproken commando's

**Toon POI "hotel" op de bestemming**

**Toon "tankstation" in de buurt**

**Navigeer naar POI vliegveld Schiphol in Amsterdam**

**Navigeer naar "tankstation" langs de route**



### Helpberichten

Om POI's op een kaart te zien, kunt u bijvoorbeeld "toon hotels in Rotterdam", "toon dichtstbijzijnde parkeerplaats", "toon hotel op de bestemming" of "toon tankstation langs de route" zeggen. Als u de voorkeur heeft direct naar een POI te navigeren, kunt u zeggen "navigeer naar tankstation in de buurt". Als u het gevoel hebt dat u niet goed wordt begrepen, kunt u "POI" voor de POI zeggen. Zeg bijvoorbeeld "navigeer naar POI restaurant op de bestemming".

Om een POI te kiezen, zegt u bijvoorbeeld "selecteer regel twee". Als u naar een POI heeft gezocht en deze niet in de lijst ziet staan, kunt u deze verder filteren door bijvoorbeeld "selecteer POI in regel 2" of "selecteer stad in regel 3" te zeggen. U

kunt door de lijst scrollen door "volgende pagina" of "vorige pagina" te zeggen.

**i** Geef, afhankelijk van het land, de bestemmingsinstructies (het adres) op in de taal die voor het systeem is geconfigureerd.

## Gesproken commando's "Radio Media"



### Gesproken commando's

**Zet bron radio aan - Streaming Bluetooth - ...**



### Helpberichten

U kunt een audiobron selecteren door "zet bron", de naam van het apparaat en dan "aan" te zeggen. Bijvoorbeeld "zet bron Streaming Bluetooth aan" of "zet bron radio aan". Gebruik het commando "afspelen" om muziek te selecteren. U kunt selecteren via "nummer", "artiest" of "album". Zeg bijvoorbeeld "speel artiest Madonna af", "speel nummer 'Te Laat' af", of "speel album Hotel New York af".



### Gesproken commando's

**Stem af op zender Sky Radio**

**Stem af op 98.5 FM**

**Stem af op voorkeuzender vijf**



### Helpberichten

U kunt een radiozender uitkiezen door "stem af op" en dan de zendernaam of frequentie te zeggen. Bijvoorbeeld "stem af op zender Talksport", of "stem af op 98.5 FM". Om naar een voorkeuze radiozender te luisteren, zegt u bijvoorbeeld "stem af op voorkeuze nummer vijf".



### Gesproken commando's

**Wat speelt er nu?**



### Helpberichten

Om te kiezen wat u af wilt spelen, zegt u het item en dan "afspelen". Bijvoorbeeld "nummer 'Te Laat' afspelen", "regel drie afspelen" of "regel twee selecteren". Om uw selectie ongedaan te maken en opnieuw te beginnen, zegt u "terug". Of zeg "annuleren" om de huidige actie te annuleren.



### Gesproken commando's

**Speel nummer Te Laat af**

**Speel artiest Doe Maar af**

**Speel album Hotel New York af**



### Helpberichten

Ik weet niet zeker wat u wilt afspelen. Zeg de naam van een nummer, album of artiest gevolgd door "afspelen". Bijvoorbeeld "nummer 'Te Laat' afspelen", "artiest Doe Maar afspelen" of "album

Hotel New York afspelen". Om een regel op het scherm te selecteren, zegt u "regel twee selecteren". Om door een lijst op het scherm te navigeren, zegt u "volgende pagina" of "vorige pagina". Om uw selectie ongedaan te maken en opnieuw te beginnen, zegt u "terug". Of zeg "annuleren" om de huidige actie te annuleren.

**i** De gesproken commando's voor media zijn uitsluitend beschikbaar wanneer een USB-aansluiting wordt gebruikt.

## Gesproken commando's "Telefoon"

**i** Als er geen telefoon is aangesloten door middel van Bluetooth, kondigt een gesproken bericht het volgende aan: "Sluit eerst een telefoon aan". Hierna wordt de spraaksessie afgesloten.



### Gesproken commando's

**Bel "Jan Janssen"**\*

**Bel voicemail\***

**Toon oproepen\***



### Helpberichten

Om te telefoneren, zegt u "bel" en dan de naam van de contactpersoon, bijvoorbeeld "Bel Jan". U

\* Deze functie is alleen beschikbaar als de met het systeem verbonden telefoon geschikt is voor het downloaden van de contacten en de lijst met recente oproepen, en als deze gegevens werkelijk zijn gedownload.

kunt ook het telefoontype noemen, bijvoorbeeld "Bel Jan thuis". Om een nummer te kiezen, zegt u "kies" gevolgd door het telefoonnummer, bijvoorbeeld "Kies 0123 4567890". U kunt uw voicemail afluisteren door "bel voicemail" te zeggen. Om een SMS te sturen, zegt u "verstuur standaard SMS naar" gevolgd door het contact en de naam van het standaardbericht dat u wilt verzenden. Bijvoorbeeld, "verstuur standaard SMS naar Jan, Ik kom te laat". Om een lijst met contacten of oproepen weer te geven, zegt u "contacten weergeven" of "oproepen weergeven". Voor meer informatie over SMS berichten, zegt u "hulp bij SMS".

Om een contact te selecteren, zegt u bijvoorbeeld "selecteer regel drie". Om door de lijst te bladeren, zegt u "volgende pagina" of "vorige pagina". U kunt uw selectie ongedaan maken en opnieuw beginnen door "terug" te zeggen. Of zeg "annuleren" om de huidige actie te annuleren.

## Gesproken commando's "Tekstberichten"

Als er geen telefoon is aangesloten door middel van Bluetooth, kondigt een gesproken bericht het volgende aan: "Sluit eerst een telefoon aan". Hierna wordt de spraaksessie afgesloten.

De functie gesproken commando's "Tekstberichten" biedt u de mogelijkheid om een SMS te dicteren en te verzenden. Dikteer de tekst en las een korte pauze tussen elk woord in. Wanneer u klaar bent, genereert het spraakherkenningssysteem automatisch een SMS.



### Gesproken commando's

**Verstuur standaard SMS naar Jan Janssen, Ik kom te laat**



### Helpberichten

Zeg de naam van het bericht dat u wilt versturen uit de lijst met standaard berichten. Om door de lijst te navigeren, zegt u "ga naar begin", "ga naar einde", "volgende pagina" of "vorige pagina". Om uw selectie ongedaan te maken en opnieuw te beginnen, zegt u "terug". Of zeg "annuleren" om de huidige actie te annuleren.



### Gesproken commando's

**Zend SMS naar Jan Janssen, "Ik ben er bijna"**  
**Zend SMS naar Jan Janssen op kantoor, "wacht niet op mij"**



### Helpberichten

Zeg "bel" of "verstuur standaard SMS naar" en dan een regelnummer. Om door een lijst op het scherm te navigeren, zegt u "ga naar begin", "ga naar einde", "volgende pagina" of "vorige pagina". Om uw selectie ongedaan te maken en opnieuw te beginnen, zegt u "terug". Of zeg "annuleren" om de huidige actie te annuleren.



### Gesproken commando's

**Lees nieuwste SMS\***



### Helpberichten

Om uw nieuwste bericht af te luisteren, kunt u bijvoorbeeld zeggen "lees nieuwste SMS". Als u een SMS wilt versturen, staan er ook een aantal standaard berichten ter beschikking. Gebruik dan de naam van het standaard bericht en zeg bijvoorbeeld "verstuur standaard SMS naar Jan Jansen, ik kom te laat". Zie het telefoonmenu voor de beschikbare standaard berichten.

Het systeem verstuurt uitsluitend vooraf opgenomen "snelberichten".

\* Deze functie is alleen beschikbaar als de met het systeem verbonden telefoon geschikt is voor het downloaden van de contacten en de lijst met recente oproepen, en als deze gegevens werkelijk zijn gedownload.

## Navigatie

### Een bestemming kiezen

#### Naar een nieuwe bestemming

##### Intuïtieve methode:



Druk op **Navigatie** om het beginscherm weer te geven.



Druk op **"Zoeken..."**.



Voer een adres of trefwoorden in voor uw bestemming.

**OK**

Druk op **"OK"** om de **"Navigatiecriteria"** te selecteren.

Of

##### Geleide methode:



Voordat u de navigatie kunt gebruiken, moet u de **"Een plaatsnaam invoeren"**, de **"Een straatnaam invoeren"** (wanneer u begint te typen, worden suggesties automatisch weergegeven) en het **"Nummer"** via het virtuele toetsenbord invoeren of selecteert u een adres in de **"Contact"**-lijst of de adres-**"Historie"**.



Wanneer u het nummer niet bevestigt, laat het navigatiesysteem één zijde van de straat zien.

Druk op de toets **"MENU"** om het vervolgscherm weer te geven.



Selecteer **"Adres invoeren"**.

##### Vervolgens



Selecteer het **"Land"**.



Selecteer de "taal" van het toetsenbord.



Wijzig het "type" toetsenbord aan de hand van de geselecteerde taal: ABCDE; AZERTY; QWERTY of QWERTZ.



Voer de **"Een plaatsnaam invoeren"**, de **"Een straatnaam invoeren"** en het **"Nummer"**, en bevestig deze door op de weergegeven suggesties te drukken.



Druk op **"OK"** om de **"Navigatiecriteria"** te selecteren.

##### En/of



Selecteer **"Op kaart tonen"** om de **"Navigatiecriteria"** te kiezen.



Druk op **"OK"** om de geleide navigatie te starten.



U kunt met de aanraaktoetsen of met twee vingers op het scherm in-/en uitzoomen.

### Naar een recente bestemming



Druk op **Navigatie** om het beginscherm weer te geven.

Druk op de toets **"MENU"** om het vervolgscherm weer te geven.



Selecteer **"Mijn bestemmingen"**.

Selecteer het tabblad **"Recent"**.

Selecteer het adres dat u in de lijst heeft gekozen om de **"Navigatiecriteria"** weer te geven.

**OK**

Druk op **"OK"** om de geleide navigatie te starten.



Selecteer **"Locatie"** om de locatie van aankomst op de kaart te bekijken.

### Naar "Thuis" of "My work"



Druk op **Navigatie** om het beginscherm weer te geven.

Druk op de toets **"MENU"** om het vervolgscherm weer te geven.



Selecteer **"Mijn bestemmingen"**.

Selecteer het tabblad **"Favorieten"**.



Selecteer **"Thuis"**.

Of



Selecteer **"My work"**.

Of

Selecteer een vooraf ingestelde favoriete bestemming.

### Naar een contact



Druk op **Navigatie** om het beginscherm weer te geven.

Druk op de toets **"MENU"** om het vervolgscherm weer te geven.



Selecteer **"Mijn bestemmingen"**.

Selecteer het tabblad **"Contact"**.

Selecteer een contact in de lijst om de geleide navigatie te starten.

## Naar een Point of Interest (POI)

### Geleide methode:

De Points of Interest (POI) zijn onderverdeeld in verschillende categorieën.



Druk op **Navigatie** om het begingscherm weer te geven.

Druk op de toets "**MENU**" om het vervolgscherm weer te geven.



Selecteer "**Points of interest**".



Selecteer het tabblad "**Reizen**", "**Activiteiten**", "**Winkelcentrum**", "**Openbaar**" of "**Geografisch**".

Of



Selecteer "**Zoeken**" om de naam en het adres van een POI in te voeren.



Druk op "**OK**" om de route te berekenen.

Of

### Intuïtieve methode:

Wanneer u deze dienst wilt gebruiken, kunt u deze methode alleen selecteren wanneer er een netwerkverbinding aanwezig is. Deze verbinding kan een "netwerkverbinding via de auto" wanneer u de Peugeot Connect Packs

gebruikt of een "netwerkverbinding van de gebruiker" via een smartphone zijn. In beide gevallen wordt het systeem automatisch met het internet verbonden wanneer er netwerkdekking is.



Druk op **Navigatie** om het begingscherm weer te geven.

Druk op de toets "**MENU**" om het vervolgscherm weer te geven.



Selecteer "**Zoeken**".

Druk op de modus die rechtsonder op het scherm wordt weergegeven (Lokaal of Verbonden) om "Database" te wijzigen.



Selecteer de "Database" in de "Lokaal"-modus (geïntegreerd in de kaart), of in de "Verbonden"-modus (verbonden met internet).



Druk op de pijl Terug om te bevestigen.



Voer een adres of trefwoorden in voor uw bestemming (POI).



Druk op "**OK**" om het zoeken te starten.



Selecteer het tabblad "**Op de route**", "**Rondom de auto**" of "**Op bestemming**" om uw zoekopdracht te verfijnen.

Selecteer het gewenste adres om de route te berekenen.

## Naar een punt op de kaart



Druk op **Navigatie** om het begingscherm weer te geven.

Verken de kaart door er met uw vinger over heen te gaan.

Selecteer de bestemming door op de kaart te drukken.



Tik op het scherm om een markeerpunt te plaatsen en een submenu weer te geven.



Druk op deze toets om de geleide navigatie te starten.

Of



Druk op deze toets om het weergegeven adres op te slaan.

Wanneer u lang op een punt drukt, wordt een lijst met POIs geopend.

## Naar GPS-coördinaten



Druk op **Navigatie** om het begingscherm weer te geven.

Verken de kaart door er met uw vinger over heen te gaan.

Raak het scherm met een vinger aan om naar het volgende afbeelding te gaan.



Druk op deze toets om de wereldkaart weer te geven.

Selecteer, met behulp van het raster, het gewenste land of de gewenste regio door hierop in te zoomen.



Druk op deze toets om de GPS-coördinaten weer te geven of in te voeren.



Er wordt een markeerpunt weergegeven in het midden van het scherm, met de coördinaten "**Breedtegraad**" en "**Lengtegraad**".

Selecteer de soort coördinaten:

GMS voor: Graden, Minuten, Seconden.

GD voor: Graden, Decimalen.



Druk op deze toets om de geleide navigatie te starten.

Of



Druk op deze toets om het weergegeven adres op te slaan.

OF



Druk op deze toets om de "**Breedtegraad**"-gegevens via het virtuele toetsenbord in te voeren.

En



Druk op deze toets om de "**Lengtegraad**"-gegevens via het virtuele toetsenbord in te voeren.

## TMC (Traffic Message Channel)

In bepaalde landen beschikbaar.

TMC (Traffic Message Channel)-berichten worden gebaseerd op een Europese standaard voor het uitzenden van verkeersinformatie via het RDS-systeem op FM-radio, waarbij verkeersinformatie in realtime wordt uitgezonden.

De door deze TMC-berichten doorgegeven locaties worden vervolgens weergegeven op een GPS-navigatiekaart, en onmiddellijk verwerkt in de aanwijzingen van het navigatiesysteem zodat ongevallen, files en wegafsluitingen vermeden kunnen worden.

**i** Waarschuwingen voor gevarenezones kunnen al dan niet worden weergegeven, afhankelijk van de betreffende wetgeving en op

het hebben van een abonnement op de betreffende dienst.

## Online navigatie

### Verbinding voor online navigatie

Afwerkingsniveau en abonnement op online diensten en opties, afhankelijk van de uitvoering.

### Netwerkverbinding via het systeem van de auto



Met de Peugeot Connect Packs wordt het systeem automatisch verbonden met het internet en de aangesloten diensten. In dat geval hoeft er geen verbinding via een smartphone te worden gemaakt.

OF

### Netwerkverbinding via de mobiele telefoon van de gebruiker



**i** Ga naar de landelijke website van het merk van uw auto om te zien welke smartphones compatibel zijn.

Schakel het toestel in en voer de instellingen in voor het delen van de internetverbinding van de smartphone.

**i** De technologie staat niet stil en daarom raden wij aan om **het besturingssysteem van de smartphone, en de datum en tijd van de smartphone en van het systeem up-to-date te houden**. Op deze manier zorgt u ervoor dat de communicatie tussen de smartphone en het systeem goed verloopt.

### USB-verbinding



Sluit de USB-kabel aan.

De smartphone wordt opgeladen als deze via een USB-kabel is aangesloten.

### Bluetooth-verbinding



Schakel de Bluetooth-functie van de telefoon in en maak deze zichtbaar voor alle apparaten (zie het gedeelte "Connect-App").

### Wi-Fi-verbinding



Selecteer een Wi-Fi-netwerk dat door het systeem wordt gedetecteerd en maak hiermee verbinding.

**i** Deze functie is alleen beschikbaar als deze is ingeschakeld via de "Notificaties" of via het menu "Connect-App".



Druk op "**Berichten**".



Selecteer Wi-Fi om deze in te schakelen.

OF



Druk op **Connect-App** om het beginscherm weer te geven.

Druk op de toets "**OPTIES**" om het vervolgscherm weer te geven.



Selecteer "**Verbinding Wi-Fi-netwerk**".



Selecteer het tabblad "**Beveiligd**", "**Niet beveiligd**", of "**Opgeslagen**".



Selecteer een netwerk.



Voer via het virtuele toetsenbord de "**Sleutel**" van het Wi-Fi -netwerk en het "**Wachtwoord**" in.



Druk op "**OK**" om verbinding tot stand te brengen tussen de smartphone en het systeem van de auto.



Beperkingen in gebruik:

Met CarPlay® is het delen van een verbinding alleen beschikbaar bij een Wi-Fi-verbinding.

De kwaliteit van de diensten is afhankelijk van de kwaliteit van de netwerkverbinding.

## Versturen van gegevens toestaan.



Druk op **Instellingen** om het begainscherm weer te geven.



Druk op de toets "**OPTIES**" om het vervolgscherm weer te geven.



Selecteer "**Systeemconfiguratie**".



Selecteer het tabblad "**Stand privégesprek**".

OF



Druk op "**Berichten**".



Druk op "**Stand privégesprek**".

VERVOLGENS



Schakel het volgende in of uit:

- "**Gegevens worden niet gedeeld, behalve bij bedrijfswagens**".
- "**Alleen gegevens delen**"
- "**Gegevens en voertuigpositie delen**"

## Specifieke instellingen voor online navigatie



Druk op **Navigatie** om het begainscherm weer te geven.

Druk op de toets "**MENU**" om het vervolgscherm weer te geven.



Selecteer "**Instellingen**".



Selecteer het tabblad "**Kaart**".



Schakel het volgende in of uit:

- "**Waarschuwingen voor risicozones toestaan**".
  - "**Adviesroute om eindbestemming te voet te bereiken**".
- Deze instellingen moeten voor elk profiel worden geconfigureerd.
- OK** Druk op "**OK**" om uw keuze te bevestigen.



Selecteer het tabblad "**Config. waarsch.**".



Schakel het volgende in of uit:

- "**Waarschuwen voor parkeerplaatsen in de buurt**".
- "**Melding tankstation**".
- "**Waarschuwen voor gevaarlijke zones**" en druk dan op het waarschuwingspictogram (driehoekje) om waarschuwingen te configureren.
- "**Geluidssignaal**".
- "**Waarschuwen nabijheid POI 1**".
- "**Waarschuwen nabijheid POI 2**".



Druk op "**OK**" om uw keuze te bevestigen.



De "Berichten" in de bovenste balk kunnen altijd worden geopend.



Waarschuwingen voor gevarenczones kunnen al dan niet worden weergegeven, afhankelijk van de geldende wetgeving en of u een abonnement op de betreffende dienst hebt.



Als "TOMTOM TRAFFIC" wordt weergegeven, zijn de diensten beschikbaar.



Met online navigatie beschikt u over de volgende diensten.

Een pakket online diensten:

- Weer,
- Tankstations,
- Parking,
- Verkeer,

- POI lokaal zoeken.  
Een Gevarezone-pakket (optioneel).

## Melding doorgeven: "Waarschuwen voor gevaarlijke zones"

- ! Selecteer de optie: **Waarschuwingen voor risicozones toestaan** om informatie over gevarezones te verzenden.

 Druk op **Navigatie** om het beginscherm weer te geven.

 Druk op de toets "**Een nieuwe gevarezone doorgeven**" op de balk aan de zijkant of op de bovenste balk van het touchscreen (afhankelijk van de uitrusting).

 Selecteer de optie "**Type**" om het type "Gevarezone" te selecteren.

 Selecteer de optie "**Geswindigkeit**" en voer de gegevens in via het virtuele toetsenbord.

 Druk op "**OK**" om de gegevens op te slaan en te verzenden.

## Brandstofinformatie weergeven

 Druk op **Navigatie** om het beginscherm weer te geven.

 Druk op deze toets om de lijst van beschikbare diensten weer te geven.

 Druk op "**POI op kaart**" om de lijst met **nuttige plaatsen weer te geven**.

 Druk op een van de toetsen om naar "**Tankstations**" te zoeken.

 Schakel "**Tankstations**" in of uit.

 Druk op de toets om het vervolgscherm weer te geven.

 Selecteer het tabblad "**Parameters**".

 Selecteer de gewenste brandstof.

 Druk op "**OK**" om op te slaan.

## Informatie over laadstations weergeven

 Druk op **Navigatie** om het beginscherm weer te geven.

 Druk op deze toets om de lijst van beschikbare diensten weer te geven.

 Druk op "**POI op kaart**" om de lijst met **nuttige plaatsen weer te geven**.

 Druk op een van de toetsen om naar "**Tankstations**" te zoeken.

 Schakel "**Tankstations**" in of uit.

 Druk op de toets om het vervolgscherm weer te geven.

 Selecteer het tabblad "**Parameters**".

 Selecteer het gewenste stekker type.

 Druk op "**OK**" om op te slaan.

## Het weerbericht weergeven

 Druk op **Navigatie** om het beginscherm weer te geven.

 Druk op deze toets om de lijst van beschikbare diensten weer te geven.  
Selecteer "**Kaart raadplegen**".



Selecteer "**Weer**".



Druk op deze toets om standaardinformatie weer te geven.



Druk op deze toets om een uitgebreid weerbericht weer te geven.

- i De temperatuur die om 6 uur 's ochtends wordt weergegeven, is de maximumtemperatuur van de dag.  
De temperatuur die om 6 uur 's avonds wordt weergegeven, is de minimumtemperatuur van de nacht.

## Applicaties

### USB-aansluitingen

Deze hangen af van de uitrusting. Zie het gedeelte "Ergonomie en comfort" voor meer informatie over

de USB-aansluitingen die compatibel zijn met de apps **CarPlay**® of **Android Auto**.

**I** Ga naar de website voor uw land van de fabrikant om te zien welke smartphones compatibel zijn.

**I** Gebruikers kunnen een smartphone synchroniseren zodat ze apps op het scherm van de auto zien die de CarPlay®- of Android Auto-technologie van de smartphone ondersteunen. Om CarPlay®-technologie te kunnen gebruiken, moet de functie CarPlay® eerst op de smartphone worden geactiveerd. Ontgrendel de smartphone om het communicatieproces tussen de smartphone en het systeem te starten. De technologie staat niet stil en daarom **raden wij aan om het besturingssysteem van de smartphone, en de datum en de tijd op de smartphone en van het systeem up-to-date te houden.**

## Connectiviteit

 Druk op **Connect-App** om het beginscherm weer te geven.

Druk op **"Connectiviteit"** om de functies **CarPlay**® of **Android Auto** te openen.

## CarPlay®-verbinding voor smartphones

Verschilt per land.

**I** Wanneer de USB-kabel wordt aangesloten, schakelt de functie CarPlay® de Bluetooth®-modus van het systeem uit. De functie **"CarPlay"** werkt alleen in combinatie met een compatibele smartphone en compatibele apps.



Sluit de USB-kabel aan. De smartphone wordt opgeladen als deze via een USB-kabel is aangesloten.



Druk op **"Telefoon"** om de CarPlay®-interface weer te geven.

Of



Sluit de USB-kabel aan. De smartphone wordt opgeladen als deze via een USB-kabel is aangesloten.



Druk op het scherm van het systeem op **"Connect-App"** om het beginscherm weer te geven.

Druk op **"Connectiviteit"** om de "CarPlay"-functie te openen.



Druk op **"CarPlay"** om de CarPlay®-interface weer te geven.

**I** Wanneer de USB-kabel wordt ontkoppeld en het contact uit en weer in wordt geschakeld, schakelt het systeem niet automatisch naar de RAD MEDIA-modus. De bron moet handmatig worden gewijzigd.

## Android Auto-verbinding voor smartphones

Verschilt per land.

**I** Installeer via "Google Play" de app **"Android Auto"** op de smartphone.

De functie **"Android Auto"** werkt alleen in combinatie met een compatibele smartphone en compatibele apps.



Sluit de USB-kabel aan. De smartphone wordt opgeladen als deze via een USB-kabel is aangesloten.



Druk op het scherm van het systeem op **"Connect-App"** om het beginscherm weer te geven.

Druk op **"Connectiviteit"** om de "Android Auto"-functie te openen.



Druk op **"Android Auto"** om de app in het systeem te starten.



Tijdens de procedure worden er verschillende schermen voor bepaalde functies weergegeven.

Accepteer deze om de verbinding tot stand te brengen en te voltooien.

Tijdens de Android Auto-weergave kunt u de verschillende audiobronnen met de aanraaktoetsen in de bovenste balk van het scherm gebruiken. De menu's van het systeem kunnen op elk moment met de menu-toetsen worden geopend.

**i** In de Android Auto-modus wordt de functie die uitklapmenu's weergeeft door met drie vingers op het scherm te drukken, uitgeschakeld.

**i** Afhankelijk van de kwaliteit van het netwerk kan het zijn dat het even duurt voordat de apps beschikbaar zijn.

## Voertuig-apps



Druk op **Connect-App** om het beginscherm weer te geven.

Druk op **"Voertuig-apps"** om de startpagina van de apps te openen.

## Internet-browser



Druk op **Connect-App** om het beginscherm weer te geven.

Druk op **"Connectiviteit"** om de functie **"Connected-apps"** te openen.

Druk op **"Connected-apps"** om de startpagina van de browser te openen.



Selecteer het land waar u woont.



Druk op **"OK"** om uw keuze op te slaan en de browser te starten.

**i** De internetverbinding komt tot stand via een van de netwerkverbindingen van de auto of van de gebruiker.

## Bluetooth-verbinding®



De beschikbaarheid van de diensten is afhankelijk van het netwerk, de simkaart en de compatibiliteit van de gebruikte Bluetooth-apparaten. Raadpleeg de gebruikershandleiding van de smartphone om te kijken welke diensten beschikbaar zijn.



De functie Bluetooth moet zijn ingeschakeld, en de smartphone moet zijn ingesteld op "zichtbaar voor alle apparaten".

Controleer of de door de smartphone en het systeem weergegeven code identiek zijn om het koppelen, met wat voor methode dan ook (via de smartphone of via het systeem), te voltooien.



Wanneer het koppelen niet lukt, raden wij u aan om op de smartphone de functie Bluetooth uit te schakelen en weer in te schakelen.

### Procedure via de smartphone



Selecteer de naam van het systeem in de lijst met gedetecteerde apparaten.

Accepteer, in het systeem, het verzoek om verbinding met de smartphone te maken.

### Procedure via het systeem



Druk op **Connect-App** om het beginscherm weer te geven.

Druk op de toets **"OPTIES"** om het vervolg scherm weer te geven.



Druk op **"Bluetooth-verbinding"**.



Selecteer **"Zoeken"**.

Er wordt een lijst met de gedetecteerde smartphones weergegeven.



Selecteer in de lijst de naam van de gekozen smartphone.



Afhankelijk van het type smartphone, wordt u gevraagd om de overdracht van uw contacten en berichten goed te keuren.

## Verbinding delen

De smartphone kan via 3 verschillende profielen via het systeem worden verbonden:

- **"Telefoon"** (handsfree-set, uitsluitend telefoon),
- **"Streaming"** (streaming: draadloos audiobestanden via de smartphone afspelen),
- **"Gegevens mobiel internet"**.



Het profiel **"Gegevens mobiel internet"** moet worden geactiveerd voor online navigatie (wanneer voor de auto geen "noodoproep of pechhulpoproep"-diensten beschikbaar zijn), nadat eerst het delen van de verbinding van de smartphone is geactiveerd.



Selecteer één of meer profielen.



Druk op **"OK"** om te bevestigen.

## Wi-Fi-verbinding

Verbinding met het netwerk via Wi-Fi van de smartphone.



Druk op **Connect-App** om het beginscherm weer te geven.

Druk op de toets "**OPTIES**" om het vervolgscherm weer te geven.



WIFI

Selecteer "**Verbinding Wi-Fi-netwerk**".



Selecteer het tabblad "**Beveiligd**", "**Niet beveiligd**", of "**Opgeslagen**".



Selecteer een netwerk.



Voer, via het virtuele toetsenbord, voor het netwerk de Wi-Fi, "**Sleutel**" en het

"**Wachtwoord**" in.



Druk op "**OK**" om de verbinding tot stand te brengen.



De Wi-Fi-verbinding en Wi-Fi-verbinding delen kunnen niet tegelijkertijd worden gebruikt.

## Wi-Fi-verbinding delen

Afhankelijk van de uitvoering.

Een lokaal Wi-Fi-netwerk aanmaken via het systeem.



Druk op **Connect-App** om het beginscherm weer te geven.

Druk op de toets "**OPTIES**" om het vervolgscherm weer te geven.



Selecteer "**Wifi-verbinding delen**".

Selecteer het tabblad "**Activering**" om Wi-Fi-verbinding delen in- of uit te schakelen. En/of

Selecteer het tabblad "**Instellingen**" om de netwerknaam en het wachtwoord van het systeem te wijzigen.



Druk op "**OK**" om te bevestigen.



Om alle systemen te beschermen tegen niet-geautoriseerde toegang en om deze zo goed mogelijk te beveiligen, wordt het gebruik van een complexe beveiligingscode of een wachtwoord aanbevolen.

## Verbindingen beheren



Druk op **Connect-App** om het beginscherm weer te geven.

Druk op de toets "**OPTIES**" om het vervolgscherm weer te geven.



Selecteer "**Verbinding beheren**".

Via deze functie kunt u zien welke online diensten u gebruikt en welke beschikbaar zijn, en kunt u de verbindingsmethode wijzigen.

## Radio

### Een radiozender selecteren



Druk op **Radio Media** om het beginscherm weer te geven.

Druk op "**Frequentie**".



Druk op een van de toetsen om automatisch naar radiozenders te zoeken.

Of



Verplaats de schuifbalk om handmatig naar andere frequenties te zoeken.

Of



Druk op **Radio Media** om het beginscherm weer te geven.

Druk op de toets "**OPTIES**" om het vervolgscherm weer te geven.



Selecteer "**Zenderlijst**" op het vervolgscherm.

Druk op "**Frequentie**".



Voer de frequentie in via het virtuele toetsenbord.

Voer eerst de eenheden in, en klik dan op het veld voor decimalen om de waarden achter het decimale punt in te voeren.



Druk op "**OK**" om te bevestigen.



De radio-ontvangst kan worden verstoord door het gebruik van elektrische apparatuur die niet door het merk is goedgekeurd, zoals een

USB-lader die is aangesloten op de 12 V-aansluiting.

Er kunnen storingen in de ontvangst optreden door obstakels in de omgeving (bergen, gebouwen, tunnels, parkeergarages, enz.), ook als de RDS-functie is ingeschakeld. Dit fenomeen is heel normaal bij de transmissie van radiogolven, en geven in geen geval een defect van het audiosysteem aan.

## Een zender opslaan

Selecteer een zender of een frequentie.

(zie de desbetreffende rubriek).

Druk op "**Voorkeuzezenders**".



Houd de toets waaronder u de zender wilt opslaan lang ingedrukt.

## De frequentieband wijzigen



Druk op **Radio Media** om het beginscherm weer te geven.

Druk, om de frequentieband te wijzigen, op "Band..." rechtsboven op het scherm.

## RDS inschakelen/uitschakelen

Als de RDS-functie is ingeschakeld, zoekt de radio steeds naar de sterkste frequentie van een zender, zodat u ernaar kunt blijven luisteren.



Druk op **Radio Media** om het beginscherm weer te geven.

Druk op de toets "**OPTIES**" om het vervolg scherm weer te geven.



Selecteer "**Radioinstellingen**".

Selecteer "**Algemeen**".



Schakel "**Volgen van zenders**" in of uit.



Druk op "**OK**" om te bevestigen.



Het kan zijn dat het volgen van een RDS-zender niet in het hele land beschikbaar is, omdat veel radiozenders geen dekking hebben in het hele land. Daardoor kan de zender tijdens het rijden wegvallen.

## Tekstberichten weergeven

De functie "Radio-tekstberichten" toont informatie die door de radiozender wordt uitgezonden en die betrekking heeft op de zender, of op het nummer wat op dat moment wordt afgespeeld.



Druk op **Radio Media** om het beginscherm weer te geven.

Druk op de toets "**OPTIES**" om het vervolg scherm weer te geven.



Selecteer "**Radioinstellingen**".

Selecteer "**Algemeen**".



Schakel "**Weergeven radiotekst**" in of uit.



Druk op "**OK**" om te bevestigen.

## Verkeersinformatie (TA) beluisteren

De functie TA (Traffic Announcement) geeft voorrang aan het luisteren naar berichten met TA-verkeersinformatie. Voor een correcte werking van deze functie is een goede ontvangst van een radiozender nodig die deze berichten uitzendt. Zodra een verkeersinformatiebericht wordt uitgezonden, wordt de huidige geluidsbron automatisch onderbroken voor het TA-verkeersinformatiebericht. Zodra dit bericht is afgelopen, wordt het afspelen van de vorige media hervat.

Selecteer "**Berichten**".



Schakel "**Verkeersinfo**" in of uit.



Druk op "**OK**" om te bevestigen.

## Digitale radio (DAB, Digital Audio Broadcasting)

### Digitale radio

Digitale radio biedt een betere geluidskwaliteit. De verschillende "multiplex/bundels" bieden keuze uit radiozenders die op alfabetische volgorde zijn gerangschikt.



Druk op **Radio Media** om het beginscherm weer te geven.

Druk rechtsboven op het scherm op "Band..." om de "**DAB**"-frequentieband weer te geven.

## FM-DAB volgen

"DAB" is niet overal beschikbaar.

Als het digitale signaal niet goed is, kunt u met "FM-DAB automatisch volgen" dezelfde zender blijven beluisteren omdat het systeem automatisch overschakelt op de desbetreffende analoge FM-zender (indien beschikbaar).



Druk op **Radio Media** om het begienscherm weer te geven.

Druk op de toets "**OPTIES**" om het vervolgscherm weer te geven.



Selecteer "**Radioinstellingen**".

Selecteer "**Algemeen**".



Schakel "**FM-DAB**" in of uit.



Schakel "**Volgen van zenders**" in of uit.



Druk op "**OK**".

**I** Als "FM-DAB automatisch volgen" is geactiveerd, kan er een onderbreking van een paar seconden zijn wanneer het systeem schakelt naar "FM"-analoge radio, en in sommige gevallen kan het volume veranderen. Wanneer de kwaliteit van het digitale signaal weer goed is, schakelt het systeem automatisch weer over op "DAB".

**!** Als de "DAB"-zender waarnaar wordt geluisterd niet beschikbaar is als FM-zender (de optie "**FM-DAB**" wordt grijs weergegeven), of

als "DAB/FM automatisch volgen" niet is geactiveerd, wordt het geluid onderbroken als het digitale signaal te zwak wordt.

## Media

### USB-poort



Steek de USB-geheugenstick in de USB-poort, of sluit het USB-apparaat via een kabel (niet meegeleverd) op de USB-poort aan.

**!** Gebruik geen USB-verdeelstekker, om beschadiging van het systeem te voorkomen.

Het systeem maakt afspeellijsten aan (in het tijdelijke geheugen). Het aanmaken van deze lijsten kan enkele seconden of soms enkele minuten duren nadat het apparaat voor de eerste keer is aangesloten.

Verminder het aantal niet-muziekbestanden en het aantal mappen om de wachttijd te verkorten. Elke keer wanneer het contact wordt ingeschakeld of wanneer er een USB-geheugenstick wordt ingestoken, worden de afspeellijsten bijgewerkt. Het audiosysteem slaat deze lijsten op, zodat deze sneller worden geladen wanneer ze niet gewijzigd zijn.

### AUX-aansluiting (AUX)

Afhankelijk van de uitrusting



Sluit een draagbaar apparaat (MP3-speler, enz.) met een audiokabel (niet meegeleverd) aan op de jack-aansluiting.

Deze geluidsbron is uitsluitend beschikbaar als "Extra ingang" in de audio-instellingen is geselecteerd.

Stel eerst het volume van het draagbare apparaat af (op een hoog geluidsniveau). Stel dan het geluidsvolume van het audiosysteem in.

De bediening vindt plaats via het draagbare apparaat.

### Geluidsbron selecteren



Druk op **Radio Media** om het begienscherm weer te geven.

Selecteer "**BRONNEN**".

Selecteer de geluidsbron.

### Een video bekijken

Afhankelijk van de uitrusting/afhankelijk van de uitvoering/afhankelijk van het land.

Steek een USB-geheugenstick in de USB-poort.

**I** De video kan alleen via het touchscreen worden bediend.



Druk op **Radio Media** om het begienscherm weer te geven.

Selecteer "**BRONNEN**".



Selecteer **Video** om de video te starten.

 Druk om de USB-geheugenstick te verwijderen op de pauzetoets om de video te stoppen en verwijder de geheugenstick. Het systeem kan videobestanden met de indelingen MPEG-4 Part 2, MPEG-2, MPEG-1, H.264, H.263, VP8, WMV en RealVideo afspelen.

## Streaming via Bluetooth®

Met streaming kunt u via uw smartphone naar audio luisteren.

Het profiel Bluetooth moet hiervoor worden geactiveerd.

Stel eerst het volume van het draagbare apparaat af (op een hoog geluidsniveau).

Stel dan het geluidsvolume van het audiosysteem in. Als het afspelen niet automatisch begint, kan het zijn dat u het afspelen van de audio moet starten via de smartphone.

Bediening verloopt via het externe apparaat of via de aanraaktoetsen van het systeem.

 Als streaming eenmaal is gestart, wordt uw smartphone als een geluidsbron beschouwd.

## Apple®-speler aansluiten

Sluit een Apple®-speler met behulp van een geschikte kabel (niet meegeleverd) aan op de USB-aansluiting.

Het afspelen begint automatisch.

De bediening gebeurt via de audio-installatie in de auto.

 De beschikbare indeling is die van het aangesloten apparaat (artiesten / albums / genres / playlists / audioboeken / podcasts). De standaardindeling is de indeling per artiest. Om dit te veranderen moet u terug naar het eerste niveau in de structuur en kiest u een andere indeling (bijvoorbeeld afspeellijsten). Bevestig uw keuze voordat u in de structuur weer afzakt naar het gewenste nummer.

De softwareversie van het audiosysteem kan incompatibel zijn met de softwareversie van de Apple®-speler.

## Informatie en tips

Het systeem ondersteunt USB-apparaten voor massaopslag, BlackBerry®-apparaten en Apple®-spelers via de USB-poorten. De adapterkabel wordt niet meegeleverd.

U beheert de apparaten met de bedieningstoetsen van het audiosysteem.

Andere apparaten, die bij het aansluiten niet door het systeem worden herkend, moeten met een kabel (niet meegeleverd) op de jack-plug worden aangesloten of via Bluetooth-streaming worden gekoppeld (indien compatibel).

Het audiosysteem speelt alleen audiobestanden af met de bestandsextensie ".wma", ".aac", ".flac", ".ogg" en ".mp3" met een bitrate tussen 32 Kbps en 320 Kbps.

Ook bestanden met een VBR (Variable Bit Rate) kunnen worden afgespeeld.

Andere typen audiobestanden (".mp4", enz.) kunnen niet worden afgespeeld.

Alle ".wma"-bestanden moeten standaard WMA 9-bestanden zijn.

De ondersteunde bemonsteringsfrequenties (sampling rates) zijn 32, 44 en 48 KHz.

Om problemen met lezen en weergeven te voorkomen, raden wij aan om bestandsnamen te kiezen van maximaal 20 tekens die geen speciale tekens bevatten (zoals, " ? . ; ù).

Gebruik uitsluitend USB-geheugensticks met de bestandsindeling FAT32 (File Allocation Table).

 Wij raden aan om de originele USB-kabel voor het draagbare apparaat te gebruiken.

## Telefoon

### Een Bluetooth®-telefoon koppelen

 De beschikbaarheid van de diensten is afhankelijk van het netwerk, de simkaart en de compatibiliteit van de gebruikte Bluetooth-apparaten. Raadpleeg de gebruikershandleiding van de telefoon om te kijken welke diensten beschikbaar zijn.

 De functie Bluetooth moet zijn ingeschakeld, en de telefoon moet zijn ingesteld op "zichtbaar voor alle apparaten" (in de telefooninstellingen).

Voltooi van het koppelen, ongeacht of dit vanaf de telefoon of het systeem wordt gedaan: controleer of de door de telefoon en het systeem weergegeven code identiek zijn.

**i** Wanneer het koppelen niet lukt, raden wij u aan om op de telefoon de functie Bluetooth uit te schakelen en weer in te schakelen.

### Procedure via de telefoon

 Selecteer de naam van het systeem in de lijst met gedetecteerde apparaten.

Accepteer, in het systeem, het verzoek om verbinding met de telefoon te maken.

### Procedure via het systeem

 Druk op **Telefoon** om het beginscherm weer te geven.

 Druk op **"Bluetooth zoeken"**.

Of

 Selecteer **"Zoeken"**.

Er wordt een lijst met de gedetecteerde telefoons weergegeven.

 Selecteer de naam van de telefoon in de lijst.

### Verbinding delen

Het systeem stelt 3 verbindingsprofielen voor de telefoon voor:

- **"Telefoon"** (handsfree-set, uitsluitend telefoon),
- **"Streaming"** (streaming: draadloos audiobestanden via de telefoon afspelen),

### – "Gegevens mobiel internet".

**i** Het profiel **"Gegevens mobiel internet"** moet worden geactiveerd voor online navigatie nadat eerst verbinding delen via de smartphone is geactiveerd.

Selecteer één of meer profielen.

**OK** Druk op **"OK"** om te bevestigen.

Afhankelijk van het type telefoon, wordt u gevraagd om de overdracht van uw contacten en berichten goed te keuren.

**i** De mogelijkheid van het systeem om maar één profiel te koppelen hangt af van de telefoon.

Als dit niet mogelijk is, worden standaard alle drie de verbindingsprofielen geselecteerd.

**i** Profielen die compatibel zijn met het systeem: HFP, OPP, PBAP, A2DP, AVRCP, MAP en PAN.

Ga naar de website van het merk voor meer informatie (compatibiliteit, aanvullende instructies, enz.).

### Automatisch opnieuw verbinden

Wanneer u met de telefoon waarmee het laatst verbinding is gemaakt, terugkomt in uw auto wordt deze automatisch herkend en wordt er binnen ongeveer 30 seconden na het inschakelen van het

contact automatisch verbinding gemaakt met de telefoon (indien Bluetooth is ingeschakeld).

### Het verbindingsprofiel wijzigen:

 Druk op **Telefoon** om het beginscherm weer te geven.

Druk op de toets **"OPTIES"** om het vervolgscherm weer te geven.

 Selecteer **"Bluetooth-verbinding"** om een lijst met gekoppelde apparatuur weer te geven.

Druk op de toets **"Details"**.



Selecteer één of meer profielen.



**OK** Druk op **"OK"** om te bevestigen.

### Telefoonverbindingen beheren

Met deze functie kunt u een apparaat aansluiten of ontkoppelen, of een koppeling verwijderen.

 Druk op **Telefoon** om het beginscherm weer te geven.

Druk op de toets **"OPTIES"** om het vervolgscherm weer te geven.

 Selecteer **"Bluetooth-verbinding"** om een lijst met gekoppelde apparatuur weer te geven.

 Druk op de naam van de telefoon die in de lijst is geselecteerd om de koppeling ongedaan te maken.

Druk er nogmaals op om de telefoon weer te koppelen.

## Verwijderen van een telefoon



Selecteer de prullenbak rechts boven op het scherm om een prullenbak naast de geselecteerde telefoon weer te geven.



Druk op de prullenbak naast de geselecteerde telefoon om deze telefoon te verwijderen.

## Een gesprek aannemen

Als u gebeld wordt, klinkt een beltoon en verschijnt een pop-upvenster op het scherm.



Druk kort op de toets telefoon op het stuur om het gesprek aan te nemen.

En



houd de toets



telefoon op het stuurwiel langer ingedrukt om het gesprek te weigeren.

Of



Selecteer "**Gesprek beëindigen**" op het touchscreen.

## Bellen



Gebruik de telefoon bij voorkeur niet onder het rijden.

Parkeer de auto.

Gebruik de toetsen op het stuurwiel om te bellen.

## Een nieuw nummer bellen



Druk op **Telefoon** om het begingscherm weer te geven.



Voer het nummer in via het digitale toetsenbord.



Druk op "**Bellen**" om het nummer te bellen.

## Een contact bellen



Druk op **Telefoon** om het begingscherm weer te geven.



Of, houd



de telefoontoets op het stuurwiel ingedrukt.

Selecteer "**Contact**".

Selecteer het gewenste contact in de getoonde lijst.



Selecteer "**Bellen**".

## Een recent gebruikt nummer bellen



Druk op **Telefoon** om het begingscherm weer te geven.

Of



Houd



de telefoontoets op het stuurwiel ingedrukt.

Selecteer "**Oproepen**".

Selecteer het gewenste contact in de getoonde lijst.



U kunt altijd rechtstreeks met uw telefoon bellen. Zet in dat geval de auto uit veiligheidsoverwegingen stil.

## Contacten/items beheren



Druk op **Telefoon** om het begingscherm weer te geven.

Selecteer "**Contact**".



Selecteer "**Aanmaken**" om een nieuw contact toe te voegen.



Druk op het tabblad "**Telefoon**" om het telefoonnummer (de telefoonnummers) van het contact in te voeren.



Druk op het tabblad "**Adres**" om het adres (de adressen) van het contact in te voeren.



Druk op het tabblad "**Email**" om het e-mailadres (de e-mailadressen) van het contact in te voeren.



Druk op "**OK**" om op te slaan.



Druk op deze toets om contacten op achternaam + voornaam, of voornaam + achternaam te sorteren.



Met de functie "**Email**" kunt u e-mailadressen van uw contacten invoeren, maar u kunt met het systeem geen e-mailberichten versturen.

## Berichten beheren



Druk op **Telefoon** om het begingscherm weer te geven.

Druk op de toets "**OPTIES**" om het volvoegscherm weer te geven.



Selecteer "**Berichten**" om de berichtenlijst weer te geven.



Selecteer het tabblad "**Alle**", "**Ontvangen**", of "**Verzonden**".



Selecteer de details van het bericht dat u in een van deze lijsten hebt geselecteerd.



Druk op "**Beantwoorden**" om een in het systeem opgeslagen snelbericht te versturen.



Druk op "**Bellen**" om het nummer te bellen.



Druk op "**Beluisteren**" om het bericht te beluisteren.



De toegang tot "**Berichten**" is afhankelijk van de compatibiliteit van de smartphone met het systeem in de auto.

Sommige smartphones halen berichten of e-mailberichten langzamer op dan andere.

## Snelberichten beheren



Druk op **Telefoon** om het beginscherm weer te geven.

Druk op de toets "**OPTIES**" om het vervolgscherm weer te geven.



Selecteer "**SMS-berichten**" om de berichtenlijst weer te geven.



Selecteer het tabblad "**Te laat**", "**Aangekomen**", "**Niet beschikbaar**", of

"**Overig**" om nieuwe berichten aan te maken.



Druk op "**Aanmaken**" om een nieuw bericht te schrijven.



Selecteer het bericht dat u in een van deze lijsten hebt geselecteerd.



Druk op "**Overbrengen**" om een of meerdere ontvangers te selecteren.



Druk op "**Beluisteren**" om het bericht af te spelen.

## E-mailberichten beheren



Druk op **Telefoon** om het beginscherm weer te geven.

Druk op de toets "**OPTIES**" om het vervolgscherm weer te geven.



Selecteer "**Email**" om de berichtenlijst weer te geven.



Selecteer het tabblad "**Ontvangen**", "**Verzonden**", of "**Ongelezen**".

Selecteer het bericht dat u in een van deze lijsten hebt geselecteerd.



Druk op "**Beluisteren**" om het bericht af te spelen.



De toegang tot e-mailberichten is afhankelijk van de compatibiliteit van de smartphone met het systeem in de auto.

## Configuratie

### Audio-instellingen



Druk op **Instellingen** om het beginscherm weer te geven.



Selecteer "**Audio-instellingen**".

Selecteer vervolgens "**Equalizer**", "**Verdeling**", "**Geluid**", "**Spraak**" of "**Beltonen**".

**OK**

Druk op "**OK**" om de instellingen op te slaan.



De balans/verdeling (of spatialisatie met het Arkamys®-systeem) verwerkt audio zodanig dat de geluidskwaliteit wordt afgestemd op het aantal personen in de auto. Uitsluitend beschikbaar in de configuratie met luidsprekers voor en achter.



De instelling voor **Equalizer** (keus uit 6 sferen) en ook voor **Bass**, **Medium** en **Treble** zijn verschillend en apart in te stellen voor elke geluidsbron. Schakel "**Loudness**" in of uit. De instellingen "**Verdeling**" (Alle passagiers, Bestuurder en Alleen vóór) zijn gelijk voor alle bronnen. Schakel "**Geluiden touchscreen**", "**Snelheidsafhankelijke volumeregeling**", en "**Extra ingang**" in of uit.



Audio in de auto: Arkamys Sound Staging® optimaliseert de verdeling van geluid in het passagiersgedeelte.

### Profielen configureren



Druk op **Instellingen** om het beginscherm weer te geven.

Druk op de toets "**OPTIES**" om het vervolgscherm weer te geven.



Selecteer "**Configuratie van de profielen**".

Selecteer "**Profiel 1**", "**Profiel 2**", "**Profiel 3**", of "**Gemeenschappelijk profiel**".



Druk op deze toets om een profielnaam in te voeren via het virtuele toetsenbord.

OK

Druk op "**OK**" om te bevestigen.



Druk op deze toets om een profielfoto toe te voegen.



Steek een USB-geheugenstick met daarop de foto in de USB-poort.

Selecteer de foto.

OK

Druk op "**OK**" om toestemming te geven voor de overdracht van de foto.

OK

Druk nogmaals op "**OK**" om de instellingen op te slaan.



Het kader voor de foto heeft een vierkante vorm, het systeem past de oorspronkelijke vorm van de foto aan dit vierkant aan.

00.0

Druk op deze toets om het geselecteerde profiel te resetten.



Wanneer het geselecteerde profiel wordt gereset, wordt standaard het Engels geactiveerd.

Selecteer een "**Profiel**" (1, 2 of 3) om "**Audio-instellingen**" hieraan te koppelen.



Selecteer "**Audio-instellingen**".

Selecteer vervolgens "**Equalizer**", "**Verdeling**"; "**Geluid**", "**Spraak**", of "**Beltonen**".



Druk op "**OK**" om de instellingen van het geselecteerde profiel op te slaan.

## Systeeminstellingen wijzigen



Druk op **Instellingen** om het beginscherm weer te geven.

Druk op de toets "**OPTIES**" om het vervolgscherm weer te geven.



Selecteer "**Scherminconfiguratie**".

Selecteer "**Animatie**".



Schakel **Automatische tekstweergave** in of uit.

Selecteer "**Lichtsterkte**".

Verplaats de schuifbalk om de helderheid van het scherm en/of het instrumentenpaneel in te stellen.



Druk op **Instellingen** om het beginscherm weer te geven.

Druk op de toets "**OPTIES**" om het vervolgscherm weer te geven.



Selecteer "**Systeemparameters**".

Selecteer "**Eenheden**" om de eenheden voor afstand, brandstofverbruik en temperatuur te wijzigen.

Selecteer "**Fabriekparameters**" om de begininstellingen te herstellen.



Wanneer de "**Fabriekparameters**" van het systeem worden hersteld, worden Engels en

graden Fahrenheit ingesteld en wordt zomertijd uitgeschakeld.

Selecteer "**Systeeminfo**" om de versie van de in het systeem geïnstalleerde modules te bekijken.

## De taal selecteren



Druk op **Instellingen** om het beginscherm weer te geven.

Druk op de toets "**OPTIES**" om het vervolgscherm weer te geven.



Selecteer "**Talen**" om de taal te wijzigen.

## De datum instellen



Druk op **Instellingen** om het beginscherm weer te geven.

Druk op de toets "**OPTIES**" om het vervolgscherm weer te geven.



Selecteer "**Instellen tijd-datum**".

Selecteer "**Datum**".



Druk op deze toets om de datum in te stellen.

OK

Druk op "**OK**" om te bevestigen.



Selecteer hoe de datum wordt weergegeven.



U kunt alleen de tijd en de datum instellen wanneer "**GPS-synchronisatie**" is uitgeschakeld.

## De tijd instellen



Druk op **Instellingen** om het beginscherm weer te geven.

Druk op de toets "**OPTIES**" om het vervolgscherm weer te geven.



Selecteer "**Instellen tijd-datum**".

Selecteer "**Tijd**".



Druk op deze toets om de tijd in te stellen via het virtuele toetsenbord.

**OK**

Druk op "**OK**" om te bevestigen.



Druk op deze toets om de tijdzone in te stellen.



Selecteer hoe de tijd (12h/24h) moet worden weergegeven.



Schakel de zomertijd in of uit (+1 uur).



Schakel GPS-synchronisatie (UTC) in of uit.

**OK**

Druk op "**OK**" om te bevestigen.



Het kan zijn dat het systeem niet automatisch overschakelt naar zomertijd/wintertijd (afhankelijk van het land van verkoop).

## Thema's

Afhankelijk van de uitrusting/afhankelijk van de uitvoering.



Om veiligheidsredenen kan de procedure voor het wijzigen van het grafische thema

uitsluitend worden uitgevoerd wanneer de auto stilstaat.



Druk op **Instellingen** om het beginscherm weer te geven.



Selecteer "**Thema's**".



Selecteer het thema in de lijst en druk vervolgens op "**OK**" om te bevestigen.



Bij elke wijziging van het thema wordt het systeem opnieuw opgestart waarbij het scherm tijdelijk zwart wordt.

## Veelgestelde vragen

Hieronder vindt u de antwoorden op de meest gestelde vragen over het systeem.

### Navigatie

**Ik kan het bestemmingsadres niet opgeven.**

Het adres wordt niet herkend.

► Gebruik de "intuïtieve methode" door op de toets "Zoeken..." op de onderzijde van het scherm "Navigatie" te drukken.

**De route wordt niet berekend.**

Het kan zijn dat de route-instellingen niet overeenkomen met de huidige locatie (bijvoorbeeld, wanneer geen rekening wordt gehouden met tolwegen terwijl de auto op een tolweg rijdt).

► Controleer de route-instellingen in het menu "Navigatie".

**Ik krijg geen waarschuwingen voor "Gevarenzone".**

U heeft geen abonnement op deze online dienst.

► Wanneer u wel op deze dienst bent geabonneerd:

- kan het zijn dat na het afsluiten van het abonnement deze dienst pas een paar dagen later wordt geactiveerd,
- kan het zijn dat de diensten niet in het systeemmenu zijn geselecteerd,
- kan het zijn dat de online diensten niet actief zijn ("TOMTOM TRAFFIC" wordt niet op de kaart weergegeven).

**De POI's worden niet aangegeven.**

De POI's zijn niet geselecteerd.

► Stel het zoomniveau in op 200 meter of selecteer POI's in de lijst met POI's.

**Het geluidssignaal "Gevarenzone" werkt niet.**

Het geluidssignaal is niet geactiveerd of het volume is te laag.

► Activeer het geluidssignaal in het menu "Navigatie", en controleer het spraakvolume in de audio-instellingen.

**Het systeem stelt bij belemmeringen geen alternatieve routes voor.**

De route-instellingen houden geen rekening met de actuele verkeersinformatie.

► Configureer de functie "Verkeersinformatie" in de lijst met route-instellingen (geen, handmatig of automatisch).

**Ik word gewaarschuwd voor een "Gevarenzone" die niet op mijn route ligt.**

Het systeem biedt geleide navigatie, maar kondigt ook alle "Gevarenzones" aan. Deze worden met een driehoek vóór het pictogram van de auto weergegeven. Het kan zijn dat het systeem waarschuwt voor "Gevarenzones" op dichtstbijzijnde of parallelwegen.

► Zoom in op de kaart om de precies locatie van de "Gevarenzone" te bekijken. U kunt "Op de route" selecteren zodat u geen waarschuwingen meer ontvangt. Ook kunt u de duur van de waarschuwing beperken.

#### **Sommige files op de route worden niet direct gemeld.**

Na het opstarten kan het een paar minuten duren voordat het systeem verkeersinformatie ontvangt.

► Wacht totdat de verkeersinformatie goed is ontvangen (op de kaart worden pictogrammen met verkeersinformatie weergegeven).

In bepaalde landen is verkeersinformatie alleen voor de hoofdwegen (autosnelwegen, enz.) beschikbaar. Dit is volkomen normaal. Het systeem is afhankelijk van de beschikbare verkeersinformatie.

#### **De hoogteligging wordt niet weergegeven.**

Na het opstarten kan de initialisatie van het GPS tot 3 minuten duren voordat er meer dan 4 satellieten correct worden ontvangen.

► Wacht tot het systeem volledig is opgestart zodat het signaal van ten minste 4 satellieten wordt ontvangen.

De kwaliteit van de GPS-ontvangst kan worden beïnvloed door de omgeving (tunnel, enz.) en het weer.

Dit is een normaal verschijnsel. De werking van het systeem is afhankelijk van de ontvangst van het GPS-signaal.

#### **De verbinding van de online navigatie is verbroken.**

Tijdens het opstarten en in bepaalde gebieden kan het zijn dat er geen verbinding beschikbaar is.

► Controleer of de online diensten zijn geactiveerd (instellingen, contract).

## **Radio**

#### **De ontvangstkwaliteit van de beluisterde radiozender neemt geleidelijk af of de voorkeuzezenders kunnen niet worden ontvangen (bijvoorbeeld geen geluid of 87,5 Mhz wordt weergegeven).**

De auto is te ver verwijderd van het zendstation, of er is geen zendstation aanwezig in het geografische gebied.

► Activeer de functie "RDS" via het snelmenu om het systeem te laten zoeken naar een sterkere zender in het geografisch gebied.

De antenne is niet aanwezig of is beschadigd (bijvoorbeeld in een wasstraat of parkeergarage).

► Laat de antenne controleren door een dealer.

Het omliggende gebied (bijvoorbeeld heuvels, tunnel of ondergrondse parkeergarage) blokkeert de ontvangst, waaronder de RDS-volgmodus.

Dit fenomeen is heel normaal, en geeft geen defect van het audiosysteem aan.

#### **Ik kan sommige opgeslagen zenders uit de lijst niet ontvangen.**

**De naam van de zender verandert.**

De zender wordt niet meer ontvangen, of de naam van de zender in de lijst is veranderd.

Sommige zenders sturen in plaats van een naam andere informatie mee (bijv. titel van het afgespeelde nummer).

Het systeem interpreteert deze informatie als de naam van de zender.

► Druk op "Lijst bijwerken" in het secundaire menu "Zenderlijst".

## **Media**

#### **Het afspelen van de muziek op mijn USB-geheugenstick begint pas na lang wachten (ongeveer 2 tot 3 minuten).**

Door bepaalde bestanden die standaard op een USB-geheugenstick staan, kan het erg lang duren tot de muziek op de USB-geheugenstick wordt afgespeeld (tot 10 keer de fabrieksopgave).

► Wis de bestanden die standaard op de USB-geheugenstick staan, en beperk het aantal submappen in de mappenstructuur van de USB-geheugenstick.

#### **Na het insteken van een USB-geheugenstick kan het even duren voordat deze wordt afgespeeld.**

Het systeem leest verschillende data (map, titel, artiest, enz.). Dit kan een paar seconden duren, maar ook een paar minuten.

Dit is volkomen normaal.

#### **Het kan zijn dat sommige informatietekens in de huidige afspeelmedia niet correct worden weergegeven.**

Het audiosysteem kan bepaalde typen tekens niet verwerken.

► Gebruik standaard karakters voor de benaming van nummers en mappen.

**Het afspelen van streaming-bestanden start niet.**

Het aangesloten apparaat start afspelen niet automatisch.

► Start het afspelen via het apparaat.

**Titels van nummers en afspeeltijden worden niet op het scherm voor audiostreaming weergegeven.**

De Bluetooth-verbinding biedt deze mogelijkheid niet.

## Telefoon

**Het lukt niet om mijn Bluetooth-telefoon te koppelen.**

Het is mogelijk dat de Bluetooth-functie van de telefoon is uitgeschakeld of dat uw toestel niet zichtbaar is voor het systeem.

► Controleer of de Bluetooth-functie van de telefoon is ingeschakeld.

► Controleer bij de instellingen van uw telefoon of deze op "zichtbaar voor alle apparaten" staat.

► Schakel de Bluetooth-functie van de telefoon uit en weer in.

De Bluetooth-telefoon is niet compatibel met het systeem..

► U kunt de compatibiliteit van uw telefoon controleren op de website van het merk (services).

**Android Auto en/of CarPlay werken niet.**

Android Auto en CarPlay worden niet ingeschakeld wanneer de USB-kabels van slechte kwaliteit zijn.

► Gebruik originele USB-kabels om de compatibiliteit te waarborgen.

**Android Auto en/of CarPlay werken niet.**

Android Auto en CarPlay zijn niet in alle landen beschikbaar.

► Controleer de lijst met ondersteunde landen via deze websites: Google Android Auto of Apple.

**Het volume van de via Bluetooth verbonden telefoon is te laag.**

Het volume is afhankelijk van het systeem en van de telefoon.

► Verhoog het volume van het audiosysteem, indien nodig, tot maximaal en verhoog het volume van de telefoon indien nodig.

Omgevingsgeluid is van invloed op de kwaliteit van een telefoongesprek.

► Beperk geluid uit de omgeving (sluit bijvoorbeeld ramen, zet de ventilatie lager of ga langzamer rijden).

**Sommige contacten komen in de lijst dubbel voor.**

U kunt contacten op de volgende manieren synchroniseren: u kunt de contacten op de simkaart synchroniseren, de contacten op de telefoon synchroniseren, of beide. Wanneer u beide synchronisaties selecteert, kan het zijn dat sommige contacten dubbel voorkomen.

► Selecteer "Contacten van simkaart weergeven" of "Contacten van telefoon weergeven".

**De contacten staan niet op alfabetische volgorde.**

Sommige telefoons hebben speciale weergave-opties. Afhankelijk van de instellingen kunnen contacten in een bepaalde volgorde worden overgenomen.

► Verander de instellingen voor de weergave van contacten in de telefoon.

**Het systeem ontvangt geen sms-tekstberichten.**

In de modus Bluetooth kunnen er geen sms-tekstberichten naar het systeem worden gestuurd.

## Instellingen

**Wanneer ik de instellingen voor hoge en lage tonen wijzig, wordt geluidssfeer uitgeschakeld.**

**Wanneer de geluidssfeer wordt gewijzigd, worden de instellingen voor hoge en lage tonen gereset.**

De geluidssfeer is gekoppeld aan de hoge en lage tonen.

► Wijzig de instelling van de hoge en de lage tonen of wijzig de geluidssfeer om de gewenste geluidskwaliteit te verkrijgen.

**Wanneer ik de instellingen voor balans wijzig, wordt de geluidsverdeling uitgeschakeld.**

**Wanneer u de instelling voor de geluidsverdeling wijzigt, worden de instellingen voor de balans gedeselecteerd.**

De geluidsverdeling is gekoppeld aan de balans.

► Stel de balans in of kies een geluidsverdeling naar eigen wens.

**Er is een verschil in geluidskwaliteit tussen geluidsbronnen.**

Voor een optimale geluidskwaliteit kunnen de geluidsinstellingen worden aangepast aan verschillende audiobronnen die hoorbare verschillen kunnen genereren bij het veranderen van de bron.

► Controleer of de geluidsinstellingen overeenkomen met de bronnen waarnaar

wordt geluisterd. Het is raadzaam om de geluidsinstellingen (Bass, Treble, Balans) in de middelste stand te zetten, om de geluidssfeer op "Geen" te zetten en om de correctie van het volume in de USB-modus op "Actief" en in de Radiomodus op "Niet actief" te zetten.

► Pas, in alle gevallen, nadat u de geluidsinstellingen heeft ingesteld, het geluidsvolume op het draagbare apparaat eerst aan (op hoog zetten). Stel dan het geluidsvolume van het audiosysteem in.

**Na het afzetten van de motor, wordt het systeem na enkele minuten automatisch uitgeschakeld.**

Als de motor is afgezet, blijft het audiosysteem nog werken zolang de laadtoestand van de accu dat toestaat.

In de normale uitgeschakelde stand, gaat het systeem na een bepaalde tijd automatisch over op de eco-modus om de accu niet te ontladen.

► Start de auto om de laadstroom van de accu te verhogen.

**Ik kan de datum en tijd niet instellen.**

U kunt de tijd en de datum alleen instellen wanneer satelliet synchronisatie is uitgeschakeld.

► Menu Instellingen / Opties/ Datum en tijd instellen. Selecteer het tabblad "Tijd" en schakel "gps-synchronisatie" (UTC) uit.

## Registratie van autogegevens en privacy

In de auto zijn elektronische regeleenheden geïnstalleerd. Deze regeleenheden verwerken gegevens die bijvoorbeeld van de sensoren van de auto worden ontvangen, of gegevens die door de eenheden zelf worden gegenereerd of die ze met elkaar uitwisselen. Sommige regeleenheden zijn vereist voor de juiste werking van uw auto, andere eenheden helpen u bij het rijden (rij- of parkeerhulpsystemen) en nog weer andere eenheden bieden comfort- of infotainment-functies. Hieronder staat algemene informatie over hoe gegevens in de auto worden verwerkt.

U vindt aanvullende informatie over de specifieke gegevens die worden gedownload, opgeslagen en verstuurd naar derden en waarvoor ze in uw auto worden gebruikt. Dit staat onder "Gegevensbescherming". Deze informatie is direct gekoppeld aan de referenties voor de betreffende functies in het bijbehorende instructieboekje voor de auto of in de algemene verkoopvoorwaarden. Deze informatie staat ook online.

### Werkingsgegevens van de auto

De regeleenheden verwerken gegevens die voor de werking van de auto worden gebruikt.

Deze gegevens omvatten onder meer:

- Informatie over de toestand van de auto (zoals snelheid, reistijd, zijdelingse acceleratie,

draaisnelheid van de wielen en vastgemaakte veiligheids gordels).

- Omgevingsfactoren (zoals temperatuur, regensensor en afstandssensor).

Over het algemeen zijn deze gegevens tijdelijk, worden ze niet langer dan één werkingscyclus opgeslagen en worden ze alleen in de auto zelf gebruikt. De regeleenheden slaan deze gegevens vaak op (inclusief de sleutel van de auto). Met deze functie kan informatie over de toestand van de auto, de belasting van componenten, servicevereisten, gebeurtenissen en technische storingen tijdelijk of permanent worden opgeslagen.

Afhankelijk van het uitrustingsniveau van de auto worden de gegevens als volgt opgeslagen:

- De bedrijfsstatus van systeemcomponenten (zoals het vulniveau, de bandenspanning en de laadtoestand van de accu).
- Fouten en storingen in belangrijkste systeemcomponenten (zoals lampen en remmen).
- Reacties van systemen in specifieke rij situaties (zoals activering van een airbag of activering van stabiliteitsregel- en remsystemen).
- Informatie over gebeurtenissen die schade aan de auto hebben veroorzaakt.
- Bij elektrische en plug-in hybride auto's de laadtoestand van de tractiebatterij en de geschatte actieradius.

Onder specifieke omstandigheden (bijvoorbeeld als de auto een storing heeft gedetecteerd) kan het nodig zijn om gegevens te registreren die anders niet worden opgeslagen.

Wanneer u servicewerkzaamheden aan uw auto laat uitvoeren (zoals reparatie of onderhoud), dan kunnen de opgeslagen bedrijfsgegevens worden uitgelezen, samen met het VIN-nummer van de auto, en kunnen ze waar nodig worden gebruikt. Personeel dat voor het servicenetwerk werkt (zoals garages en fabrikanten) of derden (bijvoorbeeld pechhulpverleners) kunnen de gegevens van de auto uitlezen. Dit geldt ook voor werkzaamheden die onder garantie en vanwege kwaliteitsmaatregelen worden uitgevoerd.

Deze gegevens worden meestal uitgelezen via de OBD-aansluiting (On-Board Diagnostics) die wettelijk verplicht in de auto is. De gegevens worden gebruikt voor meldingen over de technische toestand van de auto of componenten van de auto en maakt de diagnose van storingen gemakkelijker, in overeenstemming met verplichtingen onder garantie en voor verbetering van de kwaliteit. Deze gegevens, met name informatie over belasting van componenten, technische gebeurtenissen, bedieningsfouten en andere storingen, worden waar nodig naar de fabrikant gestuurd, samen met het VIN-nummer van de auto. Er kan ook sprake zijn van aansprakelijkheid van de fabrikant. De fabrikant kan de bedrijfsgegevens die uit de auto worden gehaald ook gebruiken voor terugroepacties voor producten. De gegevens kunnen ook worden gebruikt om de garantie van de klant en eventuele garantieclaims na te kijken.

Elke storing die in de auto is opgeslagen, kan door een servicepunt tijdens onderhouds- of

reparatiewerkzaamheden of op uw verzoek worden gereset.

## Comfort- en infotainment-functies

Comfort- en gepersonaliseerde instellingen kunnen in de auto worden opgeslagen en op elk moment aangepast of opnieuw ingesteld worden.

Afhankelijk van het uitrustingsniveau van de auto kan dit het volgende omvatten:

- Instellingen voor de positie van stoel en stuurwiel.
- Instellingen voor chassis en airconditioning.
- Gepersonaliseerde instellingen, zoals de interieurverlichting.

U kunt uw eigen gegevens in het audio- en telematicasysteem van de auto invoeren, als onderdeel van de geselecteerde functies.

Afhankelijk van het uitrustingsniveau van de auto kan dit het volgende omvatten:

- Multimediagegevens zoals muziek, video's of foto's die met een geïntegreerd multimediasysteem moeten worden gelezen.
- Gegevens uit het adresboek voor gebruik met een geïntegreerd handsfree-systeem of een geïntegreerd navigatiesysteem.
- Ingevoerde bestemmingen.
- Gegevens over het gebruik van online diensten.

Deze gegevens voor de comfort- en infotainment-functies kunnen lokaal in de auto worden opgeslagen of op een apparaat dat u in de auto hebt aangesloten (zoals een smartphone, een USB-stick

of een MP3-speler). Gegevens die u zelf hebt ingevoerd, kunnen op elk moment worden gewist. De gegevens kunnen op uw verzoek ook naar een locatie buiten de auto worden gestuurd, vooral bij gebruik van online diensten in overeenstemming met de geselecteerde instellingen.

## Integratie van een Smartphone (zoals Android Auto® of Apple® CarPlay®)

Afhankelijk van de uitrusting van uw auto kunt u uw smartphone of een ander mobiel apparaat aansluiten in de auto, zodat het met de geïntegreerde bedieningsfuncties van de auto kan worden bediend. Beelden en geluid van de smartphone kunnen via het audio- en telematicasysteem worden verstuurd. Tegelijkertijd wordt er specifieke informatie naar uw smartphone gestuurd. Afhankelijk van het type integratie omvat dit gegevens zoals locatie, dag-/nachtmodus en andere algemene informatie over de auto. Zie de gebruikersinstructies voor de auto of het audio- en telematicasysteem voor meer informatie.

Met het integreren van een smartphone kunt u de apps op de telefoon gebruiken, zoals een navigatie-app of muziekspeler. Er is geen andere integratie tussen de smartphone en de auto mogelijk en dit geldt met name voor directe toegang tot autogegevens. Hoe de gegevens daarna worden verwerkt, wordt bepaald door de leverancier van de gebruikte app. De mogelijkheid om instellingen te

veranderen is afhankelijk van de betreffende app en van het besturingssysteem op uw smartphone.

## Online diensten

Als uw auto met een draadloos netwerk is verbonden, kunnen gegevens worden uitgewisseld tussen de auto en andere systemen. Verbinding met een draadloos netwerk is mogelijk via een zender in uw auto of een mobiel apparaat dat u hebt verbonden (zoals een smartphone). De online diensten kunnen via deze draadloze verbinding worden gebruikt. Deze omvatten online diensten en apps die door de fabrikant en andere leveranciers aan u zijn geleverd.

## Exclusieve diensten

Met betrekking tot de online diensten van de fabrikant worden de betreffende functies door de fabrikant in een geschikt medium beschreven (bijvoorbeeld in het instructieboekje of op de website van de fabrikant). Voor online diensten kunnen persoonsgegevens worden gebruikt. Gegevens worden voor dit doeleinde via een veilige verbinding uitgewisseld, bijvoorbeeld via speciale computersystemen van de fabrikant. Het verzamelen, verwerken en gebruiken van persoonsgegevens voor de ontwikkeling van diensten worden uitsluitend uitgevoerd op basis van wettelijke autorisatie, bijvoorbeeld bij een wettelijk verplicht noodoproepsysteem, of op basis van een contract of andere overeenkomst.

U kunt de diensten en functies activeren en deactiveren (sommige zijn oplaadbaar) en in

sommige gevallen de volledige verbinding van de auto met het draadloze netwerk. Dit omvat geen wettelijk verplichte functies en diensten, zoals noodoproep- of hulpoproepsystemen.

## **Diensten van derden**

Als u online diensten van andere leveranciers (derden) gebruikt, dan vallen deze diensten onder de verantwoordelijkheid, vereisten voor gegevensbescherming en de algemene gebruiksvoorwaarden van de betreffende leverancier. De fabrikant heeft vaak niets te zeggen over de inhoud die in deze gevallen wordt uitgewisseld.

Zorg er daarom voor dat u op de hoogte bent van de aard, de omvang en het doel van de verzamelde en gebruikte personeelsgegevens als onderdeel van diensten van derden die door de betreffende serviceprovider worden geleverd.

3D digitaal instrumentenpaneel ..... 11  
 12V-accu ..... 168, 172–173, 192–193, 192–196

## A

Aanhanger ..... 76, 162  
 Aanhangergewichten ..... 200–201, 203  
 Aanraakgevoelige leeslampjes ..... 58–59  
 Aansluiting 12 V ..... 56  
 ABS ..... 74  
 Accessoires ..... 71  
 Accu laden ..... 193, 195  
 Achterbank ..... 48  
 Achterlichten ..... 191  
 Achterruitverwarming ..... 54  
 Achteruitrijcamera ..... 115, 142–143  
 Achteruitrijlicht ..... 191  
 Actieradius AdBlue® ..... 22, 172  
 Active Safety Brake ..... 136–138  
 Adaptieve cruise control  
 met Stop-functie ..... 119–120  
 Adaptieve snelheidsregelaar ..... 123  
 AdBlue® ..... 22, 174  
 AdBlue® bijvullen ..... 176  
 AdBlue®-reservoir ..... 176  
 Afmetingen ..... 205  
 Afstandsbediening ..... 32–34, 36–37  
 Afstellen van de koplamphoogte ..... 64  
 Afzetten van de motor ..... 92, 94  
 Airbags ..... 78–80, 82  
 Airbags vóór ..... 79–80, 83

Airconditioning ..... 50, 52–53  
 Airconditioning (handbediend) ..... 50  
 Alarmknipperlichten ..... 71, 181  
 Alarmsysteem ..... 40–41  
 Algemeen menu ..... 29  
 Allesdragers ..... 165–166  
 Android Auto verbinding ..... 223, 242  
 Antiblokkeersysteem (ABS) ..... 74–75  
 Antidiefstalsysteem/Startblokkering ..... 34  
 Antispinregeling (ASR) ~ Antislipregeling ..... 75  
 Apple®-speler ..... 210, 222, 247  
 Apple CarPlay verbinding ..... 223, 242  
 Apps ..... 243  
 Audiokabel ..... 246  
 Autogegevens ..... 256  
 Automatische airconditioning ~  
 Airconditioning, automatische ..... 51, 53  
 Automatische ruitenwissers ..... 69  
 Automatische transmissie ~ Versnellingsbak,  
 automatische ..... 99, 101–107, 173, 193  
 Automatisch inschakelen verlichting ..... 64  
 Automatisch noodremsysteem ..... 136–138  
 AUX-aansluiting ..... 210, 222, 246

## B

Bagageafdekking ..... 60  
 Bagageruimte ..... 40, 60  
 Banden ..... 174, 205  
 Banden oppompen ..... 174, 205  
 Bandenreparatieset ..... 182

Bandenspanning ..... 174, 183, 185, 205  
 Bandenspanningscontrole (met set) ..... 183, 185  
 Bandenspanning te laag (detectie) ..... 113  
 Batterij afstandsbediening ~  
 Afstandsbediening, batterij ..... 38  
 Batterij afstandsbediening vervangen ~  
 Afstandsbediening, batterij vervangen ..... 38  
 Bediening autoradio aan stuurkolom ~  
 Autoradio, bedieningen  
 aan stuurkolom ..... 206–207, 217, 231  
 Beladen ..... 165  
 Benzinemotor ..... 170, 201  
 Bijvullen AdBlue® ..... 172, 176  
 Binnenspiegel ..... 47  
 BlueHDi ..... 22, 172, 181  
 Bluetooth  
 (handsfree set) ..... 211–212, 224–225, 247–248  
 Bluetooth (telefoon) ..... 211–212, 224–225, 247–249  
 Bluetooth-verbinding ..... 211–212, 224–225,  
 243, 247–249  
 Boordcomputer ..... 25–26  
 Boordgereedschap ..... 60, 181–183  
 Brandstof ..... 8, 149  
 Brandstofadditief ..... 173  
 Brandstofniveaumeter ..... 149  
 Brandstoftank ..... 149–150  
 Brandstof tanken ..... 149–150  
 Brandstoftank leeg (diesel) ..... 181  
 Brandstofverbruik ..... 8  
 Brandstofvuldop ~ Brandstoftankdop ..... 149  
 Brandstofvulklep ~ Brandstoftankklep ..... 149–150  
 Buitenspiegels ..... 46–47, 54, 134

Buitenverlichting ..... 65

---

## C

Carrosserie ..... 179  
 Carrosserie-onderhoud ..... 179  
 Centrale vergrendeling ..... 36  
 CHECK ..... 24  
 Claxon ..... 72  
 Configuratie van de auto ..... 29  
 Connectiviteit ..... 242  
 Contact ..... 95, 249  
 Contact aangezet ..... 95  
 Controlelampjes ..... 13–14  
 Controle motorolieniveau ~ Motorolieniveau, controle ..... 21  
 Controlepaneel ..... 153, 155  
 Controles ..... 170, 172–174

---

## D

DAB (Digital Audio Broadcasting) -  
 Digitale radio ..... 209, 221, 245–246  
 Dagteller ..... 25  
 Dashboardkastje ..... 55  
 Datum (instellen) ..... 227, 251  
 Datum instellen ..... 227, 251  
 Detectie obstakels ..... 140  
 Detectie te lage bandenspanning ~  
 Bandenspanning, detectie ..... 113, 183

De tractiebatterij laden ..... 155  
 Dieselmotor ..... 149, 170, 181, 203  
 Digitaal instrumentenpaneel ..... 11–12  
 Digitale radio - DAB  
 (Digital Audio Broadcasting) ..... 209, 221, 245–246  
 Dimlicht ..... 190  
 Dimmer dashboardverlichting ~  
 Dashboardverlichting (dimmer) ..... 25  
 Display instrumentenpaneel ..... 10–11  
 Dodehoekbewaking ..... 134  
 Draadloze lader ..... 56  
 Drive Assist Plus ..... 123  
 Dynamische noodrem ..... 97–98

---

## E

Eco-mode ..... 168  
 Eco-mode ~ Eco-modus ..... 168  
 Eco-rijden (adviezen) ..... 8  
 ECO-stand ..... 110  
 Electronic Stability Program (ESC) ..... 75  
 Elektrisch bediende handrem ~  
 Handrem, elektrisch bediend ..... 96–98, 173  
 Elektrische ruitbediening ..... 42  
 Elektrisch verstelbare stoelen ..... 45  
 Elektromotor ..... 5, 9, 30, 94, 150,  
 163, 170, 193, 197, 204  
 Elektronische remdrukregelaar (REF) ..... 74  
 Elektronische remdrukregelaar (REF) ~  
 Electronic Brake Force Distribution (EBD) ..... 74–75  
 Elektronische sleutel ..... 34–36

Elektronische startblokkering ~  
 Startblokkering, elektronische ..... 92  
 Elektronisch Stabiliteits Programma (ESP) ..... 74–76  
 Energiestromen ..... 30  
 ESP (Elektronisch Stabiliteits Programma) ..... 74

---

## F

Flacon AdBlue® ..... 175  
 Follow me home-verlichting ..... 33, 65  
 Follow me home verlichting ~  
 Follow-me-home-verlichting ..... 33, 65  
 Frequentie (radio) ..... 245

---

## G

Gekoppeld navigatiesysteem ..... 239–241  
 Geluidssignaal stil voertuig  
 (elektrische auto) ..... 72, 91  
 Geluidssignaal voor voetgangers  
 (elektrische auto) ..... 72, 91  
 Geprogrammeerd laden ..... 30  
 Geprogrammeerd laden  
 (elektrische auto) ..... 30, 153, 158, 161  
 Gereedschap ..... 181–183  
 Gereedschapskist ..... 60  
 Gesproken commando's ~  
 Spraakcommando's ..... 233–236  
 Gevarendriehoek ..... 181  
 Gewichten ..... 200–201, 203

GPS .....	238
Grootlicht .....	66, 190
Grootlichtassistent .....	66

---

## H

Halogeenlampen .....	190–191
Handgeschakelde versnellingsbak ~ Versnellingsbak, handgeschakeld .....	99, 173
Handopvoerpomp .....	181
Handrem .....	96, 173
Handsfree set .....	211–212, 224–225, 247–248
Helderheid .....	213, 226
Hill-Holder ~ Hill Start Assist .....	110–111
Hoedenplank .....	60
Hoek van de stoel .....	45
Hoek van de stoel verstellen .....	45
Hoofdsteunen achter .....	48–49
Hoofdsteunen verstellen .....	44
Hoofdsteunen vóór .....	44
Hoogspanning .....	150
Hoogte- en diepteverstelling stuurwiel ~ Stuurverstelling .....	46
Hulpoproep .....	72–73

---

## I

Identificatiegegevens .....	205
Identificatieplaatjes constructeur .....	205
Identificatie (stickers) .....	205

Indeling bagageruimte ~ Bagageruimte, indeling .....	60–61
Indeling interieur ~ Interieurindeling .....	55
Inductielader .....	56
Infraroodcamera .....	115
Inhoud brandstoftank ~ Brandstoftank (inhoud) .....	149
Instapverlichting .....	65
Instellen van de uitrustingen .....	29
Instellingen van het systeem .....	213, 226, 251
Instrumentenpaneel .....	10, 10–11, 10–12, 10–12, 26, 116
Interieurfilter .....	50, 173
Interieurfilter (vervangen) .....	173
Interieurverlichting .....	58–59
ISOFIX (bevestigingen) .....	84, 86–87
ISOFIX bevestigingen .....	84, 86–87
ISOFIX kinderzitjes .....	84–87

---

## J

Jack .....	246
Jack-aansluiting .....	246
Jack-kabel .....	246

---

## K

Kaartleeslampjes .....	58
Keyless entry and start .....	34–35, 93–94
Kilometerteller .....	25

Kinderbeveiliging .....	88
Kinderen .....	78, 84–85
Kinderen (veiligheid) .....	88
Kinderzitjes .....	78, 81–83
Kinderzitjes (conventioneel) .....	83, 86–87
Kinderzitjes i-Size .....	85–87
Klep laadaansluiting (elektrische auto) .....	153, 158, 160–161
Kleurcode lak .....	205
Klokje (instellen) .....	213, 227, 252
Koelvloeistof .....	172
Koelvloeistoftertemperatuur .....	21
Koelvloeistoftertemperatuurmeter .....	21
Kofferdeksel sluiten .....	35, 40
Koplampverstelling .....	64
Krik .....	182–183, 185

---

## L

Laadkabel .....	155
Laadkabel (elektrische auto) .....	153
Laadniveaumeter (elektrische auto) .....	23
Laadstekker (elektrische auto) ...	153, 158, 160–161
Laadsysteem (elektrische auto) ...	5, 9, 30, 150, 170
Laden accu ~ Accu laden .....	193, 195
Laden tractiebatterij .....	155
Laden via een normaal stopcontact .....	155
Lader voor versneld laden (wallbox) .....	153
Lak .....	179, 205
Lampen .....	190
Lampen (vervangen) .....	189, 191

Lampen vervangen .....	189, 191
Lane Departure Warning System .....	131
Lane Keeping System .....	123, 127–129
LCD-instrumentenpaneel .....	10
Leder (onderhoud) .....	180
LED-verlichting .....	63, 190
Leeslampjes .....	58
Lekke band .....	183, 185
Lendensteun .....	45
Lendensteun, verstelling .....	45
Lichtschakelaar .....	62–63
Lokaliseren van de auto .....	33
Luchtfilter .....	173
Luchtfilter (vervangen) .....	173
Luchtrecirculatie .....	53

---

## M

Make-upspiegel .....	55
Massagefunctie .....	45
Matrix-instrumentenpaneel .....	10
Matten .....	57, 116
Mat verwijderen .....	57
Meldingen .....	249
Menu .....	223
Menu's (audio) .....	207–208, 218–219, 231–232
Menustructuren display .....	223
Milieu .....	8, 38, 91
Minimaal laadniveau tractiebatterij (elektrische auto) .....	24
Mistachterlicht .....	62, 192

Mobiele app .....	30, 54, 161
Monteren allesdragers ~	
Allesdragers monteren .....	165–166
Motor .....	174
Motoren .....	200–201, 203
Motorkap .....	169
Motorkapsteun .....	169
Motorolie .....	171
Motorolieniveaumeter .....	21

Noodremassistentie (AFU) ~	
Brake Assist System (BAS) .....	75

---

## N

Navigatiesysteem .....	237–239
Neerklappen stoelen achter .....	48–49
Netaansluiting (standaardstekker) .....	153
Niveau AdBlue® .....	172
Niveau brandstofadditief diesel ~	
Brandstofadditiefniveau .....	173
Niveau koelvloeistof ~ Koelvloeistofniveau ...	21, 172
Niveau remvloeistof ~ Remvloeistofniveau .....	171
Niveau ruitensproeiervloeistof ~	
Ruitensproeiervloeistofniveau .....	67, 172
Niveaus controleren .....	170–172
Niveaus en controles .....	170–172
Noodbediening achterklep .....	40
Noodbediening portieren .....	37
Noodoproep ~ Urgence-oproep .....	72–73
Noodprocedure afzetten van de motor .....	95–96
Noodprocedure starten .....	95, 194
Noodremassistentie ~	
Brake Assist System (BAS) .....	75, 138

---

## O

Oliefilter .....	173
Oliefilter (vervangen) .....	173
Olieniveau .....	21, 171
Oliepeilstok .....	21, 171
Olieverbruik .....	171
Onder de motorkap ~ Motorruimte .....	170
Onderhoud (adviezen) .....	59, 151, 178
Onderhoudsadviezen .....	59, 151, 178
Onderhoudscontroles .....	20, 172, 174
Onderhoudsindicator .....	20, 24
Ontdooien .....	47, 53
Ontgrendelen .....	32, 34
Ontgrendelen achterklep .....	35
Ontgrendelen bagageruimte ~	
Bagageruimte ontgrendelen .....	35
Ontgrendelen portieren ~	
Portieren ontgrendelen .....	36–37
Ontgrendelen van binnenuit ~	
Interieur ontgrendelen .....	36
Ontluchten brandstofsysteem ~	
Brandstofsysteem ontluchten .....	181
Ontwasemen .....	47, 53
Ontwasemen achter .....	53
Ontwasemen achter ~ Achterruitverwarming .....	54
Ontwasemen voor .....	53

Op afstand bedienbare functies (elektrische auto) .....	30, 54, 161
Opbergvak .....	60
Opbergvakken .....	55, 60
Openbaar snellaadpunt .....	153, 160
Openen bagageruimte ~	
Bagageruimte openen .....	34, 40
Openen motorkap ~ Motorkap, openen .....	169
Openen portieren ~ Portieren openen .....	34, 39
Openen zonnescherm panoramadak ~	
Zonnescherm panoramadak openen .....	59
Opladen via normaal stopcontact (elektrische auto) .....	160–161, 204
Opkachindicator .....	111
Overzicht motoren ~ Motorenoverzicht .....	204
Overzicht van het verbruik .....	30

---

## P

Panoramadak .....	59
Park Assist .....	144
Parkeerhulp .....	140
Parkeerhulp achter .....	141
Parkeerhulp achter met grafische weergave en geluidssignalen .....	140
Parkeerhulpsystemen (algemene adviezen) .....	114
Parkeerhulp vóór .....	141
Parkeerhulp zijkant .....	141
Parkeerlichten .....	63, 190–191
Persoonlijke instellingen .....	12
Plafonniers .....	58–59

Plafonnier voor .....	58
Portieren .....	39
Portieren sluiten .....	35–36, 39
Profielen .....	226, 250
Programmeerbare verwarming .....	30, 54
Proximity Keyless Entry and Start .....	34
Pyrotechnische gordelspanners .....	78

---

## R

Radar (waarschuwingen) .....	115
Radio .....	208–210, 219–220, 244–245
Radiozender .....	208–209, 219–220, 244–245
RDS .....	209, 220, 245
Recuperatief remmen (vertragen door remmen op de motor) .....	107–109
Regeling luchtopbrengst ~	
Aanjager, regeling .....	51–52
Regeling luchtverdeling ~ Luchtverdeling .....	51–52
Regelmatische controles ~ Controles .....	172–174
Regelmatig onderhoud .....	116, 172, 174
Regeneratie roetfilter .....	173
Registratie van voertuigdata en privacy .....	256
Reinigen (adviezen) .....	151, 178–180
Rembekrachtigingstelsysteem .....	74–75
Remblokken .....	173–174
Remlichten .....	191
Remmen .....	109, 173–174
Remschijven .....	174
Remvloeistof .....	171
Reservewiel .....	174, 181–183, 185–186

Reservoir ruitensproeiers ~	
Ruitensproeierreservoir .....	172
Resetten bandenspanningscontrolesysteem .....	114
Resetten van het traject .....	26
Richtingaanwijzers .....	63, 190, 190–191
Rijadviezen .....	8, 90–91
Rijden .....	90–91
Rijhulpcamera (waarschuwingen) .....	115
Rijhulpsystemen (algemene adviezen) .....	114
Rijstanden .....	109–110
Rijstrookcontrolesystemen .....	74–75
Rijverlichting .....	62, 65
Roetfilter .....	173
Ruitensproeier achter .....	68
Ruitensproeiers .....	67
Ruitensproeiers vóór .....	67
Ruitenwisser achter .....	68
Ruitenwisserbladen (vervangen) .....	68–69
Ruitenwisserbladen vervangen .....	68–69
Ruitenwissers .....	67, 69
Ruitenwisserschakelaar .....	67–69
Ruitenwissers vóór .....	67, 69

---

## S

Schakelaar .....	92–93
Schakelaars stoelverwarming ~	
Stoelverwarming, schakelaars .....	46
SCR (Selective Catalytic Reduction) .....	23, 174
SCR-systeem .....	23, 174
Selectiehendel .....	99, 101–107, 111



Verbruikscijfers .....	30
Verbruiksmeter thermische comfortfuncties (elektrische auto) .....	24
Vergrendelen .....	33–35
Vergrendeling portieren ~ Portieren vergrendelen .....	36–37
Vergrendeling van binnenuit .....	36
Verkeersinformatie (TMC) .....	239
Verklikkerlampjes ~ Controlelampjes .....	13
Verklikkerlampjes ~ Waarschuwinglampjes .....	13, 24
Verklikkerlampje veiligheidsgordel bestuurder niet vastgemaakt ~ Gordellampje .....	77
Verklikkerlampje veiligheidsgordels ~ Gordel (lampje) .....	77
Verlichting bagageruimte .....	60
Verlichting met Full LED-technologie .....	64
Verlichting overdag ~ Dagrijverlichting .....	63, 190
Vermogen .....	23
Vermogensmeter (elektrische auto) .....	9, 23
Versnellingshendel .....	111
Verversen .....	171
Vervuiling van het roetfilter (diesel) .....	173
Verwarming .....	49
Video .....	246
Visiopark 1 .....	142
Voorruitverwarming .....	54
Voorstoelen .....	44–45
Voorverwarming/-koeling interieur (elektrische auto) .....	30, 54
Vrijloop activeren .....	176, 197

---

**W**

Waarschuwing kans op aanrijding .....	136–137
Waarschuwing oplettendheid bestuurder .....	140
Waarschuwingssignaal sleutel in contact .....	93
Waarschuwing vergeten verlichting .....	62
Wallbox (elektrische auto) .....	153
Wassen .....	116
Wassen (adviezen) .....	151, 178–179
Webbrowser .....	239, 243
Wiel demonteren .....	186–188
Wiel monteren .....	186, 188
Wielophanging .....	174
Wiel verwisselen .....	182, 185
WiFi-netwerkverbinding .....	244
Window-airbags .....	79–80

---

**Z**

Zekeringen .....	192
Zekeringen vervangen .....	192
Zicht .....	53
Zij-airbags .....	79–80
Zijspots .....	65
Zonder gereedschap afneembare kogel ....	163–165
Zonneklep .....	55
Zonnescherm .....	59
Zonnesensor .....	50
Zuinig rijden .....	8















Automobiles PEUGEOT verklaart dat er in overeenstemming met de voorschriften van de Europese regelgeving (Richtlijn 2000/53) met betrekking tot autowrakken wordt voldaan aan de in deze richtlijn gestelde doelen en dat er recyclebare materialen worden gebruikt voor de productie van producten die door het bedrijf worden verkocht.

Reproductie en vertaling van dit document, zelfs gedeeltelijk, zijn streng verboden zonder schriftelijke toestemming van Automobiles PEUGEOT.



**4D CONCEPT**



AUTOMOBILES PEUGEOT - Siège Social : 2-10, boulevard de l'Europe - 78300 POISSY  
<http://www.peugeot.com>

Société anonyme au capital de 172.711.770 € - R.C.S. VERSAILLES : 552 144 503

Gedrukt in de EU  
10-22

PEUGEOT



NE. 20P21.0071

